

can-am®



Side-by-Side-Produktspezifikationen

2024

SSV-Zubehör und Teile & Wartung

INHALTSVER- ZEICHNIS

CAN-AM TRAXTER

Zubehör 5

CAN-AM MAVERICK

Zubehör 51

CAN-AM MAVERICK R

Zubehör 89

MAVERICK TRAIL & MAVERICK SPORT

Zubehör 114

TEILE UND WARTUNG

Behalten Sie diese Teile im Auge 158

Originalteile 162

Reifen & Felgen 166

Wartung 172

CANAMOFFROAD.COM

© 2023 Bombardier Recreational Products Inc. (BRP). Alle Rechte vorbehalten. ®, TM und das BRP Logo sind Marken von BRP oder seinen angeschlossenen Unternehmen. †Alle anderen Marken sind Eigentum ihrer jeweiligen Inhaber. BRP behält sich das Recht vor, Produkte einzustellen oder Spezifikationen, Preise, Designs, Ausstattungsmerkmale, Modelle oder Ausstattung zu verändern, ohne dass hieraus Ansprüche abgeleitet werden können. Einige der gezeigten Modelle verfügen möglicherweise über optionale Ausstattung. Das Fahrverhalten der Produkte kann durch externe Faktoren beeinflusst werden. BRP empfiehlt allen SSV-Fahrern, eine Schulung zu absolvieren. Wenden Sie sich an Ihren Händler. Der Betrieb von SSV kann gefährlich sein. Überschreiten Sie niemals die Sitzplatzkapazität des SSV. Alle SSV-Modelle dürfen nur von Fahrern ab 16 Jahren verwendet werden. Lesen Sie die Betriebsanleitung, Befolgen Sie alle Anleitungen und Sicherheitshinweise und befolgen Sie die geltenden Gesetze und Vorschriften. SSVs sind für den Einsatz im Gelände bestimmt. Zu Ihrer Sicherheit: Fahrer und Beifahrer müssen einen Helm, Augenschutz und geeignete Schutzkleidung tragen. Fahren Sie nie unter dem Einfluss von Alkohol/Drogen. Führen Sie während der Fahrt niemals Stunts aus. Vermeiden Sie überhöhte Geschwindigkeit und seien Sie auf schwierigerem Terrain besonders vorsichtig. Fahren Sie immer verantwortungsbewusst und vorsichtig. Näheres erfahren Sie bei Ihrem BRP Vertragshändler oder auf <https://can-am.brp.com/>.





WENN WIR ETWAS VERKAUFEN, STEHEN WIR AUCH DAZU.

Beschränkte Garantie von BRP* für Neuteile, Zubehör und Fahrerbekleidung

Beschränkte 2-Jahres-Garantie**

- Von Ihnen oder Ihrem BRP Vertragshändler installierte BRP Originalteile und Zubehörartikel
- Durch BRP verkaufte Produkte des Zubehörmarkts
- Fahrerbekleidung

Beschränkte 4-Jahres-Garantie**

- Helme

INFORMIEREN SIE SICH BEI IHREM
CAN-AM OFF-ROAD HÄNDLER ÜBER
ALLE DETAILS

* Gekauft bei einem BRP Vertragshändler oder einem von BRP autorisierten Onlineshop. Es können weitere Ausschlüsse gelten; sehen Sie in den vollständigen Bedingungen für die beschränkte Garantie nach oder wenden Sie sich an Ihren Can-Am Off-Road Vertragshändler. Diese beschränkte Garantie gilt nicht für werkseitig installierte Zubehörartikel und Evinrude Teile und Zubehörartikel.

** Sofern nicht anders festgelegt oder gesetzlich vorgeschrieben.



INDIVIDUELLE GESTALTUNG LEICHT GEMACHT

1

Modell
auswählen

2

Paket
auswählen.

3

Passen Sie die Farbe, den Motor
und das Zubehör (oder die Zube-
hörpakete) für Ihr Fahrzeug an.

4

Klicken Sie auf
„Speichern“ oder „An
Händler senden“.



Vorstellbar heißt konfigurierbar. Und fahrbar. Ein Can-Am-Fahrzeug genau auf die Erfordernisse unserer Fahrer abzustimmen, war noch nie so einfach. Scannen Sie den QR-Code und befolgen Sie die Schritt-für-Schritt-Anleitung oben.

**JETZT
KONFIGURIEREN**



CAN-AM TRAXTER

CAN-AM TRAXTER

ZUBEHÖR

Dächer	9
Kabinen	10
Windabweiser & Spiegel	11
Windschutz hinten	13
Türen	14
Sitzzubehör	16
Aluminium-Unterbodenschutz	17
Rammschutz & Karosserieschutz	18
LinQ: Gepäck problemlos anbringen und abnehmen	21
Gepäck & Aufbewahrung	26
Gepäckträger & Halter	29
Leuchten	32
Audio- und Kommunikationssysteme	35
Elektronisches Zubehör	36
Seilwinden & Anhängervorrichtungen	38
Leistung	41
Apache Raupensysteme	43
ProMount Räumschilder	46
Abdeckungen & Extras	50





TRAXTER ZUBEHÖR

MIT EINEM PAKET IST ALLES MACHBAR. IHRE TRAXTER PAKETE

SCHRITT 1: WÄHLEN SIE IHR ESSENTIAL-PAKET

		Traxter	Traxter MAX	Traxter PRO und 6x6
EINSTEIGER	Sportdach	715002430	715003038	715002430
	Schwenkbarer Windabweiser – mit gehärteter Beschichtung	715002442	715002442	715002442
	Polycarbonat-Heckfenster	715007081	715007081	715007081
	Seitenspiegel	715008101	715008101	715008100
	Netze für Armaturenbrett-Ablagefach	715003129	715003129	715003129
ERWEITERT	LINQ Heckklappenverlängerung/Trennelement	715002464	715002464	715005412
	LinQ Gepäckablage für lange Transportbox	715006140	715006140	715006140
	Schutz- und Verzurrstreifen für die Ladefläche	Entf.	Entf.	715005415
	LinQ 45 I-Transportbox	715003879	715003879	715003879
	Zubehörstange hinten	715005450	715005450	715005450
	LinQ Adapter	715003058	715003058	715003058
SPITZE	Rückspiegel und Kameradisplay	715009410	715009410	715009410
	LinQ Werkzeughalter	715007358	715007358	715007358
	Kotflügelverbreiterungen	715006821	715006821	715005409 6x6 715006001 Pro
	Aufbewahrungsbehälter unter dem Mittelsitz	715003446	715003446	715003446

SCHRITT 2: WÄHLEN SIE IHR ZUSATZPAKET

		Traxter	Traxter MAX	Traxter PRO und 6x6
AUDIO	CAN-AM AUDIO-DACH	715005206	Entf.	715005206
	Can-Am Audio-Dach MAX	Entf.	715006879	Entf.
	USB-Steckdose	219400510	219400510	219400510
	Installationsbausatz für Zusatzbatterie	715006035	715006035	715006035
JAGD	Doppelter Gewehrhalter	715005265	715005265	715005265
	Schwellerschutzrohre	715006671	715006721	715006721
	LinQ 30 I-Kühlbox	715004778	715004778	715004778
ARBEIT	Deluxe-Kopfschutzträger	715002423	715002423	715002423
	LinQ Gepäckträger vorne	715006064	715006064	715006064
	Rammschutz vorne	715005754	715005754	715005754
	LinQ Werkzeug- und Gewehrhalter	715005466	715005466	715005466
WINTER	Weiche Türen vorne	715008059	715008059	715008059
	Weiche Türen hinten	Entf.	715006318	Entf.
	Enteisungs-, Heizungs- und Lüftungssystem	715008093 715008095	715008093 715008095	715008093 715008095
	Transportboxabdeckung	715008306	715008306	Entf.

DÄCHER

Sportdach

Traxter
Traxter MAX

715002430
715003038



- Robuste Konstruktion aus spritzgegossenem Polypropylen.
- Bietet zusätzlichen Schutz vor den Elementen für Fahrer und Beifahrer.

Deluxe-Sportdach

(Nicht abgebildet)

Traxter
Traxter MAX

715002511
715003039

- Der komplette Dachsatz bietet zusätzlichen Schutz für Fahrer und Beifahrer und verringert auch die Geräuschentwicklung in der Kabine.
- Perfekte Passgenauigkeit und Fertigungsqualität dank des Dichtungssatzes und der mitgelieferten Dachhimmellelemente.
- Der hintere Dachhimmel ist nicht mit der weichen Rückwand kombinierbar.

Beinhaltet:
- Sportdach
- Dichtungssatz für Sportdach
- Vorderer Dachhimmel
- Hinterer Dachhimmel

Dichtungssatz für Sportdach

(Nicht abgebildet)

Traxter
Traxter MAX

715003126
715003583

- Erforderlich, wenn mit dem Sportdach einzelne Kabinenkomponenten installiert werden, oder wenn der vordere und hintere Dachhimmel angebracht wird.

Bimini-Dach mit Sonnenblende

Traxter (nicht kombinierbar mit weichen und starren Volltüren)
Traxter MAX

■ 715003418 · Schwarz
■ 715003030 · Schwarz



- Hochbelastbares Segeltuch aus UV-beständigem Polyester.
- Das Verdeck verfügt über eine starre Sonnenblende, an der sich das aufgerollte Verdeck verstauen lässt und der Leuchenträger montiert werden kann.
- Schnelle und einfache Montage.

Vorderer Dachhimmel

Traxter, Traxter MAX

715008226



- Aufwertung Ihres Fahrzeugs.
- Nahtlose Integration mit dachmontiertem Lichtschalter.
- Für die Anbringung von dachmontierten Leuchten und Audiosystemen erforderlich.
- Ermöglicht eine bessere Integration des Scheibenwischer- und -waschanlagenpakets.
- Bei Installation mit dem Sportdach ist der Dichtungssatz erforderlich.

Hinterer Dachhimmel

Traxter[†]
Traxter MAX[‡] (nicht abgebildet)

715006334
715006391



- Schnelle und einfache Aufwertung Ihres Fahrzeugs.
- Ermöglicht eine bessere Integration von anderem auf dem Dach installiertem Zubehör.
- Bei Installation mit dem Sportdach ist der Dichtungssatz erforderlich.
- Nicht kombinierbar mit: 715002920, 715006680, 715003249, 715002852.

[†]Muss mit dem Sportdach (715002430) installiert werden.

[‡]Muss mit dem Sportdach (715003038) installiert werden.

KABINEN

Starre Kabinen

Starre, durchsichtige Kabine	Traxter (alle Modelljahre) (außer X mr Modelle)	715007269
	Traxter MAX ab 2022 (außer X mr Modelle)	715007270



- Beinhaltet:
 - Starre, durchsichtige Türen vorne
 - Sportdach
 - Schwenkbarer Glas-Windabweiser
 - Polycarbonat-Heckfenster
 - Dichtungssatz für Sportdach

Die Installation einiger der gezeigten Zubehörartikel kann die Konformität des Fahrzeugs mit bestimmten Vorschriften beeinträchtigen. Nähere Informationen erhalten Sie bei Ihrem Händler vor Ort.

Geschlossene Deluxe-Kabine	Traxter (alle Modelljahre) (außer X mr Modelle)	715007417
	Traxter MAX ab 2022 (nach dem 18. Januar 2021 hergestellte Modelle) (außer X mr Modelle)	715007425



- Bietet für Fahrer und Beifahrer den bestmöglichen Schutz vor Kälte und den Elementen und lässt sich mit dem umfangreichsten Angebot an Premiumzubehör ergänzen, das unser Produktsortiment zu bieten hat.
- Kein Verriegelungssystem für die Türen.

- Beinhaltet:
 - Deluxe-Sportdachsatz
 - Schwenkbarer Glas-Windabweiser mit Scheibenwischer- und -waschanlagenpaket

- Deluxe-Volltüren vorne und farbige Verkleidungen erforderlich (separat erhältlich)
- Glas-Heckfenster mit Schiebeelement

- Kabel für Scheibenwischer und elektrische Fensterheber
- Dach-Stromkabel

Die Installation einiger der gezeigten Zubehörartikel kann die Konformität des Fahrzeugs mit bestimmten Vorschriften beeinträchtigen. Nähere Informationen erhalten Sie bei Ihrem Händler vor Ort.

Weiche Kabinen

Weiche geschlossene Kabine <i>(Nicht abgebildet)</i>	Traxter (alle Modelljahre)	715008063
	Traxter MAX bis 2018, Traxter MAX ab 2022 (nach dem 18. Januar 2021 hergestellte Modelle)	715008064

Beinhaltet:

- Sportdach
- Ganzer Windabweiser
- mit gehärteter Beschichtung

- Weiche Türen
- Polycarbonat-Heckfenster

Die Installation einiger der gezeigten Zubehörartikel kann die Konformität des Fahrzeugs mit bestimmten Vorschriften beeinträchtigen. Nähere Informationen erhalten Sie bei Ihrem Händler vor Ort.

Kabinen-Kits – Referenztable

	Geschlossene Deluxe-Kabine	Geschlossene Deluxe-Kabine MAX	Starre, durchsichtige Kabine	Starre, durchsichtige Kabine MAX	Starre, geschlossene Premium-Kabine	Starre, geschlossene Premium-Kabine (Glas-Heckfenster mit Schiebeelement)	Weiche geschlossene Kabine	Weiche geschlossene Kabine MAX
Kit	715007417	715007425	715007269	715007270	715008607	715006330	715008063	715008064
Windabweiser	715002441	715002441	715002942	715002942	715002441	715002441	715002432	715002432
Heckfenster	715007080	715007080	715007081	715007081	715007079	715007080	715007081	715007081
Dach	715002430	715003038	715002430	715003038	715002430	715002430	715002430	715003038
Türen vorne	715005214	715005214	715006261	715006261	715006331	715006331	715008059	715008059
Türen hinten	–	715005215	–	715006262	–	–	–	715006318
Sonstiges	715004462 715003094 715003126 715008226 715006334	715004462 715003094 715003583 715008226 715006391	715003126	715003583	710004462 715003094 715003126 715008226 715006334	710004462 715003094 715008226 715006334 715003126	–	–

WINDABWEISER UND SPIEGEL

Windabweiser

PowerFlip Windabweiser

Traxter, Traxter MAX

715003885



- Der PowerFlip Windabweiser ist mit elektrischen Zylindern ausgestattet, die es dem Fahrer ermöglichen, die Windabweiseröffnung per Knopfdruck zu verstellen.
- Der Windabweiser besteht aus Polycarbonat mit gehärteter Beschichtung, mit umlaufender Gummidichtung und getöntem Oberteil.
- Ermöglicht Ihnen die schnelle Anpassung an sich ändernde Bedingungen, indem Sie den Windabweiser während der Fahrt einstellen.

- Kann für optimale Sicht und Belüftung vollständig geöffnet und für maximalen Schutz vor den Elementen vollständig geschlossen werden – und dazwischen haben Sie eine unendliche Zahl von Öffnungsmöglichkeiten, je nach Schutz-, Sicht- und Luftstrompräferenzen.
- Kombinierbar mit Can-Am Dächern und dem Scheibenwischer- und -waschanlagenpaket.

Die Installation einiger der gezeigten Zubehörartikel kann die Konformität des Fahrzeugs mit bestimmten Vorschriften beeinträchtigen. Nähere Informationen erhalten Sie bei Ihrem Händler vor Ort.

Schwenkbarer Glas-Windabweiser

Traxter, Traxter MAX

715002942



- Ganzer, gebogener Verbundglas-Windabweiser in Metallrahmen.
- Sorgt für optimalen Durchblick.
- Feste Abdichtung am Überrollkäfig. Schützt Fahrer und Beifahrer vor den Elementen und ermöglicht zugleich einen kontrollierten Luftstrom.
- Kann in 3 Positionen auf ganz geschlossen, ¼ offen oder ganz offen eingestellt werden.

- Gasfederunterstützte Betätigung und Schwenkbewegung um 2 Scharniere an der Oberseite des Windabweisers.
- Ideal für den Einsatz im Schlamm.
- Kann mit Scheibenwischer- und -waschanlagenpaket (715001638) verwendet werden.

Die Installation einiger der gezeigten Zubehörartikel kann die Konformität des Fahrzeugs mit bestimmten Vorschriften beeinträchtigen. Nähere Informationen erhalten Sie bei Ihrem Händler vor Ort.

Schwenkbarer Glas-Windabweiser mit Scheibenwischer- und -waschanlagenpaket

Traxter, Traxter MAX

715002441



- Ganzer, gebogener Verbundglas-Windabweiser in Metallrahmen.
- Sorgt für optimalen Durchblick.
- Feste Abdichtung am Überrollkäfig. Schützt Fahrer und Beifahrer vor den Elementen und ermöglicht zugleich einen kontrollierten Luftstrom.
- Der schwenkbare Windabweiser kann entsprechend Ihren Präferenzen auf ganz geschlossen oder ganz offen eingestellt werden.
- Ideal für den Einsatz im Schlamm.

- Gasfederunterstützte Betätigung und Schwenkbewegung um 2 Scharniere an der Oberseite des Windabweisers.
- Wischer mit einer Geschwindigkeitsstufe mit Waschflüssigkeitsspende.
- Erfordert Kabel für Scheibenwischer und elektrische Fensterheber: Bei Ausstattung mit dem Sportdach werden die Kabel 710004462 & 715003094 benötigt. Bei Ausstattung mit dem Audio-Dach werden die Kabel 715008781 & 715003094 benötigt.
- Keine EG-Zulassung.

Die Installation einiger der gezeigten Zubehörartikel kann die Konformität des Fahrzeugs mit bestimmten Vorschriften beeinträchtigen. Nähere Informationen erhalten Sie bei Ihrem Händler vor Ort.

Schwenkbarer Windabweiser mit gehärteter Beschichtung

Traxter, Traxter MAX

715002442



- Extrem schlagfester, ganzer Polycarbonat-Windabweiser mit gehärteter Makrolon¹-Beschichtung in Metallrahmen.
- Sorgt für optimalen Durchblick und erhöhte Verschleißbeständigkeit.
- Feste Abdichtung am Überrollkäfig. Schützt Fahrer und Beifahrer vor den Elementen und ermöglicht zugleich einen kontrollierten Luftstrom.

- Kann in 3 Positionen auf ganz geschlossen, ¼ offen oder ganz offen eingestellt werden.
- Gasfederunterstützte Betätigung.
- Ideal für den Einsatz im Schlamm.

Die Installation einiger der gezeigten Zubehörartikel kann die Konformität des Fahrzeugs mit bestimmten Vorschriften beeinträchtigen. Nähere Informationen erhalten Sie bei Ihrem Händler vor Ort.

Glas-Windabweiser

Traxter, Traxter MAX

715001303



- Ganzer, gebogener Verbundglas-Windabweiser in Metallrahmen.
- Feste Abdichtung am Überrollkäfig. Schützt Fahrer und Beifahrer vor den Elementen und sorgt für optimalen Durchblick.

- Muss zusammen mit dem Scheibenwischer- und -waschanlagenpaket (715001638) verwendet werden, damit bei rauen Fahrbedingungen die gute Sicht erhalten bleibt.

Die Installation einiger der gezeigten Zubehörartikel kann die Konformität des Fahrzeugs mit bestimmten Vorschriften beeinträchtigen. Nähere Informationen erhalten Sie bei Ihrem Händler vor Ort.

Ganzer Windabweiser – mit gehärteter Beschichtung

Traxter, Traxter MAX

715002432



- Extrem schlagfester, ganzer Polycarbonat-Windabweiser mit gehärteter Makrolon¹-Beschichtung.
- Sorgt für optimalen Durchblick und erhöhte Verschleißbeständigkeit.
- Schützt Fahrer und Beifahrer vor den Elementen.
- Schnell und einfach ohne Werkzeug anzubringen oder abzunehmen.

Die Installation einiger der gezeigten Zubehörartikel kann die Konformität des Fahrzeugs mit bestimmten Vorschriften beeinträchtigen. Nähere Informationen erhalten Sie bei Ihrem Händler vor Ort.

Ganzer Windabweiser

Traxter, Traxter MAX

715002431





- Extrem schlagfester und haltbarer ganzer Polycarbonat-Windabweiser.
- Kein Vergilben, keine Rissbildung, mit ausgezeichneter UV-Beständigkeit und optimalem Durchblick.

- Schützt Fahrer und Beifahrer vor den Elementen.
- Schnell und einfach ohne Werkzeug anzubringen oder abzunehmen.

Die Installation einiger der gezeigten Zubehörartikel kann die Konformität des Fahrzeugs mit bestimmten Vorschriften beeinträchtigen. Nähere Informationen erhalten Sie bei Ihrem Händler vor Ort.

Halber Windabweiser	Traxter, Traxter MAX	715002433
	<ul style="list-style-type: none"> • Extrem robuster und schlagfester, halber Polycarbonat-Windabweiser. • Kein Vergilben, keine Rissbildung, mit ausgezeichneter UV-Beständigkeit und optimalem Durchblick. • Schützt Fahrer und Beifahrer vor den Elementen. 	<ul style="list-style-type: none"> • Mit entgegengesetzt angebrachter Lippe zum Ablenken des Luftstroms. • Schnell und einfach ohne Werkzeug anzubringen oder abzunehmen. • Nicht kombinierbar mit weichen Türen.
<i>Die Installation einiger der gezeigten Zubehörartikel kann die Konformität des Fahrzeugs mit bestimmten Vorschriften beeinträchtigen. Nähere Informationen erhalten Sie bei Ihrem Händler vor Ort.</i>		

ProVent Windschutzscheibe	Traxter, Traxter MAX	715005276
	<ul style="list-style-type: none"> • Extrem schlagfester, ganzer Polycarbonat-Windabweiser mit gehärteter Quantum Beschichtung. • Optimale Leistung in Verbindung mit der geschlossenen Kabine. • Einstellbare Lüftungsöffnungen zur Steuerung des Luftstroms. • Leitet Luft in die Kabine, hält den Windabweiser beschlagfrei, schließt vollständig, um den Luftstrom zu eliminieren. 	<ul style="list-style-type: none"> • 2 Belüftungsöffnungen unten und eine oben (Vorfilter installiert). • Sorgt für optimalen Durchblick und erhöhte Verschleißbeständigkeit. • Schützt Fahrer und Beifahrer vor den Elementen. • Schnell und einfach ohne Werkzeug anzubringen oder abzunehmen. • Nicht kombinierbar mit Scheibenwischerpaket.
<i>Die Installation einiger der gezeigten Zubehörartikel kann die Konformität des Fahrzeugs mit bestimmten Vorschriften beeinträchtigen. Nähere Informationen erhalten Sie bei Ihrem Händler vor Ort.</i>		

Scheibenwischer- und -waschanlagenpaket	Traxter, Traxter MAX	715001638
	<ul style="list-style-type: none"> • Die ideale Möglichkeit, um Ihren Windabweiser bei Regen oder beim Fahren durch Schlamm und Wasser sauber zu halten. • Beinhaltet Wischer mit einer Geschwindigkeitsstufe, Waschlüssigkeitsspender und Halterung für Windabweiserrahmen. • Muss zusammen mit dem Glas-Windabweiser (715001303) oder dem schwenkbaren Glas-Windabweiser (715002942) oder dem PowerFlip Windabweiser (715003885) verwendet werden. 	<ul style="list-style-type: none"> • Erfordert Kabel für Scheibenwischer und elektrische Fensterheber: Bei Ausstattung mit dem Sportdach werden die Kabel 710004462 & 715003094 benötigt. Bei Ausstattung mit dem Audio-Dach werden die Kabel 715008781 & 715003094 benötigt. • Keine EG-Zulassung.
<i>Die Installation einiger der gezeigten Zubehörartikel kann die Konformität des Fahrzeugs mit bestimmten Vorschriften beeinträchtigen. Nähere Informationen erhalten Sie bei Ihrem Händler vor Ort.</i>		

Kabel für Scheibenwischer und elektrische Fensterheber <i>(Nicht abgebildet)</i>	Traxter, Traxter MAX	715008781
<ul style="list-style-type: none"> • Erforderlich für die Installation des Audio-Dachs (715005206 oder 715006879) mit folgendem Zubehör: Schwenkbarer Glas-Windabweiser mit Scheibenwischer- und -waschanlagenpaket (715002441), Scheibenwischer- und -waschanlagenpaket (715001638), Volltüren vorne mit elektrischen Fensterhebern (715006331). 		

Kabel für Scheibenwischer und elektrische Fensterheber <i>(Nicht abgebildet)</i>	Traxter, Traxter MAX	710004462
<ul style="list-style-type: none"> • Erforderlich für die Installation der Volltüren mit elektrischen Fensterhebern (715006331) und/oder des Scheibenwischer- und -waschanlagenpakets (715001638). • Erforderlich, wenn Sie aus modularen Komponenten Ihre eigene geschlossene Kabine bauen möchten. 		

NEU Scheibenwischerpaket manuell	Traxter, Traxter MAX	715008755
	<ul style="list-style-type: none"> • Manueller Einzelscheibenwischer, mit dem Sie den Windabweiser von Schmutz befreien können. • Einfach zu installierendes System, das keinen Stromanschluss erfordert. • Der große ergonomische Griff bietet einen guten Halt über die gesamte Wischfläche. • Kombinierbar mit Glas-Windabweisern und Windabweisern mit gehärteter Beschichtung, die mit oben montierten Wischern arbeiten. 	<ul style="list-style-type: none"> • In drei verschiedenen Positionen einstellbar, zur Kontrolle des Luftstroms in der Kabine, wenn ein ganzer Windabweiser angebracht ist: <ol style="list-style-type: none"> 1. Ablenkung nach außen, um Luftstrom und -turbulenzen in der Kabine zu verringern. 2. Ablenkung nach innen, um den Luftstrom in der Kabine zu erhöhen. 3. Belüftung des Windabweisers, um Beschlagen zu verringern.
<i>Die Installation einiger der gezeigten Zubehörartikel kann die Konformität des Fahrzeugs mit bestimmten Vorschriften beeinträchtigen. Nähere Informationen erhalten Sie bei Ihrem Händler vor Ort.</i>		

Seitliche Windabweiser	Traxter, Traxter MAX	715005081
	<ul style="list-style-type: none"> • Windabweiser aus transparentem Polycarbonat zur Montage an beiden Seiten des Überrollkäfigs. • Nicht kombinierbar mit Volltüren. • Set enthält 2 Stück. • Mit allen Windabweisern kombinierbar. 	<ul style="list-style-type: none"> • In drei verschiedenen Positionen einstellbar, zur Kontrolle des Luftstroms in der Kabine, wenn ein ganzer Windabweiser angebracht ist: <ol style="list-style-type: none"> 1. Ablenkung nach außen, um Luftstrom und -turbulenzen in der Kabine zu verringern. 2. Ablenkung nach innen, um den Luftstrom in der Kabine zu erhöhen. 3. Belüftung des Windabweisers, um Beschlagen zu verringern.

Spiegel

Seitenspiegel	Traxter, Traxter MAX	715008100 · Schwarz
	<ul style="list-style-type: none"> • Design aus robustem, schwarzem Nylon 6/6 mit beschichteter Aluminiumguss-Halterung. • Durch doppelte Verstellmöglichkeit (horizontal und vertikal) auf jeden Fahrer einstellbar. • Konvexe Optik sorgt für optimales Sichtfeld. • Durch federbelastete Drehgelenke lassen sich die Spiegel vollständig einklappen. 	<ul style="list-style-type: none"> • Passen mit und ohne Türen und Halbtüren. • Set enthält 2 Stück.

Seitenspiegel	Traxter, Traxter MAX (ab 2022)	715008101*
	Traxter, Traxter MAX (bis 2021)	715002459
	<ul style="list-style-type: none"> • Hochbelastbarer Spiegel aus Aluminiumguss. • Bleibt auch auf rauer Piste an Ort und Stelle. • Mit Kugelgelenk für stabile Einstellung in beliebigem Winkel und herausragende Sicht. • Zur Verwendung mit oder ohne Dach, Windabweiser oder Tür. 	<ul style="list-style-type: none"> • Nicht straßenzulassungsfähig. • Für beide Seiten geeignet. • Einzeln erhältlich. • Nicht konform bei Klasse T. <p><i>*Nicht kombinierbar mit den Halbtüren (715006314 & 715006316).</i></p>

Rückspiegel und Kameradisplay	Traxter, Traxter MAX	715009410
	<ul style="list-style-type: none"> • Set bestehend aus vollständig wasserdichtem Rückspiegel und Display. • Dank mehrerer Kamera-Feeds von der Rückfahrkamera sehen Sie genau das, was Sie sehen müssen. • Dieses Set ersetzt den serienmäßigen Rückspiegel (Kameradisplay ist in den Ersatz-Rückspiegel integriert). • Die Kamera verwendet Infrarotlicht für Nachtsichtfunktionen. 	

Panorama-Mittelspiegel	Traxter, Traxter MAX	715003638
	<ul style="list-style-type: none"> • Konvexer Weitwinkelspiegel. • Sorgt für bessere Sicht. • Kann mit oder ohne Dach oder Windabweiser und mit geschlossenen Kabinen verwendet werden. 	

WINDSCHUTZ HINTEN

Glas-Heckfenster mit Schiebeelement	Traxter, Traxter MAX (außer X mr Modelle)	715007080
	<ul style="list-style-type: none"> • Hergestellt aus hochfestem, gehärtetem Glas. • Verhindert bei harten Einsatzbedingungen perfekt den Rückstau von Staub und Regen. • Schiebeelement für bessere Belüftung. • Schnelle und einfache Montage. 	<ul style="list-style-type: none"> • Sportdach (715002430 oder 715003038) erforderlich für die Installation. • Nicht kombinierbar mit Schnorchelkit.

Heckfenster aus Glas	Traxter, Traxter MAX (außer X mr Modelle)	715007079
	<ul style="list-style-type: none"> • Hergestellt aus hochfestem, gehärtetem Glas. • Verhindert bei harten Einsatzbedingungen perfekt den Rückstau von Staub oder Regen. • Schnelle und einfache Montage. 	<ul style="list-style-type: none"> • Sportdach (715002430 oder 715003038) erforderlich für die Installation. • Nicht kombinierbar mit Schnorchelkit.

Polycarbonat-Heckfenster	Traxter, Traxter MAX (außer X mr Modelle)	715007081
	<ul style="list-style-type: none"> • Extrem schlagfestes Polycarbonatfenster. • Verhindert bei harten Einsatzbedingungen perfekt den Rückstau von Staub oder Regen. • Schnelle und einfache Montage. 	<ul style="list-style-type: none"> • Sportdach (715002430 oder 715003038) erforderlich für die Installation. • Nicht kombinierbar mit Schnorchelkit.

Windschott hinten	Traxter, Traxter MAX	715002851
	<ul style="list-style-type: none"> • Vollständige Netzabdeckung hinten sorgt für optimalen Windschutz, für zusätzlichen Komfort in der Kabine. • Schnelle und einfache Anbringung an der Überrollvorrichtung. • Weißes Can-Am-Logo am oberen Rand, für den Erhalt der freien Sicht nach hinten. 	

Heckfolienfenster	Traxter, Traxter MAX	715003249
	<ul style="list-style-type: none"> • Klares, flexibles Fenster aus durchsichtigem Vinyl. • Beständig gegen Kälterisse bis zu einer Temperatur von -20 °C. • Verhindert Rückstau vom Windabweiser und das Eindringen von Staub und Regen für zusätzlichen Komfort in der Kabine. 	<ul style="list-style-type: none"> • Schnelle und einfache Anbringung an der Überrollvorrichtung. • Weißes Can-Am-Logo am oberen Rand, für den Erhalt der freien Sicht nach hinten.

TÜREN

Deluxe-Volltüren vorne

Traxter (alle Modelljahre) (außer X mr Modelle),
Traxter MAX (alle Modelljahre) (außer X mr Modelle)

715005214



- Premium-Türen aus robustem Polyethylen.
- Bieten exzellenten Schutz vor den Elementen.
- An heißen und sonnigen Tagen leicht abnehmbar.
- Praktische, integrierte Staufächer.
- Gebogene Türen für noch mehr Platz.
- Öffnung mit hinterem Scharnier für leichten Einstieg in das und leichten Ausstieg aus dem Cockpit.
- Elektrische Fensterheber für bessere Belüftung.
- Mit allen BRP Windabweisern kombinierbar.
- Erfordern Kabel für Scheibenwischer und elektrische Fensterheber (710004462), Dach-Stromkabel (715003094) und Dichtungssatz (715003126).
- Farbige Türverkleidungen erforderlich (separat erhältlich).
- Montageteile für das Anbringen der Türverkleidung sind im Lieferumfang enthalten.
- Kein Verriegelungssystem.

Die Installation einiger der gezeigten Zubehörartikel kann die Konformität des Fahrzeugs mit bestimmten Vorschriften beeinträchtigen. Nähere Informationen erhalten Sie bei Ihrem Händler vor Ort.

Deluxe-Volltüren Hinten

Traxter MAX ab 2022 (nach dem 18. Januar 2021
hergestellte Modelle) (außer X mr Modelle)

715005215



- Premium-Türen aus robustem Polyethylen.
- Bieten exzellenten Schutz vor den Elementen.
- An heißen und sonnigen Tagen leicht abnehmbar.
- Praktische, integrierte Staufächer.
- Gebogenes Design für noch mehr Platz.
- Öffnung mit hinterem Scharnier für leichten Einstieg in das und leichten Ausstieg aus dem Cockpit.
- Herunterrollbares Fenster für bessere Belüftung.
- Erfordern Türen vorne (715005214), Kabel für Scheibenwischer und elektrische Fensterheber (710004462), Stromkabel (715003094) und Dichtungssatz für Sportdach (715003583).
- Farbige Türverkleidungen erforderlich (separat erhältlich).
- Montageteile für das Anbringen der Türverkleidung sind im Lieferumfang enthalten.
- Kein Verriegelungssystem.

Deluxe-Halbtüren vorne

Traxter (alle Modelljahre), Traxter MAX ab 2022

715007201



- Hochwertige, farblich abgestimmte Türen aus robustem Polyethylen.
- Erstklassige Fertigungsqualität und Ausführung.
- Schmal und mit Innentaschen.
- Öffnung mit hinterem Scharnier für leichten Einstieg in das und leichten Ausstieg aus dem Cockpit.
- Innen- und Außengriffe.
- Verkleidungen in Akzentfarbe erforderlich (separat erhältlich).
- Montageteile für das Anbringen der Türverkleidung sind im Lieferumfang enthalten.

Die Installation einiger der gezeigten Zubehörartikel kann die Konformität des Fahrzeugs mit bestimmten Vorschriften beeinträchtigen. Nähere Informationen erhalten Sie bei Ihrem Händler vor Ort.

Deluxe-Halbtüren hinten

Traxter MAX ab 2022

715007202



- Hochwertige, farblich abgestimmte Türen aus robustem Polyethylen.
- Erstklassige Fertigungsqualität und Ausführung.
- Schmal und mit Innentaschen.
- Öffnung mit hinterem Scharnier für leichten Einstieg in das und leichten Ausstieg aus dem Cockpit.
- Innen- und Außengriffe.
- Verkleidungen in Akzentfarbe erforderlich (separat erhältlich).
- Montageteile für das Anbringen der Türverkleidung sind im Lieferumfang enthalten.

Zierleisten vorne

Deluxe-Halbtüren vorne & Deluxe-Halbtüren vorne



- Individualisieren Sie Ihren Traxter mit farblich abgestimmten Türverkleidungen.
- Deluxe-Volltüren vorne (715005214) oder Deluxe-Halbtüren vorne (715007201) sind erforderlich.

Türverkleidung vorne links

- **705800818** · Liquid Titanium
- **705800784** · Stone Gray
- **705800810** · Oxford Blue
- **705800814** · Tundra Green
- **705800812** · Timeless Black
- **705801118** · Wildland Camo **NEU**
- **705801114** · Fiery Red **NEU**

Türverkleidung vorne rechts

- **705800819** · Liquid Titanium
- **705800785** · Stone Gray
- **705800811** · Oxford Blue
- **705800815** · Tundra Green
- **705800813** · Timeless Black
- **705801119** · Wildland Camo **NEU**
- **705801115** · Fiery Red **NEU**

Zierleisten hinten

Deluxe-Volltüren hinten & Deluxe-Halbtüren hinten



- Individualisieren Sie Ihren Traxter mit farblich abgestimmten Türverkleidungen.
- Deluxe-Volltüren hinten (715005215) oder Deluxe-Halbtüren hinten (715007202) sind erforderlich.

Türverkleidung hinten links

- **705800832** · Liquid Titanium
- **705800820** · Stone Gray
- **705800822** · Oxford Blue
- **705800826** · Tundra Green
- **705800824** · Timeless Black
- **705801120** · Wildland Camo **NEU**
- **705801116** · Fiery Red **NEU**

Türverkleidung hinten rechts

- **705800833** · Liquid Titanium
- **705800821** · Stone Gray
- **705800823** · Oxford Blue
- **705800827** · Tundra Green
- **705800825** · Timeless Black
- **705801121** · Wildland Camo **NEU**
- **705801117** · Fiery Red **NEU**

Starre, durchsichtige Türen vorne

Traxter (alle Modelljahre) (außer X mr Modelle),
Traxter MAX ab 2022 (außer X mr Modelle)

715006261



- Stabile und kompakte Stahlrahmentüren für ein robustes und dennoch offenes Sichtfeld.
- Die untere transparente Verkleidung aus hartbeschichtetem Polycarbonat maximiert die Sicht um Ihr Fahrzeug herum.
- Der obere Teil besteht aus zwei Schiebefenstern aus gehärtetem Glas für unübertroffene Luftzirkulation und Vielseitigkeit.
- EG- und ROHVA-konform für optimale Sicherheit, ermöglicht das Entfernen des serienmäßigen Seitenschutzbügels für mehr Platz in der Kabine.
- Die abgedichtete Kontur sorgt für verbesserten Fahrerkomfort bei jedem Wetter.
- Abschließbare Türen für ein sicheres Gefühl.

Die Installation einiger der gezeigten Zubehörartikel kann die Konformität des Fahrzeugs mit bestimmten Vorschriften beeinträchtigen. Nähere Informationen erhalten Sie bei Ihrem Händler vor Ort.

Starre, durchsichtige Türen hinten

Traxter (alle Modelljahre) (außer X mr Modelle),
Traxter MAX ab 2022 (außer X mr Modelle)

715006262



- Stabile und kompakte Stahlrahmentüren für ein robustes und dennoch offenes Sichtfeld.
- Die untere transparente Verkleidung aus hartbeschichtetem Polycarbonat maximiert die Sicht um Ihr Fahrzeug herum.
- Der obere Teil besteht aus zwei Schiebefenstern aus gehärtetem Glas für unübertroffene Luftzirkulation und Vielseitigkeit.
- EG- und ROHVA-konform für optimale Sicherheit, ermöglicht das Entfernen des serienmäßigen Seitenschutzbügels für mehr Platz in der Kabine.
- Die abgedichtete Kontur sorgt für verbesserten Fahrerkomfort bei jedem Wetter.
- Abschließbare Türen für ein sicheres Gefühl.

Halbtüren

Traxter (2 Türen)

715006314

Traxter MAX (4 Türen)

715006316



- Halbtüren aus Kunststoff.
- Metallrahmen für verbesserte Passgenauigkeit und erhöhte Steifigkeit.
- Öffnung mit hinterem Scharnier für leichten Einstieg in das und leichten Ausstieg aus dem Cockpit.
- Innentaschen und Verkleidungen für mehr Schutz.

Die Installation einiger der gezeigten Zubehörartikel kann die Konformität des Fahrzeugs mit bestimmten Vorschriften beeinträchtigen. Nähere Informationen erhalten Sie bei Ihrem Händler vor Ort.

Weiche Türen

Traxter, Traxter MAX (alle Modelljahre)

715008059 · 2 Türen vorne

Traxter MAX bis 2018, Traxter MAX ab 2022 (nach dem 18. Januar 2021 hergestellte Modelle)

715006318 · 2 Türen hinten



- Von Bestop entwickelte weiche Türen für Can-Am Traxter.
- Die mit einem Stahlrahmen verstärkten weichen Türen bieten guten Schutz vor den Elementen.
- Aus strapazierfähigem UV-beständigem Segeltuch für hervorragende Reiß- und Abriebfestigkeit.
- Öffnung mit hinterem Scharnier für leichten Ein- und Ausstieg.
- Mit Reißverschluss zu öffnende Fenster aus poliertem Vinyl-Verbundmaterial für zusätzliche Belüftung.
- An heißen, sonnigen Tagen leicht abnehmbar.
- Kombinierbar mit Dächern und Spiegeln.
- Für die Anbringung von Türen bis 2019 an Traxter Modellen 2020 ist der Installationsbausatz für weiche Türen (715006238 / 2x für MAX) erforderlich.

Die Installation einiger der gezeigten Zubehörartikel kann die Konformität des Fahrzeugs mit bestimmten Vorschriften beeinträchtigen. Nähere Informationen erhalten Sie bei Ihrem Händler vor Ort.

SITZZUBEHÖR

Mittel-Kopfstütze

Traxter, Traxter MAX

715005163



- Kopfstütze für die mittlere Sitzposition vorne bei 3-sitzigen Modellen und für die mittlere Sitzposition hinten bei MAX-Modellen.
- Vordere Kopfstützen sind für die vorderen Mitfahrer bei MAX-Modellen separat erhältlich.
- Bei manchen regulierten Trails sind Kopfstützen für alle Mitfahrer erforderlich.
- Keine EG-Zulassung.

Bei manchen regulierten Trails sind Kopfstützen für alle Mitfahrer erforderlich.

Vordere Kopfstützen

Traxter MAX

715005164



- Zusätzliche Kopfstütze für alle drei vorderen Sitzpositionen bei MAX-Modellen.
- Eine Mittel-Kopfstütze für die mittlere Sitzposition hinten bei MAX-Modellen ist separat erhältlich.
- Bei manchen regulierten Trails sind Kopfstützen für alle Mitfahrer erforderlich.
- Keine EG-Zulassung.

Bei manchen regulierten Trails sind Kopfstützen für alle Mitfahrer erforderlich.

ALUMINIUM-UNTERBODENSCHUTZ

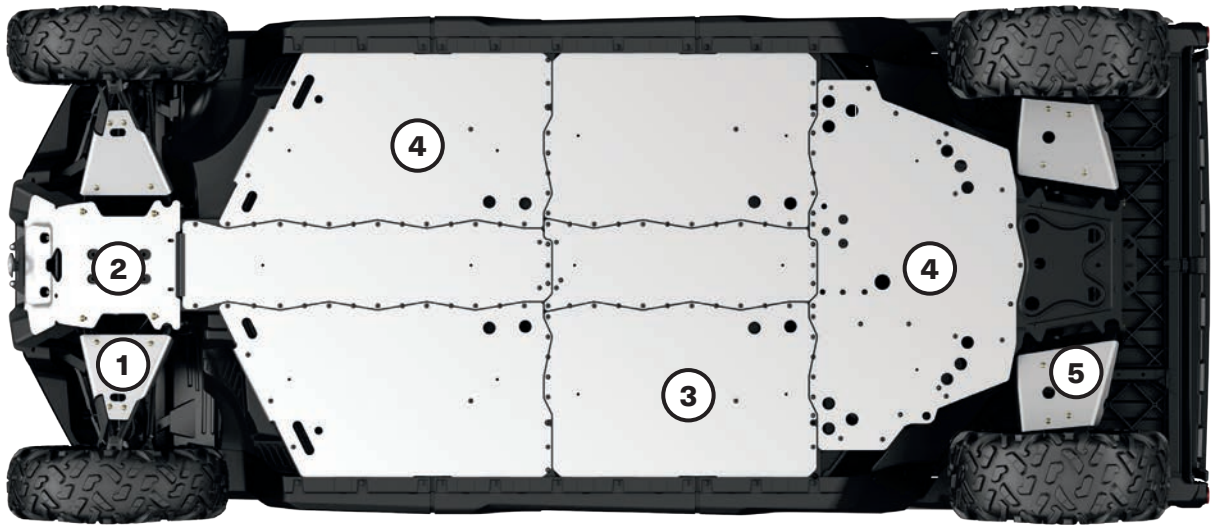

Für ultimative Beständigkeit und Robustheit ist unser gesamter Aluminium-Unterbodenschutz aus Aluminium 5052 H32 mit einer Dicke von 4,5 mm gefertigt.

- Ultimative Beständigkeit
- Äußerste Robustheit

TRAXTER, TRAXTER MAX

	bis 2019		ab 2020		
Bieten Sie ihrem Traxter das komplette Unterbodenschutzpaket oder bestellen Sie die Teile einzeln	Base, DPS, XT, XT-P, XT Cab bis 2017 und Jagd-Edition	XT Cab 2018-2019, Lone Star Edition & X mr	62" Base, DPS (HD5, HD7, HD8, HD9), DPS (HD10 T-cat 2020), XT (HD7, HD8, HD9), PRO T-cat 2020 (HD8, HD10), XU (HD7 T-cat), PRO (HD8)	64" PRO (DPS, XT) oder 6x6 (DPS, XT), DPS (HD10 außer T-cat 2020), XT (HD10), XT-P, XU (HD10 T-cat) ab 2021, XU (HD9 T-cat)	67" XT Cab, Jagd-Edition, Lone Star Edition, Limited und X mr

Komplettes Unterbodenschutzpaket

Aluminium-Unterbodenschutzpaket	715003711 (außer MAX)	715006977 (3-Sitzer)	715006694 (außer MAX)	715006696 (3-Sitzer & 6x6)	715006979 (nur 3-Sitzer 2020 bis 2021)
	715003712 (nur MAX)	715006978 (MAX)	715006695 (nur MAX)	715006697 (MAX PRO)	715006980 (nur MAX 2020 bis 2021)

Aluminium-Unterbodenschutz – Einzeln

① Dreieckslenkerschutz vorne <ul style="list-style-type: none"> • Zusätzlicher Schutz der Lenkung und der Aufhängung (Dreieckslenker) Ihres Fahrzeugs an der Unterseite. • Set enthält 2 Stück. • Nicht mit Apache Raupensystemen kombinierbar. 	715008274	715006975	715008274	715008275	715008275 (ab 2022) 715006975 (nur 2020 bis 2021)
② Vorderer Unterbodenschutz <ul style="list-style-type: none"> • Schützt den vorderen Bereich der Fahrzeugunterseite bei Fahrten in rauem Gelände. • Die stilvolle Ergänzung Ihrer Fahrzeugfront. 	715002447	715002447	715002447	715002447	715002447
③ Mittlerer Unterbodenschutz <p>Mittlerer Unterbodenschutz (Paket) enthält mittleren und seitlichen Unterbodenschutz.</p> <ul style="list-style-type: none"> • Besonders robuster Schutz für die Unterseite Ihres Fahrzeugs. • Macht die Arbeit in anspruchsvollerem Gelände einfach. • Muss mit dem Unterbodenschutzpaket verwendet werden. 	715003467 (nur MAX)	715003467 (nur MAX)	715003467 (nur MAX)	715003467 (nur MAX)	715003467 (nur MAX)
④ Unterbodenschutz – Paket <ul style="list-style-type: none"> • Besonders robuster Schutz für die Unterseite Ihres Fahrzeugs. • Macht die Arbeit in anspruchsvollerem Gelände einfach. • Paket enthält mittleren, seitlichen und hinteren Unterbodenschutz. 	715002446	715002446	715007982	715007982	715007982
⑤ Dreieckslenkerschutz hinten <ul style="list-style-type: none"> • Zusätzlicher Schutz der Aufhängung (Dreieckslenker) Ihres Fahrzeugs. • Set enthält 2 Stück. • Nicht mit Apache Raupensystemen kombinierbar. 	715002445	715006976	715002445	715004388	715004388 (ab 2022) 715006976 (nur 2020 bis 2021)

RAMMSCHUTZ UND KAROSSERIESCHUTZ

Rammschutz

Rammschutz vorne	Traxter, Traxter MAX (bis 2019)	715002418
	Traxter, Traxter MAX (ab 2020)	715005754



- Äußerst stabile Konstruktion aus Stahlrohr mit 3,8 cm Durchmesser.
- Sorgt für besseren Schutz.
- Korrosionsschutzschicht innen und außen, mit haltbarer Pulverbeschichtung.
- Integrierte Befestigungspunkte für Leuchten.
- Erforderlich für die Anbringung von Xtreme Rammschutz vorne, Gepäckträger vorne und Eckenschutz vorne.

Xtreme Rammschutz vorne	Traxter, Traxter MAX (bis 2019) [†]	715003005
	Traxter, Traxter MAX (ab 2020) [‡]	715005777



- Hergestellt aus hochfestem, dickwandigem Stahlrohr mit Gummiauflagen für verbesserten Schutz.
- Korrosionsschutzschicht innen und außen, mit haltbarer Pulverbeschichtung.
- Für zusätzlichen Schutz der Fahrzeugfront.
- Nicht konform bei Klasse T.

[†]Für die Anbringung ist der Rammschutz vorne (715002418) erforderlich.
[‡]Für die Anbringung ist der Rammschutz vorne (715005754) erforderlich.

Eckenschutz vorne	Traxter, Traxter MAX (bis 2019) [†]	715002833
	Traxter, Traxter MAX (ab 2020) [‡]	715005774



- Äußerst stabile Konstruktion aus Stahlrohr mit 3,2 cm Durchmesser.
- Sorgt für verbesserten Schutz der vorderen Ecken.
- Korrosionsschutzschicht innen und außen, mit haltbarer Pulverbeschichtung.
- Set enthält 2 Stück.

[†]Für die Anbringung ist der Rammschutz vorne (715002418) erforderlich.
[‡]Für die Anbringung ist der Rammschutz vorne (715005754) erforderlich.

Rancher Rammschutz vorne	Traxter, Traxter MAX	715005410
---------------------------------	----------------------	------------------



- Durch den weit unten ansetzenden Schutz der Fahrzeugfront und die Platten können Sie Ihr Fahrzeug in Viehherden einsetzen und dabei sowohl Ihr Fahrzeug als auch die Tiere schützen.
- Durch die flache Frontpartie können Sie das Vieh vorsichtig anstupfen oder leichte Gegenstände schieben, z. B. einen Zaun schließen.
- Die Vollabdeckung der Fahrzeugfront bietet eine zusätzliche Verteidigungslinie für Ihre Scheinwerfer und Ihren Kühler.
- Korrosionsschutzschicht innen und außen, mit haltbarer Pulverbeschichtung.
- Traxter, Traxter MAX (ab 2020)
- Verbesserter Anstellwinkel.
- Geeignet für vordere Gepäckträger, Räumschilder, Reifen- und Raupenkits, Winden.
- Nicht konform bei Klasse T.

XT Rammschutz vorne	Traxter, Traxter MAX (bis 2019)	715004407
----------------------------	---------------------------------	------------------



- Konstruktion aus Stahlrohr mit 3,8 cm Durchmesser.
- Sorgt für Schutz beim leichten Nutzfahrzeugeinsatz.
- Korrosionsschutzschicht innen und außen, mit haltbarer Pulverbeschichtung.
- Mit dem Beleuchtungssatz kombinierbar.
- Serienmäßig bei den Modellen XT und XT Cab 2018 und 2019.
- Nicht kombinierbar mit Xtreme Rammschutz vorne, vorderem Eckenschutz und LinQ Gepäckträger vorne.

X mr Rammschutz vorne	Traxter, Traxter MAX	■ 715006143 · Schwarz
------------------------------	----------------------	------------------------------



- Äußerst stabile Konstruktion aus Stahlrohr mit 3,8 cm Durchmesser.
- Korrosionsschutzschicht innen und außen mit haltbarer Oberflächenbehandlung.
- Sorgt für zusätzlichen Schutz der Frontpartie der Karosserie.
- Integrierte Seilwinden-Stützplatte zur Verlagerung der Seilwinde an eine höhere Position für leichteren Zugriff im Schlamm oder für Zusatzscheinwerfer.
- Ein vorderer Zughaken inklusive.
- Serienmäßig bei X mr Modellen.
- Seilwindenhalterung separat erhältlich.

Schutz- und Verzurrutschen für die Ladefläche

Traxter 6x6 & PRO Modelle

715005415

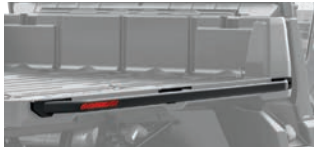

- Äußerst stabile Konstruktion aus Stahlrohr mit 3,8 cm Durchmesser.
- Zuverlässiger Schutz für die Transportbox und Anbringungsmöglichkeit für Spanngurte zur Sicherung größerer Ladung.
- Korrosionsschutzschicht mit haltbarer Pulverbeschichtung.
- So konzipiert, dass sie auch bei abgenommenen Ladeflächen-Seitenwänden an Ort und Stelle bleiben.

Rammschutz hinten

Traxter, Traxter MAX

715008109



- Äußerst stabile Stahl- und Stahlrohrkonstruktion mit einem Durchmesser von 3,8 cm.
- Verbesserter Schutz der Hinterseite und der unteren Ecken des Laderaums, ohne die normale Funktion der Heckklappe zu beeinträchtigen.
- Korrosionsschutzschicht innen und außen, mit langlebiger Pulverbeschichtung.
- Erforderlich für die Anbringung des hinteren seitlichen Karoserieschutzes (715003055).

Adapter für Rammschutz hinten

(Nicht abgebildet)

Traxter 6x6 PRO Modelle

715006060

- Erforderlich zur Montage des Rammschutzes hinten bei Traxter-Modellen mit langer Box.

Vorderer seitlicher Karoserieschutz

Traxter, Traxter MAX (außer 6x6 & PRO)

715003055



- Äußerst stabile Konstruktion aus Stahlrohr mit 3,8 cm Durchmesser.
- Zuverlässiger Schutz für den Laderaum.
- Korrosionsschutzschicht innen und außen, mit haltbarer Pulverbeschichtung.
- Kombinierbar mit Kotflügelverbreiterungen.
- Integrierter Abweiser für Gestrüpp und tief hängende Äste.
- Für die Anbringung ist der Rammschutz hinten erforderlich.
- Set enthält 2 Stück.

Seitlicher Karoserieschutz

Vorderer seitlicher Karoserieschutz

Traxter, Traxter MAX

715003450



- Äußerst stabile Konstruktion aus Stahlrohr mit 3,2 cm Durchmesser.
- Vorderer seitlicher Schutz beim Einsatz in Landwirtschaft, Viehzucht und Forstwirtschaft.
- Sorgt für vollständigen Schutz der Frontpartie der Karosserie.
- Korrosionsschutzschicht innen und außen, mit haltbarer Pulverbeschichtung.
- Set enthält 2 Stück.
- Für die Anbringung sind der Rammschutz vorne (715002418 oder 715005754) mit Eckenschutz vorne (715002833 oder 715005774) und Schwellerschutz (715002569 oder 715003040 für MAX-Modelle) erforderlich.

Vorderer seitlicher Rancher-Karoserieschutz

Traxter, Traxter MAX

715003617



- Äußerst stabile Konstruktion aus Stahlrohr mit 3,2 cm Durchmesser.
- Vorderer seitlicher Schutz beim Einsatz in Landwirtschaft, Viehzucht und Forstwirtschaft.
- Sorgt für vollständigen Schutz der Frontpartie der Karoserie.
- Korrosionsschutzschicht innen und außen, mit haltbarer Pulverbeschichtung.
- Set enthält 2 Stück.
- Für die Anbringung sind der Rancher-Rammschutz und Schwellerschutzrohre erforderlich.

Kotflügelverbreiterungen

Kotflügelverbreiterungen

Traxter (außer 6x6 & PRO), Traxter MAX
Traxter 6x6
Traxter PRO

715006821
715005409
715006001

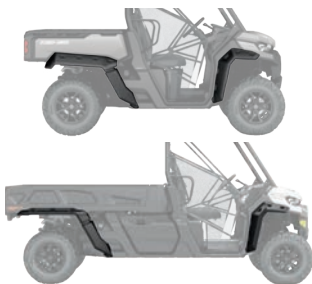

- Robuste Konstruktion aus spritzgegossenem Polypropylen.
- Halten Schlamm und Schmutz perfekt außerhalb des Fahrzeugs.
- Enthalten sind die vorderen und hinteren Kotflügelverbreiterungen und das gesamte Montagezubehör.
- Ideal für Fahrzeuge mit Raupen.

Sport-Kotflügelverbreiterungen

Traxter (außer 6x6 & PRO), Traxter MAX
--

715003898



- Schnittige Kotflügelverbreiterungen in genau der richtigen Größe, um das Hochschleudern von Schlamm und Schmutz von Ihren Reifen zu verringern.
- Robuste Konstruktion aus spritzgegossenem Polypropylen.
- Enthalten sind die vorderen und hinteren Kotflügelverbreiterungen und das gesamte Montagezubehör.

Schwellerschutzrohre

Schwellerschutzrohre

Traxter
Traxter MAX, Traxter PRO

■ 715006671 · Schwarz
■ 715006721 · Schwarz



- Äußerst stabile Schwellerschutzrohre aus 5 mm starkem Aluminium mit integrierter Stufe für erhöhten Zugang zur Transportbox.
- Schützt Seiten und Unterboden des Fahrzeugs vor großen Hindernissen.
- Eng an die Karosserie des Fahrzeugs anschließend, für mehr Abstand von Hindernissen.
- Nicht mit anderen Schwellerschutzrohren kombinierbar.
- Set enthält 2 Stück.
- Serienmäßig bei Traxter X mr, Traxter MAX X mr und Traxter XT-P Modellen.

Schwellerschutzrohre

Traxter, Traxter 6x6
Traxter MAX, Traxter PRO

715002569
715003040



- Schützt Seiten und Unterboden des Fahrzeugs vor großen Hindernissen.
- Aus hochbelastbarem Stahlrohr mit einem Durchmesser von 3,8 cm.
- Korrosionsschutzschicht innen und außen, mit haltbarer Pulverbeschichtung.
- Mit integrierter Stufe für leichten Zugang zur Transportbox.
- Set enthält 2 Stück.

Schmutzfänger

Schmutzfänger

Traxter, Traxter MAX

715003041



- Halten Schlamm und Schmutz von der Ladefläche fern und schützen den Anhänger oder hinter Ihnen fahrende Fahrzeuge.
- Machen Ihr Fahrzeug attraktiver.
- Aus EPDM-Gummi.
- Für die Anbringung ist der Rammschutz hinten erforderlich.
- Set enthält 2 Stück.

LINQ: GEPÄCK PROBLEMLOS ANBRINGEN UND ABNEHMEN

LINQ ZUBEHÖR FÜR DEN TRAXTER

Anbringungsort und -voraussetzungen

<ul style="list-style-type: none"> Kein Werkzeug erforderlich: Zubehör schnell von Hand anbringen und abnehmen Statten Sie Ihr Can-Am in Nullkommanichts für spezielle Aufgaben aus Robustes Montagesystem, das dem rauesten Gelände gewachsen ist 	Ladefläche (lange Box LinQ)	LinQ Gepäckablage 715006140	Adventure Dachgepäckträger 715003870 / 715004391
LinQ Zubehör mit 16"-Basis <ul style="list-style-type: none"> Montage der LinQ Anker mit einem Mittenabstand von 16". Geringere Belastbarkeit als das LinQ Zubehör für die 36"-Basis. Zur Verwendung an Can-Am ATVs und SxS-Fahrzeugen, Can-Am Spyder and Ryker, Sea-Doo Jetbooten und Ski-Doo Motorschlitten. 			
LinQ 16 I-Kühlbox 295100698 • Weiß 219400964 • Schwarz	LinQ Basis- Installationsbausatz 715008125	LinQ Basis- Installationsbausatz 715008125	Nicht kompatibel
LinQ Werkzeugsatz 715006829		Keine weiteren Anforderungen	Keine weiteren Anforderungen
LinQ Werkzeugbox 715008111			
Halbstarre LinQ 21 I-Tasche 860202449			
LinQ 17 I-Sporttasche 860202447			
Modulare LinQ Box 715005494 • (10 l) 715007112 • (20 l) 715006830 • (30 l)		Nicht kompatibel	
LinQ Roll-Top-Tasche 715008110	LinQ Zubehör mit 36"-Basis <ul style="list-style-type: none"> Montage an LinQ Gepäckträgern, die häufig an Can-Am Geländefahrzeugen angebracht werden. Höhere Belastbarkeit als das LinQ Zubehör für die 16"-Basis. Einsatz beschränkt auf Can-Am ORV Geländefahrzeuge. 		
LinQ 45 I-Transportbox 715003879	Nicht kompatibel	Keine weiteren Anforderungen	Keine weiteren Anforderungen
LinQ 86 I-Gepäckbox 715004923			Nicht kompatibel
LinQ 43 I-Audio-Transportbox 715003018			Keine weiteren Anforderungen
LinQ 30 I-Kühlbox 715004778 • Schwarz 715004698 • Grau			
LinQ Premium-Verstautasche von OGIO[†] 715002923 • Schwarz			
LinQ Schwerlastkorb 715001215			Keine weiteren Anforderungen
Flacher LinQ Korb 715004282	LinQ Halter		
LinQ Werkzeughalterungen 715005340	Keine weiteren Anforderungen	Keine weiteren Anforderungen	LinQ Adapter für Seitenwandmontage 715003058
LinQ Werkzeughalter 715007358			

LinQ Zubehör mit 16"-Basis

Modulare LinQ Box

Traxter, Traxter MAX

715005494 · (10 l)

715007112 · (20 l)

715006830 · (30 l)



- Ermöglicht das Stapeln von weiteren modularen Boxen, um immer die richtige Ausrüstung zur Hand zu haben.
- So haben Sie immer die richtige Boxgröße für alles, was Sie dabei haben wollen.
- Kann auf jeder LinQ Basis mit einer Breite von 16" (40,6 cm) angebracht werden.
- Anbringungsort und -voraussetzungen sind der Tabelle zu entnehmen.

Thermo-Einsatz für die modulare LinQ Box (10 l)

Traxter, Traxter MAX

219401110



- Isolierte Auskleidung.
- Passt sehr gut in die modulare LinQ Box (10 l).
- Fasst sieben 355 ml-Dosen.
- Hält Eis einen ganzen Tag lang kalt.
- Innenmaße: 22,9 cm x 43,2 cm x 6,4 cm (L x B x H)

LinQ Werkzeugbox

Traxter, Traxter MAX

715008111



- Hochpräzise HDPE-Spritzgusskonstruktion sorgt für Steifigkeit und Langlebigkeit.
- Maximal 19 Liter Fassungsvermögen.
- Wetterfeste, abgedichtete und abschließbare Abdeckung.
- Einfaches, werkzeugloses System für sekundenschnelles Anbringen/Abnehmen.
- Alle Vorteile von LinQ – einfach, schnell und sicher.
- Anbringungsort und -voraussetzungen sind der Tabelle zu entnehmen.

LinQ Werkzeugsatz

Traxter, Traxter MAX

715006829



- Beinhaltet:
 - Seitenschneider
 - Spitzzange
 - Gripzange
 - Ratschenschlüssel 3/8"-Antrieb
 - 6"-Ratschenverlängerung
 - Integrierte Ablage für CVT-Riemen (Riemen nicht im Lieferumfang enthalten)
 - Langnuss 19 mm 3/8"-Antrieb – Sechskant
 - Nuss 18 mm 3/8"-Antrieb
 - Langnuss 17 mm 3/8"-Antrieb – Sechskant
 - Nuss 15 mm 3/8"-Antrieb
 - Nuss 13 mm 3/8"-Antrieb
 - Nuss 10 mm 3/8"-Antrieb
 - Nuss 8 mm 3/8"-Antrieb
 - Kombischlüssel 19 mm
 - Kombischlüssel 18 mm
 - Kombischlüssel 15 mm
 - Kombischlüssel 13 mm
 - Kombischlüssel 10 mm
 - Kombischlüssel 8 mm
 - Torx-Nuss! T40 3/8"-Antrieb
 - Torx-Nuss T30 3/8"-Antrieb
 - Torx-Nuss T20 3/8"-Antrieb
 - Gelenkgriff 3/8"-Antrieb
- Anbringungsort und -voraussetzungen sind der Tabelle zu entnehmen.

LinQ 16 l-Kühlbox

Traxter, Traxter MAX

■ 219400964 · Schwarz

■ 295100698 · Weiß



- Alle Vorteile von LinQ – einfach, schnell und sicher.
- Im Schleudergussverfahren gefertigte Konstruktion für außergewöhnliche Steifigkeit und Langlebigkeit.
- Hochwertige Schaumstoffisolierung für optimale Eisrückhaltung.
- Verwendet das LinQ Befestigungssystem (Patent US 8777531 und US 8875830).
- Einfaches, werkzeugloses System für sekundenschnelles Anbringen/Abnehmen.
- Fasst vierundzwanzig 355 ml-Dosen.
- Hält Eis drei Tage lang kalt.
- Außenmaße: 33,0 cm x 50,8 cm x 25,4 cm (L x B x H)
- Innenmaße: 22,9 cm x 43,2 cm x 17,8 cm (L x B x H)
- Anbringungsort und -voraussetzungen sind der Tabelle zu entnehmen.

Halbstarre LinQ 21 l-Tasche

Traxter, Traxter MAX

860202449



- Halbstarre, erweiterbare Tasche.
- 21 Liter Fassungsvermögen.
- Anbringungsort und -voraussetzungen sind der Tabelle zu entnehmen.

LinQ 17 l-Sporttasche

Traxter, Traxter MAX

860202447



- 17 Liter Fassungsvermögen.
- Starrer Boden, halbstarres Oberteil.
- Anbringungsort und -voraussetzungen sind der Tabelle zu entnehmen.

LinQ Roll-Top-Tasche

Traxter, Traxter MAX

715008110



- Komplette wasserdichte Roll-Top-Tasche für die sichere Unterbringung Ihrer Ausrüstung.
- Mit LinQ Befestigung und äußerst stabilem, starrem Kunststoffboden.
- Aufbewahrungslösung mit großem Fassungsvermögen (40 l).
- Boden mit Schaumstofffutter für zusätzlichen Schutz der Ausrüstung.
- Integrierter Handgriff für problemlosen Transport zum/vom Fahrzeug.
- Abmessungen: 35,6 cm x 48,3 cm x einstellbare Höhe (L x B x H)
- Anbringungsort und -voraussetzungen sind der Tabelle zu entnehmen.

LinQ Explorer-Tasche

Traxter, Traxter MAX

295101016



- 100 Liter wasserdichter Stauraum.
- In Sekundenschnelle mit dem werkzeuglosen LinQ Zubehörsystem angebracht.
- Spezielles Fach für grundlegendes Zubehör für Registrierung, Führerschein, Versicherung und mehr.
- Exklusives D.E.S.S.-Schlüsselfach.
- Äußeres Schnellzugriffsfach für kleine Gegenstände wie Schlüssel und Geldbörsen.
- Lässt sich in einen Rucksack verwandeln, wenn Sie von Ihrer Maschine absteigen.
- Faltbar, wenn sie nicht vollgepackt ist, mit Riemen an beiden Seiten.
- Erfordert für die Anbringung den LinQ Multi-Gepäckträger.
- Abmessungen: 66,0 cm x 45,7 cm x 35,6 cm (L x B x H)

LinQ Zubehör mit 36"-Basis

LinQ 45 I-Transportbox

Traxter, Traxter MAX

715003879



- Hält die Ladung während der Fahrt fest und sicher.
- Anbringungsort und -voraussetzungen sind der Tabelle zu entnehmen.

LinQ 86 I-Gepäckbox

Traxter, Traxter MAX

715004923



- Abschließbar und witterungsbeständig.
- Hält die Ladung während der Fahrt fest und sicher.
- Anbringungsort und -voraussetzungen sind der Tabelle zu entnehmen.

LinQ 43 I-Audio-Transportbox

Traxter, Traxter MAX

715003018



- Eine preisgünstige und schnelle Lösung, um auf Ihrer nächsten Fahrt Musik und Stauraum zu haben. Die Anbringung erfordert keinen Platz in der Kabine und ermöglicht Hörgenuss bei mittleren Geschwindigkeiten.
- Lässt sich problemlos anbringen und abnehmen, so dass Sie Ihr Gepäck gut geschützt und sicher unterbringen/transportieren können.
- Der Bluetooth-fähige Empfänger und die 16,5 cm-Lautsprecher sind verdeckt montiert und in die Abdeckung integriert.
- Die automatische Abschaltfunktion schützt Ihre Batterie, indem das System nach 10 Minuten Nichtbenutzung abgeschaltet wird.
- Bedienfeld mit Hintergrundbeleuchtung perfekt für Nachtfahrten geeignet.
- Wasserbeständige Lautsprecher.
- Anbringungsort und -voraussetzungen sind der Tabelle zu entnehmen.

LinQ 30 I-Kühlbox

Traxter, Traxter MAX

■ 715004698 · Grau
■ 715004778 · Schwarz



- Lässt sich ohne Änderungen am Fahrzeug anbringen.
- Die im Schleudergussverfahren gefertigte Konstruktion wartet mit außergewöhnlicher Steifigkeit und Langlebigkeit auf.
- Hochwertige Schaumstoffisolierung für optimale Eisrückhaltung.
- Schutz von Lebensmitteln durch integriertes, vollständig herausnehmbares Fach.
- Robuste Gummiverriegelungen halten die Abdeckung fest verschlossen.
- Witterungsbeständig.
- Praktischer Ablassstopfen.
- Anbringungsort und -voraussetzungen sind der Tabelle zu entnehmen.

LinQ Premium-Verstautasche von OGIO

Traxter, Traxter MAX

■ 715002923 · Schwarz



- 65 l-Gepäcktasche in Halbhartschalenausführung – ideal, um darin alles Benötigte auf Ihrem Fahrzeug zu transportieren.
- Verschluss mit Schnalle und elastischen Gurten, mit Gummidichtung zum Schutz vor eindringendem Staub.
- 3-teiliger Deckel für teilweisen oder vollständigen Zugriff auf Ihre Tasche.
- Trennelemente im Inneren für optimale Organisation des Tascheninhalts.
- Anbringungsort und -voraussetzungen sind der Tabelle zu entnehmen.

LinQ Schwerlastkorb

Traxter, Traxter MAX

715001215



- Aus hochfestem, niedriglegiertem Stahl.
- Anbringungsort und -voraussetzungen sind der Tabelle zu entnehmen.

Flacher LinQ Korb

Traxter, Traxter MAX

715004282



- Flacher, offener Korb zur Vergrößerung des Laderaums.
- Perfekt für einfachen Zugriff auf Werkzeug, Seile, Seilwinden- und Räumschildzubehör.
- Mehrere Befestigungspunkte für Verzurr- oder Spanngurte.
- Aus schlagfestem, spritzgegossenem Polypropylen.
- Anbringungsort und -voraussetzungen sind der Tabelle zu entnehmen.

LinQ Heckklappenverlängerung

Traxter, Traxter MAX (außer 6x6 und PRO Modelle)

715002464

Traxter 6x6 & PRO

715005412



- Bietet zusätzlichen Laderaum im Heck, wenn die Heckklappe geöffnet ist.
- Barriere im Stil eines Stahlrohrsystems zur Befestigung auf den Seitenwänden der Ladefläche mithilfe des LinQ Systems für einfache und werkzeuglose Montage.
- Kann an verschiedenen Stellen der Ladefläche als Trennelement für die Ladung montiert werden und verhindert, dass größere Gegenstände hinten herunterfallen.
- Lässt sich ordentlich verstauen und bietet zusätzlichen Schutz für den Kabinenbereich, da sie als Mini-Kopfschutzträger kopfüber an der vorderen Ladeflächenwand montiert werden kann.
- Korrosionsschutzschicht mit haltbarer Pulverbeschichtung.
- Nicht kombinierbar mit den festen Heckfenstern von Traxter MAX-Modellen, die vor Januar 2021 hergestellt wurden.

LinQ Reifenhalter

Traxter (außer 6x6 & PRO Modelle), Traxter MAX

715003448



- Ersatzreifenhalter für Transportbox.
- Äußerst stabile Stahlkonstruktion.
- Korrosionsschutzschicht innen und außen, mit haltbarer Pulverbeschichtung.
- Zur Befestigung auf den Seitenwänden der Ladefläche mithilfe des LinQ Systems für einfache und werkzeuglose Montage.
- Kombinierbar mit der Erweiterung für Ladeflächenwand.
- Verwendet das Standard-Radbolzenmuster von BRP für die Montage des Reifens (inkl. Muttern).
- Für die Unterbringung von BRP Reifen bis zu einer Größe von 28" (Felge nicht enthalten).
- Ermöglicht dank LinQ System die schnelle Anbringung in verschiedenen Positionen.

LinQ Gepäckablage

Traxter, Traxter MAX

715006140



- Robuste, stabile Ablage aus Stahl.
- Einfache Installation ohne Werkzeuge dank LinQ System.
- Ermöglicht die Anbringung von LinQ Zubehör.
- Gleichzeitige Montage von 2 Ablagen möglich.
- Ermöglicht das Verstauen auf der Ladefläche in mehreren Ebenen (fasst einen 19 l-Eimer).
- Damit bleibt Ihr Gepäck sicher an Ort und Stelle.
- Mehrere Befestigungspunkte für Verzurr- oder Spanngurte.
- Set enthält die LinQ Basis.
- Sorgt für mehr nutzbaren Platz in der Transportbox.
- Erweitert die Gepäckoptionen Ihres Fahrzeugs.

LinQ Gepäckträger vorne

Traxter, Traxter MAX

715006064



- Frontgepäckträger in markanter Optik zur Montage auf der Haube des Fahrzeugs. Bietet zusätzlichen Stauraum.
- Äußerst stabile Konstruktion aus Stahlrohr mit 3,2 cm Durchmesser.
- Korrosionsschutzschicht innen und außen, mit haltbarer Pulverbeschichtung.
- Hochklappbar für problemlosen Zugang zum Wartungsbereich.
- Ermöglicht die Anbringung von LinQ Zubehör (speziell zur Verwendung mit dem flachen LinQ Korb [715003027]).
- Set enthält die LinQ Basis.
- Mehrere Befestigungspunkte für Verzurr- oder Spanngurte.
- Für die Anbringung ist der Rancher-Rammschutz (715005410) oder der Rammschutz vorne (715005410 oder 715005754) erforderlich.
- Ein großartiger Ort, um während der Arbeit auf dem Feld Werkzeuge aufzubewahren.
- Ermöglicht die Anbringung des flachen LinQ Korbes.

LinQ Halter

LinQ Werkzeughalter

Traxter, Traxter MAX

715007358



- Besonders vielseitiger Werkzeughalter.
- Praktische Schwenkverriegelung ermöglicht die Unterbringung von Werkzeug in jeder Ausrichtung.
- Kann auf den Ladeflächenwänden, am Deluxe-Kopfschutzträger, an der Erweiterung für Ladeflächenwand, am Adventure Dachgepäckträger oder dem erhöhten LinQ Gepäckträger angebracht werden.
- Bei Montage am Kopfschutzträger oder an der Erweiterung für Ladeflächenwand wird für die Installation der LinQ Adapter benötigt.
- Set enthält 2 Stück.

LinQ Werkzeughalterungen

Traxter, Traxter MAX

715005340



- Stabile und flexible Halterungen sorgen für die passgenaue Befestigung verschiedenster Gegenstände mit einem Durchmesser von 2,5 cm bis 10 cm.
- Robuste Konstruktion für den Transport von Bögen, Angelruten, Rechen, landwirtschaftlichen Geräten und vielem mehr.
- Entriegelungsknopf zum Öffnen der Halterungen sorgt für schnellen Zugriff auf das Werkzeug.
- Robustes Basissystem für härteste Einsätze konzipiert.
- Für den problemlosen Transport Ihrer Werkzeuge. Sie können die Werkzeughalterungen einfach in das LinQ System einrasten lassen.
- Um 360° drehbar.
- Set enthält 2 Stück.

LinQ Befestigung

LinQ Adapter

Traxter, Traxter MAX

715003058



- Ermöglicht die Anbringung des LinQ Werkzeughalters an der Erweiterung für Ladeflächenwand, am Adventure Dachgepäckträger oder am Deluxe-Kopfschutzträger.
- Erhältlich als Packung mit 4 Stück.

LinQ Schloss

Traxter, Traxter MAX

860201968



- Einfache Möglichkeit zur sicheren Befestigung der meisten LinQ Zubehörartikel.
- Die Schlossabdeckung schützt das Schloss vor den Elementen.
- Korrosionsbeständig.
- Packung mit 1 Stück, enthält 2 Schlüssel.
- Nicht kombinierbar mit der LinQ 16 l-Kühlbox, der LinQ Werkzeugbox, dem LinQ Werkzeughalter oder den LinQ Gerätehalterungen.

LinQ Basis-Installationsbausatz

Traxter, Traxter MAX

715008125



- Einzigartige Befestigungsvorrichtung für die Verwendung mit sämtlichen Zubehörteilen aus dem LinQ System.
- Beinhaltet: 2x LinQ Gepäck-Basis und Montageteile.

LinQ Ersatzteil

Traxter, Traxter MAX

715001707



- Einzigartige Befestigungsvorrichtung für die Verwendung mit sämtlichen Zubehörteilen aus dem LinQ System.
- Ohne Werkzeug anbring-/abnehmbar.
- Set enthält 2 Stück.

GEPÄCK UND AUFBEWAHRUNG

Erhöhter Gepäckträger

Traxter, Traxter MAX

715005447



- Vielseitiger, mit LinQ installierter Träger, der eine zweite Ablageebene schafft.
- Einstellbare Höhe von der mittleren Kabinenhöhe bis zur Dachlinie
- Der modulare Korb mit herunterklappbarer Vorder- und Rückseite passt sich an verschiedene Lasten an.
- Mehrere Haken und Aussparungen ermöglichen es, Gegenstände sowohl innerhalb als auch außerhalb des Gepäckträgers aufzuhängen.
- Der Korb ist für verschiedene LinQ Positionen ausgelegt.
- Ein unter dem Korb montierbares Gepäcknetz bietet als hängendes Aufbewahrungsnetz zusätzlichen Stauraum.
- Auf dem Traxter Pro & Traxter 6x6 können 2 Träger installiert werden.

Aufhängungssatz für Aufbewahrungsbox

Traxter, Traxter MAX

715005449



- Vielseitiger Halter für eine Standard-Aufbewahrungsbox.
- Der einstellbare Halter ermöglicht mehrere Positionen der Boxen: am Kopfschutzträger, innen an der Seitenwand und außen an der Seitenwand.
- Inklusive Aufbewahrungsbox mit Can-Am-Logo.
- Bei Verwendung außerhalb der Ladewand wird ein Verstärkungselement für außen angebrachte Ladung empfohlen.

Can-Am-Aufbewahrungsbox

(Nicht abgebildet)

Traxter, Traxter MAX

708303237

- Konventionelles Aufbewahrungsfach 33 cm x 33 cm aus Kunststoff mit Can-Am-Logo.
- Durch die Perforierung am Boden wird die Ansammlung von Wasser und Schmutz vermieden.

Verstärkungselement für außen angebrachte Ladung

(Nicht abgebildet)

715006198

- Wird seitlich an der Ladefläche angebracht, um bei außen angebrachten Lasten die Ladeflächenwand zu verstärken.
- Empfohlen bei Verwendung der Aufbewahrungsbox und/oder des außen montierten Gewehr- und Werkzeughalters (außer Traxter 6x6 & PRO).

Deluxe-Kopfschutzträger

Traxter, Traxter MAX

715002423



- Schützt Kabinen-Einbauten vor der Ladung.
- Vergrößert bei Verwendung in Kombination mit der Erweiterung für Ladeflächenwand (715002421) die Kapazität des Laderaums.
- Erforderlich für die Montage der Erweiterung für Ladeflächenwand (715002421).
- Geeignet für Werkzeug-Befestigungsschiene.

Kopfschutzträger

Traxter, Traxter MAX

715003873



- Die vollständige Abdeckung der Rückseite der Überrollvorrichtung bietet eine hochfeste Stahlkonstruktion als Barriere zwischen Ihrem Kopf oder Kabinen-Einbauten und der Ladung auf Ihrer Ladefläche
- Geeignet für Werkzeug-Befestigungsschiene.
- Das offene Design des Trägers sorgt für den Erhalt der freien Sicht nach hinten.
- Nicht kombinierbar mit Erweiterung für Ladeflächenwand und Audio-Dächern.

Erweiterung für Ladeflächenwand

Traxter, Traxter MAX (außer Traxter 6x6 & Traxter PRO)

715002421

Traxter 6x6 & PRO Modelle

715005411



- Erhöht die Kapazität des Laderaums.
- Schnelle, einfache und werkzeuglose Modularität.
- Die leicht abnehmbare Hecktür lässt sich in geöffnetem Zustand verriegeln.
- Variabel einstellbar auf volle oder halbe Höhe.
- Klappbare obere Paneele in Sekunden abnehmbar.
- Erfordert den Deluxe-Kopfschutzträger (715002423).

Transportboxabdeckung	Traxter ab 2018 (außer Modell Mossy Oak Break-Up Country Camo), Traxter MAX (außer Modelle 6x6 und PRO)	715008306
	<ul style="list-style-type: none"> • Zur Abdeckung aller Gegenstände in Ihrer Transportbox. • Verhindert das Eindringen von Spritzwasser in die Transportbox. • Lässt sich nach vorne hin aufrollen. • Mühelos abnehmbar für schnellen Zugriff. • Nicht kombinierbar mit Zubehör, das höher als die Transportbox ist. 	
Abnehmbares Staufach	Traxter, Traxter MAX	715004344
	<ul style="list-style-type: none"> • Der praktische, abnehmbare Armaturenbrett-Werkzeugkasten sorgt dafür, dass Sie Ihre kritische Ausrüstung genau dort haben, wo Sie sie brauchen. • Bietet 6,3 l Stauraum und lässt sich dank der Schnappbefestigung im Handumdrehen anbringen und abnehmen. • Es ist wasserdicht, damit Ihr Inhalt sicher und trocken bleibt. • Serienmäßig bei allen Modellen außer dem Basismodell. 	
Herausnehmbarer Aufbewahrungsbehälter – Beifahrer	Traxter, Traxter MAX	715003314
	<ul style="list-style-type: none"> • Praktischer Stauraum unter dem Sitz auf der Beifahrerseite. • Aufbewahrungsbehälter aus spritzgegossenem Polypropylen mit einem Fassungsvermögen von 14 l. • Der Behälter lässt sich im Handumdrehen anbringen und abnehmen und wird mit integriertem Griff geliefert. • Wasserfest. 	
Aufbewahrungsbehälter unter dem Fahrersitz	Traxter, Traxter MAX	715003399
	<ul style="list-style-type: none"> • Behälter aus spritzgegossenem Polypropylen mit einem Fassungsvermögen von 15 l, der sicher unter den Fahrersitz passt. • Frontöffnung für schnellen und einfachen Zugriff. • Ideal für die Unterbringung witterungsbeständiger Gegenstände wie Seile, Zurrgurte und Seilwindenzubehör, die jederzeit griffbereit sein müssen. 	
Aufbewahrungsbehälter unter dem Mittelsitz	Traxter, Traxter MAX	715003446
	<ul style="list-style-type: none"> • Aufbewahrungsbehälter aus spritzgegossenem Polypropylen mit einem Fassungsvermögen von 8 l. • Das wasserdichte Design hält Eis und Getränke kühl. • Lässt sich durch Herausnehmen mithilfe des integrierten Griffes einfach entleeren und spülen. • Erreichbar durch Anheben des mittleren Sitzteils. 	
Ladeflächenschienen	Traxter (außer 6x6 & PRO), Traxter MAX	715003444
	<ul style="list-style-type: none"> • Zusätzliche Möglichkeit zum Verzurren von Ausrüstung in Ihrer Transportbox. Sorgt für eine aufgeräumte Optik. • Zusätzlicher Schutz der Transportbox. • Korrosionsschutzschicht innen und außen, mit haltbarer Pulverbeschichtung. • Äußerst stabile Konstruktion aus Stahlrohr mit 2,5 cm Durchmesser. • Erhöhen die Seitenwand der Ladefläche und dienen als Befestigungspunkt für Seile, Riemen oder Spanngurte. • Nicht kombinierbar mit Erweiterung für Ladeflächenwand und Kopfschutzträger (715003873). • Set enthält 2 Stück. 	
Ladeflächennetz	Traxter (außer 6x6 & PRO), Traxter MAX	715003445
	<ul style="list-style-type: none"> • Stabiles Netz, das mit Haken am Boden der Transportbox befestigt wird – für die sichere und kompakte Unterbringung Ihres Gepäcks. • Hält Gegenstände sicher auf dem Boden der Ladefläche. 	
Netz für Armaturenbrett-Ablagefach für Heizsystem	Traxter, Traxter MAX (bis 2019)	715003544
	<ul style="list-style-type: none"> • Perfekt für die Sicherung von Gegenständen im Ablagebereich des Armaturenbretts. • Anzubringen, wenn das niedrigere Armaturenbrett für Heizsystem installiert ist. 	

Niedrigeres Armaturenbrett für Heizsystem

Traxter, Traxter MAX (bis 2019)

715003441



- Ersetzt das serienmäßige Armaturenbrett des Fahrzeugs und verfügt über eine Ablage, auf der Fahrer und Beifahrer kleine Gegenstände bequem im Armaturenbrett verstauen können.
- Anzubringen, wenn das Enteisungs-, Heizungs- und Lüftungssystem installiert ist.
- Zusammen mit dem Netz für Armaturenbrett-Ablagefach für Heizsystem (715003544) verwenden, um zu verhindern, dass Gegenstände aus dem Ablagefach im Armaturenbrett fallen.

Netze für Armaturenbrett-Ablagefach

Traxter, Traxter MAX (außer Limited-Modelle)

715003129



- Perfekt für die Sicherung von Gegenständen im Ablagebereich des Armaturenbretts.
- Nicht kombinierbar mit Enteisungs-, Heizungs- und Lüftungssystem.
- Set enthält 2 Stück.

Werkzeugbox für Ladefläche

Traxter, Traxter MAX

715003028



- Für die Ladefläche konzipierte, große (150 l) und witterungsbeständige Multifunktions-Werkzeugbox.
- Die im Schleudergussverfahren gefertigte Konstruktion wartet mit außergewöhnlicher Steifigkeit und Langlebigkeit auf.
- Mit Becherhaltern und integrierter Nut für Rohr oder 2 x 4-Zuschnitte.
- Ihre Größe ermöglicht die Installation von 2 Werkzeugboxen auf der Ladefläche (schnelle Anbringung durch Aufschrauben).
- Doppelte Seitenöffnungen mit verriegelbaren Abdeckungen und Gummiverriegelungen.

Weiche Verstautasche

Traxter, Traxter MAX

715003759



- 45 l-Verstautasche, abgestimmt auf hinteren Bereich des Fahrzeugs, um die Stauraummöglichkeiten zu optimieren.
- 3 Bereiche.
- Wetterfest.

Organizer für Rückenlehne

Traxter MAX

715003019



- Das Netz lässt sich leicht anbringen.
- Aus Polyester, das sich nicht verfärbt.
- Set enthält 2 Stück.

10 l-Verstautasche

Traxter, Traxter MAX

269502121



- Wasserdichte Roll-Top-Tasche für den Schutz Ihrer Ausrüstung vor den Elementen.

NEU Verstautasche für Beifahrersitz

Traxter, Traxter MAX

715008080



- Diese witterungsbeständige Tasche hält Ihre Ausrüstung während Ihrer Fahrt fest und sicher.
- Die Tasche wird auf dem Beifahrersitz untergebracht, um das Stauraumvolumen des Fahrzeugs zu erhöhen.
- Diese Tasche hat ein Fassungsvermögen von 55 l und ist in zwei Fächer unterteilt.
- Das obere Fach ist isoliert, um Ihre Getränke kalt zu halten, und verfügt über zwei Becherhalter.
- Zusätzliche Tasche im Inneren für zusätzlichen Stauraum, zum Beispiel für ein Mobiltelefon.
- Das untere Fach ist von beiden Seiten aus zugänglich und dient als großes Fach für die Unterbringung diverser Gegenstände.
- Das abnehmbare Fach an der Vorderseite der Tasche kann als Abfallbehälter verwendet werden.

GEPÄCKTRÄGER UND HALTER

Zubehörstange hinten

Traxter, Traxter MAX

715005450



- Stabile Zubehörstange für den Einbau oder das Aufhängen von Gegenständen an der Rückseite.
- Aussparungen für Karabiner, Aufhängungen und sonstige Gegenstände.
- LinQ Anker ermöglichen den Anbau von vielen LinQ Zubehörteilen.

Adventure Dachgepäckträger

Traxter Lasten von bis zu 18 kg.

715003870

Traxter MAX Lasten von bis zu 34 kg.

715004391



- Ideale Gepäcklösung – damit können Sie alles einpacken, was Sie brauchen, um Ihr Offroad-Erlebnis in vollen Zügen genießen zu können.
- Aus hochbelastbarem Stahlrohr mit einem Durchmesser von 3,2 cm.
- Modulare LinQ Stützplatten ermöglichen die Anbringung der meisten LinQ Gepäckzubehörartikel.
- Integrierte Montagepunkte für Scheinwerfer können bis zu 8 einzelne LED-Leuchten (6 vorne und 2 hinten) oder eine 99 cm-LED-Leiste (vorne) aufnehmen – Kombinierbarkeit siehe Tabelle.
- Mit Befestigungspunkten für Ersatzreifen.
- Spanngurte für Ersatzreifen separat erhältlich.
- Ergänzen Sie das Transportboxnetz oder das Transportbox-Elastiknetz, um Ihr Gepäck auf dem Gepäckträger zu sichern und zu befestigen.
- Nicht kombinierbar mit dem Bimini-Dach oder Audio-Dach.

Ersatzreifen-Spanngurte mit Ratsche

Traxter, Traxter MAX

280000955



- 3-Wege-Ratschen-Spanngurt mit Schlaufenenden.
- Für die sichere Befestigung von Ersatzreifen an Zubehör mit integrierten Ersatzreifen-Befestigungspunkten.
- Einstellbar auf die gängigsten UTV-Reifengrößen.
- Ratsche und Verbindungsring aus strapazierfähigem, verzinktem Stahl.
- Erforderlich für die Befestigung eines Ersatzreifens am Adventure Dachgepäckträger.

LinQ Werkzeug- und Gewehrhalter

Traxter, Traxter MAX

715005466



- 2-in-1-Halterung für den Einsatz bei der Arbeit oder bei der Jagd.
- Mit fünf Punkten für die sichere Befestigung von Werkzeug und Gewehren mit Gummihaltern und Halteriemen oben sowie einer Gummimatte mit schaftförmiger Ausformung unten.
- Dank unserem einfachen und sicheren LinQ System problemlos abzunehmen, anzubringen oder neu zu positionieren.
- Kann an mehreren Stellen entlang der Ladeflächenwände angebracht werden, der Ladefläche zugewandt oder abgewandt.
- Bei Montage außen an der Ladeflächenwand wird die Verwendung des Verstärkungselements für außen angebrachte Ladung (715006198) empfohlen.

LinQ Gewehrkofter

Traxter, Traxter MAX

715004968



- Das praktische Design ermöglicht die Aufbewahrung von bis zu 132 cm langen Schrotflinten und Gewehren, auch mit den meisten Optik-Konfigurationen.
- Durch verschiebbare Schaumstoffkissen an unterschiedliche Waffenformen und Ausrüstung anpassbar.
- LinQ Montage für effiziente und sichere Aufbewahrung, mit nur einer Vierteldrehung arretiert.
- LinQ Gewehrkofter-Montagesatz (715006443) für die Anbringung erforderlich.

LinQ Gewehrkofter-Montagesatz

Traxter, Traxter MAX

715006443



- Erforderlich für die Anbringung des LinQ Gewehrkofters an einem Traxter und Traxter MAX.
- Ermöglicht die Montage von bis zu zwei LinQ Gewehrkoftern.
- Beinhaltet ein Paar.

Gewehrkofter 6.0[†] Impact by Kolpin[†]	Traxter, Traxter MAX	715001419
--	----------------------	------------------



- Mit zusätzlichem Stauraum für Waffen mit Pistolengriff und kleine Zweibeine.
- Problemlose Unterbringung von Gewehren mit einer Gesamtlänge von bis zu 1,3 m.
- Großzügiges Platzangebot für 60 mm-Zielfernrohre.
- Die rückwärtige Klappe ermöglicht einfachen Zugriff.
- Abschließbarer Schnappverschluss.
- Ergonomischer Griff und eingegossene Befestigungspunkte für die Schlinge.
- Passend für Gewehre und Flinten (Rechts- und Linksschützen).
- Erfordert Werkzeug-Befestigungsschiene und Gewehrkofterhalterung von Kolpin.
- Enthält entfernbaren, stoßdämpfenden Schaumstoff und Nylon-Impact-Innenfutter für hochwertigen Innenschutz.
- Geeignet für die gemeinsame Befestigung mit zusätzlicher Gewehrkofterhalterung.

Stronghold Gewehrkofter Impact[†] von Kolpin[†]	Traxter, Traxter MAX	705011442
--	----------------------	------------------



- Die kompakte, flache Konstruktion im Kolpin Stronghold Styling hält bis zu 132 cm lange Gewehre und Schrotflinten mit Optik sicher und fest.
- Mit herausnehmbarem, stoßdämpfendem Impact[†] Schaumstofffutter.
- Einhändiges Öffnen mit anhängendem Deckel für schnellen Zugriff sowie mit integriertem Verschlussband.
- Zur Verwendung mit dem selbstverriegelnden Kolpin Stronghold Halterungssystem.

Selbstverriegelnde Stronghold Halterung von Kolpin	Traxter, Traxter MAX (außer X mr Modelle)	715003899
---	---	------------------



- Die selbstverriegelnde Konstruktion ermöglicht die schnelle und sichere Befestigung eines Gewehrkofters an Ihrem Fahrzeug.
- Halterung aus robustem, schlagfestem, verstärktem Nylon und beschichtetem Stahl.
- Zur Verwendung mit dem Stronghold Gewehrkofter.
- Zur Installation ist die Werkzeug-Befestigungsschiene für Stronghold (715004089) erforderlich.

Werkzeug-Befestigungsschiene für Stronghold	Traxter, Traxter MAX	715004089
--	----------------------	------------------



- Konzipiert für die selbstverriegelnde Stronghold Halterung von Kolpin.
- Kann bis zu zwei Stronghold Gewehrkofter tragen (zwei selbstverriegelnde Halterungen erforderlich).
- Deluxe-Kopfschutzträger (715002423) oder Adapter für Werkzeug-Befestigungsschiene (715003392) erforderlich.

Gewehrkofter-Montagehalterung von Kolpin	Traxter, Traxter MAX	715001420
---	----------------------	------------------



- Passend für einen Kolpin-Gewehrkofter 6.0 Impact.
- Leicht und extrem robust.
- Leicht und ohne Werkzeug einstellbar.
- Ermöglicht die präzise Einstellbarkeit des Waffenwinkels.
- Zur Installation ist die Werkzeug-Befestigungsschiene erforderlich.

Doppelter Gewehrhalter	Traxter, Traxter MAX	715005265
-------------------------------	----------------------	------------------



- Geeignet für Schrotflinten, Gewehre oder Vorderlader.
- Zur Montage in der Kabine zwischen Fahrer und Beifahrer auf dem Boden.
- Gummiauflagen sorgen für den Schutz der Waffe.
- Abnehmbar, um in der Mitte Platz für einen weiteren Mitfahrer zu schaffen.
- Korrosionsschutzschicht mit haltbarer Pulverbeschichtung.
- Komplet mit allen Teilen für einfache Montage.
- Sorgt dafür, dass Ihre Waffen leicht erreichbar und geschützt innerhalb des Kabinenbereichs untergebracht sind.
- Erkundigen Sie sich bitte vor dem Kauf nach den örtlichen Bestimmungen für den Transport von Waffen.

Werkzeug-Befestigungsschiene	Traxter, Traxter MAX (außer X mr Modelle)	715003391
-------------------------------------	---	------------------



- Stationäres Schienensystem, speziell für Ihr Side-by-Side-Fahrzeug entwickelt.
- Universelle Befestigungsoptionen für zahlreiche Zubehörteile von Kolpin, wie Gerätehalterungen und Universal-Motorsägenhalterung.
- Die Schiene ist aus hochbelastbarem, stranggepresstem, schwarz eloxiertem Aluminium mit einer Stärke von 3,665 mm gefertigt.
- Zur Montage an der Überrollvorrichtung.
- Mehrzweckhalterung für Werkzeug-Befestigungsschiene von Kolpin inklusive.
- Erfordert Deluxe-Kopfschutzträger (715002423), Kopfschutzträger (715003873) oder Adapter für Werkzeug-Befestigungsschiene (715003392).

Adapter für Werkzeug-Befestigungsschiene

Traxter, Traxter MAX (außer X mr Modelle)

715003392



- Ermöglicht die Anbringung der Werkzeug-Befestigungsschiene direkt auf der Transportbox, ohne dass der Kopfschutzträger erforderlich ist.

Halterung für Werkzeug-Befestigungsschiene von Kolpin

Traxter, Traxter MAX

715001422



- Zubehörhalterung für die Montage von zusätzlichem Zubehör an der Werkzeug-Befestigungsschiene.
- Inklusive Halteklammern und Metall-Montagehalterungen.

Doppelte Gewehrtasche

Traxter (außer XT Cab, X mr Modelle), Traxter MAX (außer XT Cab und Limited-Paket)

715003133 · Schwarz



- Außenhülle aus strapazierfähigem, wetterfestem Polyester, um Gewehre vor Staub und anderen Umwelteinflüssen zu schützen, während die dicke Innenpolsterung die Gewehre vor Stößen schützt.
- Passt perfekt an den hinteren Überrollbügel, und die Gewehre sind von beiden Fahrzeugseiten aus leicht zugänglich.
- Zu den Funktionsmerkmalen gehören eine abnehmbare Mitteltasche, die an beiden Seiten der Tasche angebracht werden kann, und zusätzliche Verstautaschen an der Vorderseite für Jagdausrüstung.
- Stabile und schnelle Anbringung.
- Nicht kombinierbar mit Windschutz hinten, Kopfschutzträgern und Werkzeug-Befestigungsschienen.
- Kann die Kippfunktion der Ladefläche bei Traxter 6x6- oder Traxter PRO Modellen beeinträchtigen.

Universal-Kettensägenhalterung von Kolpin

Traxter, Traxter MAX (außer X mr Modelle)

715001423



- Wurde speziell für den sicheren Transport Ihrer Kettensäge in Ihrem Side-by-Side-Fahrzeug konzipiert.
- Die robuste, schwarze, pulverbeschichtete Metallhalterung eignet sich für jede Art von Kettensäge mit einem Sägeblatt bis zu 51 cm Länge.
- Dämpfende Gummiauflagen sorgen für eine sichere Befestigung.
- Schnell entfernbar durch klappbare Ausführung.
- Befestigung der Säge in senkrechter Position oder nach beiden Seiten in einem Winkel von 45°.
- Erfordert Werkzeug-Befestigungsschiene.
- Inklusive Schutzhülle.

LinQ Werkzeughalterungen

Traxter, Traxter MAX

715001421



- Stabile und flexible Halterungen sorgen für gute Dämpfung und optimalen Schutz. Für die passgenaue Befestigung verschiedenster Gegenstände mit einem Durchmesser von 2,5 bis 10 cm.
- Robuste Konstruktion für den Transport von Bögen, Angelruten, Rechen, landwirtschaftlichen Geräten und vielem mehr.
- Entriegelungsknopf zum Öffnen der Halterungen sorgt für schnellen Zugriff auf das Werkzeug.
- Robustes Basissystem für härteste Einsätze konzipiert.
- Einfache Anbringung an Stahlrohrgepäckträgern, Gepäckträgersätzen, Halterungen oder Rammschutz.
- Set enthält 2 Stück.

LEUCHTEN

1 Anbringungs- punkt wählen		2 Finden Sie Ihre Plattform		3 Leuchten wählen		
				Doppelte 25 cm-LED- Leuchtenleiste	Doppelte 38 cm-LED- Leuchtenleiste	Doppelte 99 cm-LED- Leuchtenleiste
Rammschutz vorne Rancher Rammschutz XT Rammschutz vorne X mr Rammschutz vorne <i>(ohne Seilwinde)</i> X-TP Rammschutz vorne	Traxter Traxter MAX bis 2019	715002933 PLUS 715002454 (Leuchten-Stromkabel)	715002934 PLUS 715002454 (Leuchten-Stromkabel)	Entf.	715002935 (10 cm rund), 715003665 (9 cm Strahler) oder 715003666 (9 cm Fahrlicht) PLUS 715002454 (Leuchten-Stromkabel)	
	Traxter Traxter MAX ab 2020	715002933 PLUS 715006034 (Leuchten-Stromkabel)	715002934 PLUS 715006034 (Leuchten-Stromkabel)	Entf.	715002935 (10 cm rund), 715003665 (9 cm Strahler) oder 715003666 (9 cm Fahrlicht) PLUS 715006034 (Leuchten-Stromkabel)	
Leuchtenträger oder Leuchtenleisten <i>*Dach-Stromkabel und Dachhimmel vorne sind möglicherweise nicht erforderlich, wenn sie bereits mit anderem Zubehör installiert wurden.</i>	Traxter & Traxter MAX (außer XT Cab)	715002933 PLUS 715003094 (Dach-Stromkabel) + 715008226 (Vorderer Dachhimmel)	715002934 PLUS 715003094 (Dach-Stromkabel) + 715008226 (Vorderer Dachhimmel)	715006226 (Leuchtentraverse) PLUS 715004007 (99-cm- Leuchtenleiste) PLUS 715005822 (Stromkabel) + 715008226 (Vorderer Dachhimmel)	715002935 (10 cm rund), 715003665 (9 cm Strahler) oder 715003666 (9 cm Fahrlicht) PLUS 715003094 (Dach-Stromkabel) + 715008226 (Vorderer Dachhimmel)	
	Traxter Traxter MAX XT Cab Limited	715002933	715002934	715006226 (Leuchtentraverse) PLUS 715004007 (99-cm- Leuchtenleiste) PLUS 715005822 (Stromkabel)	715002935 (10 cm rund), 715003665 (9 cm Strahler) oder 715003666 (9 cm Fahrlicht)	
Adventure Dachgepäckträger <i>*Das Dach-Stromkabel ist möglicherweise nicht erforderlich, wenn es bereits mit anderem Zubehör installiert wurde.</i>	Traxter & Traxter MAX (außer XT Cab Limited)	Entf.	Nur vorne: 715002934 PLUS 715003417 (Stromkabel) + 715003094 (Dach-Stromkabel) + 715008226 (Vorderer Dachhimmel)	Nur vorne: 715004007 PLUS 715005822 (Stromkabel) + 715003094 (Dach-Stromkabel) + 715008226 (Vorderer Dachhimmel)	Vorne oder hinten: 715002935 (10 cm rund), 715003665 (9 cm Strahler) oder 715003666 (9 cm Fahrlicht) PLUS 715003417 (Stromkabel) + 715003094 (Dach-Stromkabel) + 715008226 (Vorderer Dachhimmel)	
	Traxter und Traxter MAX XT Cab Limited	Entf.	Nur vorne: 715002934 PLUS 715003417 (Stromkabel)	Nur vorne: 715004007 PLUS 715005822 (Stromkabel)	Vorne oder hinten: 715002935 (10 cm rund), 715003665 (9 cm Strahler) oder 715003666 (9 cm Fahrlicht) PLUS 715003417 (Stromkabel)	

4 Bestellen **Bestellen Sie alle Teilenummern im entsprechenden Feld**
**Hinweis: Wird mehr als ein Leuchten-Kit installiert, sind zusätzliche Leuchten-Stromkabel oder -Montagesätze erforderlich.*

Dach-Stromkabel <i>(Nicht abgebildet)</i>	Traxter, Traxter MAX	715003094
<ul style="list-style-type: none"> Erforderlich für Installation einiger elektrischer Zubehöartikeln. Für die Energieversorgung von der Batterie. 		
Leuchten-Stromkabel <i>(Nicht abgebildet)</i>	Traxter, Traxter MAX (bis 2019) Traxter, Traxter MAX (ab 2020)	715002454 715006034
<ul style="list-style-type: none"> Stromkabel für die Anbringung kompatibler Can-Am Leuchtensets am Rammschutz vorne. 		

Doppelte 25 cm-LED-Leuchtenleiste (60 Watt)

Traxter, Traxter MAX

715002933



5.400 Lumen

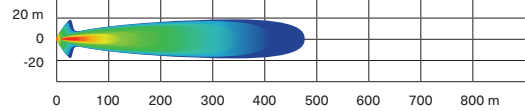

- Mit zwölf 5 W-Cree-LEDs.
- 5.400 Lumen.
- Hohe Leistung im Verhältnis zur Größe.
- Robust und wasserdicht.
- Kann am Rammschutz vorne, am Sportdach und am Bimini-Dach mit Sonnenblende angebracht werden.

- Erfordert für die Installation das Leuchten-Stromkabel.
- Ausleuchtung bis zu mehr als 460 m vor dem Fahrzeug und bis zu etwa 20 m an beiden Seiten.
- Keine EG-Zulassung.
- Anbringungsort und -voraussetzungen sind der Tabelle zu entnehmen.

Doppelte 38 cm-LED-Leuchtenleiste (90 Watt)

Traxter, Traxter MAX

715002934



8.400 Lumen

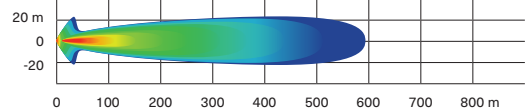

- Mit 18 5-W-Cree-LEDs.
- 8.400 Lumen.
- Ergänzung der Leuchenträger und der meisten Rammschutzausführungen.
- Robust und wasserdicht.

- Ausleuchtung bis zu mehr als 580 m vor dem Fahrzeug und bis zu etwa 20 m an beiden Seiten.
- Keine EG-Zulassung.
- Anbringungsort und -voraussetzungen sind der Tabelle zu entnehmen.

Doppelte 99 cm-LED-Leuchtenleiste (270 Watt)

Traxter, Traxter MAX

715004007



24.300 Lumen

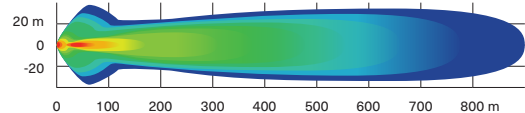

- Mit 54 5-W-Cree-LEDs.
- 24.300 Lumen.
- Ausleuchtung bis zu mehr als 900 m vor dem Fahrzeug und bis zu etwa 35 m an beiden Seiten.

- Kombinierbar mit dem Adventure Dachgepäckträger.
- Kombinierbar mit schwenkbaren Windabweisern und ganzen Windabweisern.
- Anbringungsort und -voraussetzungen sind der Tabelle zu entnehmen.
- Keine EG-Zulassung.

Runde 10 cm-LED-Leuchten (2 x 25 Watt)

Traxter, Traxter MAX

715002935



1.800 Lumen

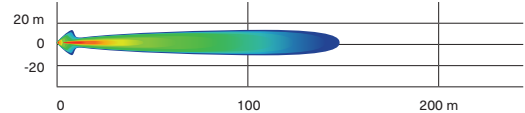

- 25 W-LED-Strahler.
- 1.800 Lumen.
- Robust und wasserdicht.
- Grundlegende Verkabelung und Schalter inklusive.
- Schutzgitter mit Can-Am Logo.

- Erfordert das Leuchten-Stromkabel.
- Set enthält 2 Stück.
- Keine EG-Zulassung.
- Anbringungsort und -voraussetzungen sind der Tabelle zu entnehmen.

9 cm-LED-Fahrleuchten (2 x 14 Watt)

Traxter, Traxter MAX

715003666



1.260 Lumen

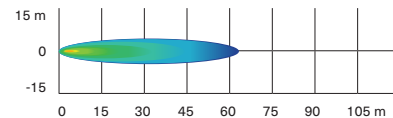

- 14 W-LED-Leuchten mit je 1.260 Lumen.
- Punktlicht-Scheinwerfer für einen schmalen und langen Lichtkegel, ideal bei höheren Geschwindigkeiten.
- Ausgestattet mit sechs Hochleistungs-LEDs in einem robusten Aluminium-Druckgussgehäuse.

- Mit zwei Befestigungspunkten. Wenn ein Befestigungspunkt aufgrund einer Kollision ausfällt, drehen Sie zum nächsten Kanalpunkt und montieren Sie die Leuchte erneut.
- Set enthält 2 Stück.
- CE-zertifiziert.
- Anbringungsort und -voraussetzungen sind der Tabelle zu entnehmen.

9 cm-LED-Scheinwerfer (2 x 14 Watt)

Traxter, Traxter MAX

715003665

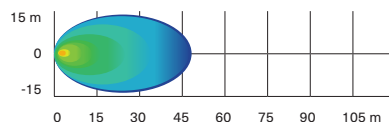

- 14 W-LED-Leuchten mit je 1.260 Lumen.
- Flutlicht-Scheinwerfer für einen breiten Lichtkegel, ideal für Arbeitseinsätze wie Schneeräumen oder Kurvenfahrten. Geeignet für staubige oder neblige Fahrbedingungen.
- Ausgestattet mit sechs Hochleistungs-LEDs in einem robusten Aluminium-Druckgussgehäuse.
- Mit zwei Befestigungspunkten. Wenn ein Befestigungspunkt aufgrund einer Kollision ausfällt, drehen Sie zum nächsten Kanalpunkt und montieren Sie die Leuchte erneut.
- Set enthält 2 Stück.
- CE-zertifiziert.
- Anbringungsort und -voraussetzungen sind der Tabelle zu entnehmen.

Leuchentraverse

Traxter, Traxter MAX

715006226



- Montageklammer zur Installation der Can-Am 99 cm-LED-Leiste (715004007).
- Montageposition weit unten und weit vorne für einen schlanken Look.
- Kombinierbar mit allen Windabweisern, Dächern und Türen.

Leuchenträger

Traxter, Traxter MAX

715002456



- Die robuste Stahlkonstruktion dient als Halterung und als Schutz für zusätzliche Beleuchtungssysteme.
- Leuchten nicht enthalten.
- Dachhimmel vorne erforderlich für Installation auf dem Dach (außer Cab-Modelle oder mit Deluxe-Sportdach).
- Für die Anbringung sind Stromkabel, das Sportdach, das Deluxe-Sportdach oder das Sportdach für MAX erforderlich.
- Elegante und nahtlose Integration mit unseren Dach-Produkten.

Leuchte für hinteren Laderaum

Traxter, Traxter MAX (ab 2020)

715007077



- Leistungsstarke 55-Watt-H3-Beleuchtung für hinteren Laderaum.
- Praktischer Schalter im Armaturenbrett.
- Inklusive Verkabelung.
- Für die Installation ist das Sportdach (715002430) oder das Sportdach für MAX (715003038) erforderlich.
- Keine EG-Zulassung.
- Nicht kombinierbar mit Kopfschutzträger beim Traxter Pro und Traxter 6x6.

RAM[†] LED-Strahler

Traxter, Traxter MAX (bis 2019)

710005423



- Robuster LED-Scheinwerfer mit 540 Lumen (9 Watt), serienmäßig ausgestattet mit gummiummanteltem, doppeltem Kugelgelenk (2,5 cm Durchmesser).
- Keine EG-Zulassung.

Beleuchtung für Fahrzeughimmel

Traxter, Traxter MAX

715002455



- LED-Anordnung, die sich perfekt in das Fahrzeug integriert.
- Inklusive Verkabelung.
- Kann an Überrollvorrichtung oder Dach montiert werden, mit oder ohne Dachhimmel.
- Nicht kombinierbar mit Traxter Audio-Dächern.

Charakteristische LED-Leuchten

Traxter, Traxter MAX (ab 2020)

715006896



- Das stylische LED-Set verleiht Ihrem Traxter den letzten Schliff und unterstreicht seinen dynamischen Auftritt.
- Im Lieferumfang der Limited- und Lone Star-Modelle enthalten.
- Keine EG-Zulassung.

AUDIO- UND KOMMUNIKATIONSSYSTEME

Can-Am Audio-Dach	Traxter	715005206
	<ul style="list-style-type: none"> • Komplettdach mit elegant integriertem Audiosystem. • Vollständig abgedichtet und wasserdicht. • Einfache Montage: Eine Anschlussleitung zur Verbindung von Dach- und Fahrzeugelektronik. • Vier 8-Zoll-Lautsprecher, ein 280-Watt-Verstärker und eine wetterfeste Quelleinheit von JL Audio¹. • Die Lautsprecher verfügen über eine in den Grill integrierte LED-Beleuchtung, die gleichmäßig mit einem RGB-Glühlen leuchtet. • Ein 3-Zoll-Vollfarb-LCD-Display mit separaten Tag-/Nacht-Beleuchtungsthemen sorgt auch bei hellem Sonnenschein für perfekte Sichtbarkeit. • AM/FM-Tuner. 	<ul style="list-style-type: none"> • Um das Audio-Dach mit folgendem Zubehör zu installieren, werden die Kabelstränge 715003094 & 715008781 benötigt: Schwenkbarer Glas-Windabweiser mit Scheibenwischer- und -waschanlagenpaket (715002441), Scheibenwischer- und -waschanlagenpaket (715001638), Volltüren vorne mit elektrischen Fensterhebern (715006331), Deluxe-Volltüren vorne (715005214), Deluxe-Volltüren hinten (715005215). • Nicht kombinierbar mit Adventure Dachgepäckträger und Kopfschutzträger. • Nicht kombinierbar mit doppelter 99 cm-LED-Leuchtenleiste (270 W) (715004007) & Leuchtentraverse (715006226).
Can-Am Audio-Dach MAX	Traxter MAX	715006879
	<ul style="list-style-type: none"> • Komplettdach mit JL Premium-Audiosystem für den Traxter MAX. • Komponenten und Konstruktion vollständig abgedichtete und wasserdicht. • Einfache Montage: Ein Stecker verbindet das Dach mit der Fahrzeugelektrik. • Wasserdichte Komponenten: Sechs 7,7"-Koaxiallautsprecher, ein 280 W-Verstärker und eine Mediamaster[®] 70 W-Quelleinheit. • AM/FM-Tuner. • Fachmännisch abgestimmt für außergewöhnlichen Sound unterwegs in Ihrem Traxter MAX. • Die Lautsprecher verfügen über eine einstellbare RGB-LED-Membranbeleuchtung, die über eine App auf Ihrem Smartphone gesteuert werden kann. • Die Mediamaster[®] Quelleinheit ist mit einem 3"-LCD-Farbdisplay mit Tag-/Nacht-Beleuchtungsmodi ausgestattet. 	<ul style="list-style-type: none"> • So konzipiert, dass die Batterie nicht entladen wird. • Speziell auf die Art des Fahrens abgestimmt. • Um das Audio-Dach mit folgendem Zubehör zu installieren, werden die Kabelstränge 715003094 & 715008781 benötigt: Schwenkbarer Glas-Windabweiser mit Scheibenwischer- und -waschanlagenpaket (715002441), Scheibenwischer- und -waschanlagenpaket (715001638), Volltüren vorne mit elektrischen Fensterhebern (715006331), Deluxe-Volltüren vorne (715005214), Deluxe-Volltüren hinten (715005215). • Nicht kombinierbar mit Adventure Dachgepäckträger. • Nicht kombinierbar mit doppelter 99 cm-LED-Leuchtenleiste (270 W) (715004007) & Leuchtentraverse (715006226).
Wetsounds Stealth XT 6 Can-Am Edition Soundbar	Traxter, Traxter MAX	715008282
	<ul style="list-style-type: none"> • Integrierte Bluetooth-Konnektivität mit Source-Control. • Integrierter Broadcast-Modus. • Hinterleuchtetes Bedienfeld mit integrierten LED-RGB-Kabinenleuchten. • Integrierte LED-Kuppel. • IP67-zertifizierte drahtlose Fernbedienung. • AUX-Eingang/Ausgang 3,5 mm. • Eingebauter 300 W-Class-D-Verstärker. 	<ul style="list-style-type: none"> • 4 marinetaugliche 3"-Breitbandtreiber. • 2 marinetaugliche und 1"-Hochtöner. • Betriebsspannung: 12 V. • Schutzart: IP67. • Länge: 21,31" • Breite: 4,04" • Höhe: 3,85" • Für die Installation ist ein Soundbar-Montagesatz erforderlich.
Soundbar-Montagesatz	Traxter, Traxter MAX	715007840
	<ul style="list-style-type: none"> • Erforderlich für die Installation der Wetsounds Stealth XT 6 Can-Am Edition Soundbar an einem Traxter und Traxter MAX. 	
Überkopf-Audiosystem		
	<ul style="list-style-type: none"> • Robustes, wasserdichtes Jensen¹ Bluetooth-Stereo-Audiosystem mit Multisource-Eingabe: AM/FM/WB und USB (vorbereitet für iPod[®] und iPhone[®]). • Komfortables weißes LCD-Display mit LED-Hintergrundbeleuchtung und Tasten. • Streamen von jedem Bluetooth-fähigen Gerät (Smartphone, MP3-Player). • Leistungsstarker 4x40W-Verstärker mit Ferneinschaltung. • Sprachsteuerung AVRCP-aktiver Geräte. 	<ul style="list-style-type: none"> • 30 programmierbare AM/FM-Sender mit automatischer Speicherung/voreingestelltem Suchlauf. • Separater RCA-Audioausgang und -eingang. • UV-beständige Oberfläche/korrosionsbeständige Komponenten. • Erfordert das Sportdach (715002430) oder den vorderen Dachhimmel (715008226) und das Stromkabel (715003094).
Überkopf Audio-Komplettsystem	Traxter, Traxter MAX	715002019
	<ul style="list-style-type: none"> • Komplet mit 4 extrem robusten Außenlautsprechern (2 vorne und 2 hinten) und 4 schwarzen Lautsprecherboxen. 	
Überkopf-Audiosystem vorne	Traxter, Traxter MAX	715003095
	<ul style="list-style-type: none"> • Komplet mit 2 extrem robusten Außenlautsprechern vorne und schwarzer Lautsprecherbox. 	

ELEKTRONISCHES ZUBEHÖR

Rückfahrkamera und Display

Traxter, Traxter MAX

715003834



- Set bestehend aus vollständig wasserdichter Rückfahrkamera und Display.
- Die Kamera gehört zu den Produkten mit den klarsten und schärfsten Aufnahmen, die auf dem Markt erhältlich sind – mit einer Bildauflösung von 250.000 Pixeln und einem 2,1 mm-Objektiv mit 130° Bildwinkel.
- Mit 18 Infrarotleuchten, die eine Sichtweite von bis zu 15,24 m bei vollständiger Dunkelheit ermöglichen, einem Auto-Iris-Sensor, der sich an Änderungen der Lichtintensität anpasst, und einer verstellbaren Sonnenblende.
- Das digitale 7"-TFT-LCD-Farbdisplay (17,78 cm) wird komplett mit Anschlusskabel geliefert und unterstützt bis zu zwei Kameraeingänge.
- Die Kamera kann auf dem Dach montiert werden, um Ihre Ladung zu überwachen oder weiter nach hinten zu sehen, und sie kann bei Zügenwendungen unter der Transportbox montiert werden.
- Nicht kombinierbar mit Enteisungs-, Heizungs- und Lüftungssystem oder Klimaanlage.

Ladefläche mit Kippautomatik

Traxter (außer 6x6), Traxter MAX (ab 2020), Traxter PRO

715007096

Traxter 6x6

715007204



- Leistungsstarke Ladeflächen-Kippsystem mit im Armaturenbrett integriertem Schalter.
- Elektrisch betätigte Hydraulik für ein starkes und schnelles Kippsystem.

C-TEK Ladegerät

860200997



- CTEK, der Hersteller der intelligentesten Batterieladegeräte der Welt, hat speziell für BRP ein Ladegerät für alle BRP Produkte hergestellt.
- Das Ladegerät ist für die anspruchsvollen arktischen Bedingungen ausgelegt.
- Weitere Informationen erhalten Sie bei Ihrem Händler.

Schalter für Betrieb in drei Modi

Traxter, Traxter MAX

715004445



- Schnelle und praktische Umschaltung zwischen Normal-/Arbeits-/Eco-Modus.
- Arbeitsmodus: Geringere Ansprechempfindlichkeit des Gashebels für ruckfreiere Beschleunigung und geringere Auswirkungen der Ladung.
- Eco-Modus: Erhöhte Wirtschaftlichkeit beim Kraftstoffverbrauch.
- Plug-and-Play-Montage im Armaturenbrett.
- Serienmäßig bei Modellen des MJ2020.

NEU Handy-Halterung

Traxter, Traxter MAX

715008786



- Die wasserfeste Klappe ermöglicht eine perfekte Positionierung des Telefons.
- Mit kapazitiver und resistiver Touchscreen-Technologie.
- Das Federsystem in der Rückwand sorgt für eine automatische Anpassung an die Dicke.
- Passt für alle Handys bis zu einer Größe von 7,2" (185 mm) x 3,3" (85 mm) x 0,6" (15 mm).
- Funktioniert mit fast allen Ladekabeln.
- Handy und Ladekabel sind nicht im Lieferumfang enthalten.
- Erfordert die RAM GPS-Halterung (715003325), die direkt auf das Armaturenbrett geschraubt wird, damit die Handy-Halterung abgestützt wird.

RAM GPS-Halterung

715003325



- Ermöglicht die GPS-Einbindung am Fahrzeug.
- Standard-AMPS-Lochraster für Garmin-Halterung.

Schlüssel für elektronisches Diebstahlschutzsystem (D.E.S.S.™)

Traxter, Traxter MAX (bis 2023), Traxter & Traxter MAX 2024 (mit Motor HD9 & HD10)

715002458



- Dieser Diebstahlschutz für Ihr Fahrzeug bietet ein Höchstmaß an Sicherheit.
- Die Chip-Verschlüsselungstechnologie beschränkt den Zugang zum elektronischen Zündsystem Ihres Fahrzeugs.
- Ein Fahrzeug/ein Code.
- Ein vibrations-/stoßbeständiges Kugelgelenksystem gewährleistet eine verlässliche Verbindung.
- 3 programmierbare Modi:
 - Arbeitsmodus: begrenzt die Fahrzeuggeschwindigkeit auf 40 km/h, ohne das Motordrehmoment zu begrenzen.
 - Normaler Modus: begrenzt die Fahrzeuggeschwindigkeit auf 70 km/h und senkt die Motordrehzahl um 50 %.
 - Performance-Modus: keine Beschränkungen.

NEU Schlüssel für elektronisches Diebstahlschutzsystem (D.E.S.S.™)

Traxter, Traxter MAX 2024 (mit Motor HD7)

715009300



- Dieser Diebstahlschutz für Can-Am Fahrzeuge bietet ein Höchstmaß an Sicherheit.
- Die Chip-Verschlüsselungstechnologie beschränkt den Zugang zum elektronischen Zündsystem des Fahrzeugs.
- Ein Code pro Fahrzeug.
- Mit vibrations-/stoßbeständigem Kugelgelenksystem, das eine verlässliche Verbindung gewährleistet.
- Wird mit drei programmierbaren Schlüsseln geliefert, nämlich:
 - Arbeitsschlüssel: konfigurierbare Begrenzung der Fahrzeuggeschwindigkeit zwischen 30 km/h und der Fahrzeughöchstgeschwindigkeit, ohne Begrenzung des Motordrehmoments.
 - Normaler Schlüssel: begrenzt die Fahrzeuggeschwindigkeit auf 70 km/h und senkt die Motordrehzahl bei Traxter Modellen um 10 %.
 - Performance-Schlüssel: keine Beschränkungen.

Installationsbausatz für Zusatzbatterie

Traxter, Traxter MAX (bis 2019)

715003758

Traxter, Traxter MAX (ab 2020)

715006035



- Ermöglicht Ihnen den Einbau einer weiteren 30 Ah-Batterie als Zweitbatterie, die Ihnen den zusätzlichen Saft geben wird, den Sie für den Betrieb zusätzlicher elektrischer Komponenten wie Soundsystem oder Seilwinde brauchen.
- Zusatzbatterie separat erhältlich (515176151).
- Verfügt über einen integrierten, intelligenten Batterietrennschalter, der verhindert, dass Ihre zusätzlichen elektrischen Komponenten Ihre Starterbatterie entladen.
- Der Bausatz enthält einen zusätzlichen Batterie-Anschlussblock, alle nötigen Kabel und den Batteriehalter.

USB-Steckdose

Traxter, Traxter MAX (ab 2020)

219400510



- Zum Aufladen Ihrer elektronischen Geräte während der Fahrt (Smartphone, MP3-Player, Heizrüstung usw.).
- USB-Doppelanschluss.

**Über die Steckdose können nicht alle Gerätetypen während der Fahrt aufgeladen werden.*

Enteisungs-, Heizungs- und Lüftungssystem

Traxter, Traxter MAX bis 2019 (nicht kombinierbar mit HD5-Motorisierung)

715004917

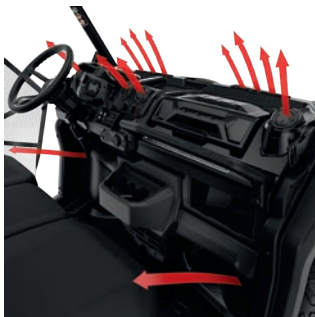

- Bestintegriertes System auf dem Markt, mit 3 Lüftungsstufen und am Armaturenbrett einstellbarer Temperatur.
- Einstellbare/direktionale Lüftungsöffnungen.
- 10 Lüftungsöffnungen, die speziell für eine bessere Enteisung des Windabweisers und der Seitenscheiben sowie für Fuß- und Handwärme positioniert sind.
- Leicht zu wartender Luftfilter.
- Nach der Installation können Sie mit dem niedrigeren Armaturenbrett für das Heizsystem und dem Netz für das Armaturenbrett-Ablagefach für das Heizsystem für zusätzlichen Stauraum sorgen.

Traxter, Traxter MAX 2020 (außer Traxter PRO und HD5-Modelle)

715005904

Traxter, Traxter MAX (ab 2022, außer XU-Modelle)

715008093

Traxter, Traxter MAX (ab 2022, nur XU-Modelle)

715008095

Traxter, Traxter MAX (2021, außer Modelle mit mit ABS und HD5)

715007353

- Bestes in das Armaturenbrett integriertes System auf dem Markt, mit 3 Gebläsestufen und einstellbarer Temperatur.
- Einstellbare/direktionale Lüftungsöffnungen können geschlossen werden, um die Wärme in spezifischen Bereichen zu konzentrieren.
- Insgesamt 8 Belüftungsöffnungen, speziell positioniert zur Beheizung des Windabweisers und als Heizung für die Insassen.
- Leicht zu wartender Luftfilter.
- Enthält das untere Ersatz-Armaturenbrettfach für das Heizsystem.
- Empfohlen wird das Netz für Armaturenbrett-Ablagefach für Heizsystem.

Beheiztes Lenkrad

Traxter, Traxter MAX

715003837



- Robustes Lenkrad, das für kalte Witterungsbedingungen konzipiert wurde und die Wärme direkt zu Ihren Händen kanalisiert.
- Damit bleiben Ihre Hände beweglich und können jederzeit zupacken, z. B. bei der Jagd oder bei manuellen Arbeiten in der Landwirtschaft.
- Ersetzt das serienmäßige Lenkrad.
- Dieses Set enthält das beheizte Lenkrad und den Schalter zur Montage im Armaturenbrett.
- Zieht maximal 45 W und 3,2 A bei 13,5 V.
- Der Kabelstrang für beheiztes Zubehör (710005757) ist für alle Modelle erforderlich, außer für den XT Cab ab 2020 und die PRO Modelle, für die der Kabelstrang für beheiztes Zubehör (715006036) erforderlich ist.
- Nicht konform bei Klasse T.

Kühler-Winterschutz

Traxter, Traxter MAX (bis 2019)

715005108



- Ermöglicht Ihnen bei extremer Kälte eine höhere Heiztemperatur Ihres Enteisungs-, Heizungs- und Lüftungssystems.

Beheizter Sitz

Traxter, Traxter MAX

715006112

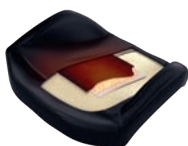

- 25 W-Sitzheizung für wohligen warmen Fahrkomfort.
- Mit den Temperatureinstellungen Hoch/Niedrig können Sie das gewünschte Maß an Wärme regulieren.
- Dieses Set enthält eine Kohlenfaser-Sitzheizung, eine Schaumstofflage und einen Schalter zur Montage im Armaturenbrett.
- Wird direkt im Original-Sitzpolster installiert.
- Für die Installation am Vordersitz ist der Kabelstrang für beheiztes Zubehör (710005757) erforderlich.
- Für die Installation an Traxter XT Cab, PRO und Limited Modellen ist der Kabelstrang für beheiztes Zubehör (715006036) erforderlich.
- Für die Installation an den hinteren Sitzen von MAX-Modellen ist der Kabelstrang für beheiztes Zubehör (715006004) erforderlich.

Kabelstrang für beheizten Sitz für MAX-Modell

(Nicht abgebildet)

Traxter MAX

715006004

- Elektrischer Kabelbaum zum Anschluss und Betrieb der hinteren beheizten Sitze erforderlich.

Anschluss für Sonnenblendenheizung

Traxter, Traxter MAX

715001246



- Strategisch am Fahrzeug platziert, damit Sie jederzeit mobil bleiben.
- Optionaler Anschluss für eine Sonnenblendenheizung – sorgt für eine beschlagfreie Fahrt.
- Schnelle und einfache Montage.
- Einzel erhältlich.
- Beheizte Sonnenblende nicht im Lieferumfang enthalten.

Kabelstrang für beheiztes Zubehör

(Nicht abgebildet)

Traxter, Traxter MAX (Modelle mit Enteisungs-, Heizungs- und Lüftungssystem), alle Traxter PRO Modelle

715006036

Traxter, Traxter MAX (Modelle ohne Enteisungs-, Heizungs- und Lüftungssystem)

710005757

- Kabelstrang für den Anschluss und Betrieb von beheiztem Zubehör.
- Stromversorgung von bis zu 4 Zubehörgeräten: 2 Hand-Zubehörgeräte (Haltestange/Lenkrad) und 2 Sitzbezüge.

SEILWINDEN UND ANHÄNGEVORRICHTUNGEN

Can-Am HD Seilwinden

Can-Am HD 4500 Seilwinde

Traxter, Traxter MAX

715006416



- Ergonomischer Kupplungsgriff.
- Robuste Vollstahlzahnräder und -buchsen für mehr Drehmoment und Langlebigkeit.
- Automatische Lasthaltebremse 100 %.
- Gekapselter Elektromagnet für Schutz bei allen Witterungsbedingungen.
- Wetterfeste Kabelfernbedienung und Schalter auf dem Armaturenbrett.
- EG-konform.
- 2.041 kg Zugkraft.
- 6,3 mm-Stahldrahtseil mit einer Länge von 13,1 m.
- 4-Wege-Schwerlast-Rollenseilführung.
- Für die Montage an einem Traxter bis 2021 ist der Kabelstrang für Seilwinde (715007078) erforderlich. Für die Montage an einem Traxter Basismodell und am DPS-Modell ab 2022 ist der Kabelstrang für Seilwinde (715008152) erforderlich.

Can-Am HD 4500-S Seilwinde

Traxter, Traxter MAX

715006417



- Ergonomischer Kupplungsgriff.
- Robuste Vollstahlzahnräder und -buchsen für mehr Drehmoment und Langlebigkeit.
- Automatische Lasthaltebremse 100 %.
- Gekapselter Elektromagnet für Schutz bei allen Witterungsbedingungen.
- Wetterfeste Kabelfernbedienung und Schalter auf dem Armaturenbrett.
- 2.041 kg Zugkraft.
- 6,35 mm-Synthetikseil mit einer Länge von 15,2 m.
- Korrosionsbeständige Aluminium-Gussseilführung.
- Für die Montage an einem Traxter bis 2021 ist der Kabelstrang für Seilwinde (715007078) erforderlich. Für die Montage an einem Traxter Basismodell und am DPS-Modell ab 2022 ist der Kabelstrang für Seilwinde (715008152) erforderlich.

WARN⁺ VRX Seilwinden

WARN VRX 45 Seilwinde

Traxter, Traxter MAX (außer XT Cab 2018-2019, Lone Star Edition, X mr, Limited, DPS Cab & Jagd-Edition ab 2020)

715006110



- Extrem wasserdichte Abdichtung der Schutzart IP68 hält die Elemente draußen.
- Robuste Ganzmetallausführung.
- Schwarze Pulverbeschichtung und Befestigungsvorrichtungen aus rostfreiem Stahl für Korrosionsbeständigkeit.
- Robustes, neues Kupplungsdesign, basierend auf 70+ Jahren WARN 4WD-Know-how im Bereich Nabensicherung.
- Lasthaltebremse für großartige Kontrolle.
- Dreistufiger Ganzmetall-Planetengetriebestrang für gleichmäßigen und zuverlässigen Betrieb.
- Kipphebelsteuerung im Armaturenbrett.
- Lebenslange Garantie (Mechanik), 3 Jahre Garantie (Elektrik).
- 2.041 kg Zugkraft.
- 6,3 mm-Stahldrahtseil mit einer Länge von 15 m.
- Rollenseilführung.
- Für die Montage an einem Traxter bis 2021 ist der Kabelstrang für Seilwinde (715007078) erforderlich. Für die Montage an einem Traxter ab 2022 ist der Kabelstrang für Seilwinde (715008152) erforderlich.

WARN VRX 45-S Seilwinde

Traxter, Traxter MAX (außer XT Cab 2018-2019, Lone Star Edition, X mr, Limited, DPS Cab & Jagd-Edition ab 2020)

715006111



- Extrem wasserdichte Abdichtung der Schutzart IP68 hält die Elemente draußen.
- Robuste Ganzmetallausführung.
- Schwarze Pulverbeschichtung und Befestigungsvorrichtungen aus rostfreiem Stahl für Korrosionsbeständigkeit.
- Robustes, neues Kupplungsdesign, basierend auf 70+ Jahren WARN 4WD-Know-how im Bereich Nabensicherung.
- Lasthaltebremse für großartige Kontrolle.
- Dreistufiger Ganzmetall-Planetengetriebestrang für gleichmäßigen und zuverlässigen Betrieb.
- Kipphebelsteuerung im Armaturenbrett.
- Lebenslange Garantie (Mechanik), 3 Jahre Garantie (Elektrik).
- 2.041 kg Zugkraft.
- 6,3 mm-Synthetikseil mit einer Länge von 15 m.
- Aluminium-Gussseilführung.
- Für die Montage an einem Traxter bis 2021 ist der Kabelstrang für Seilwinde (715007078) erforderlich. Für die Montage an einem Traxter ab 2022 ist der Kabelstrang für Seilwinde (715008152) erforderlich.

Ladeflächenseilwinde

Traxter, Traxter MAX

715006355



- Ermöglicht es Ihnen, schwere Lasten mühelos auf die Ladefläche zu ziehen.
- Perfekt für Jagdanwendungen, z. B. zum Aufladen von Wild.
- Inklusive Grundträger aus hochbelastbarem Stahlrohr mit einem Durchmesser von 5 cm, Seilwinde und wetterfester Kabelfernbedienung.
- Maximale Zugkraft von 340 kg.
- Elektronisches Sicherheitsmodul zur Verhinderung von Schäden am Fahrzeug, die auftreten können, wenn das beladene Fahrzeug das vom Hersteller angegebene zulässige Gesamtgewicht übersteigt.
- Für die Installation mit dem Adapter für Werkzeug-Befestigungsschiene ist der Adaptersatz (715004709) erforderlich.
- Erfordert Ladefläche mit Kippautomatik für Traxter 6x6 und PRO.
- Nicht CE-zertifiziert.
- Nicht in Europa erhältlich.

Synthetisches Windenseil*

Mit WARN Seilwinde

715007783



- 6,35 mm-Synthetikseil mit einer Länge von 15,2 m für WARN Seilwinde.
- Die WARN Gussseilführung ist erforderlich, wenn auf ein Synthetikseil umgestellt wird, um vorzeitige Beschädigung und vorzeitigen Verschleiß des Seils zu vermeiden.

*Fragen Sie Ihren Händler nach Preisinformationen oder besuchen Sie canamoffroad.com.

Synthetisches Windenseil*

Mit Can-Am HD Seilwinde

715006430



- 6,35 mm Synthetikseil mit einer Länge von 15,2 m für Can-Am HD Seilwinden.
- Die Gussseilführung (715006426) ist erforderlich, wenn auf ein Synthetikseil umgestellt wird, um vorzeitige Beschädigung und vorzeitigen Verschleiß des Seils zu vermeiden.

*Fragen Sie Ihren Händler nach Preisinformationen oder besuchen Sie canamoffroad.com.

Synthetikseilverlängerung

715001120



- Leichtgewichtig, 6,35 mm Durchmesser, einfach zu handhaben und klappert nicht in der Transportbox.
- Lässt sich leicht mit dem Windenseil verbinden und ermöglicht eine zusätzliche Länge von 15,2 m.
- Zugkraft pro Seil: 2041 kg.

Ersatzdrahtseil*	Mit WARN Seilwinde	715006699
	<ul style="list-style-type: none"> • 6,35 mm-Drahtseil mit einer Länge von 16,8 m für WARN Seilwindensatz. • 2.041 kg Zugkraft. <p><i>*Fragen Sie Ihren Händler nach Preisinformationen oder besuchen Sie canamoffroad.com.</i></p>	
Ersatzdrahtseil*	Mit Can-Am HD Seilwinde	705014978
	<ul style="list-style-type: none"> • 13,1 m langes Drahtseil mit 6,3 mm Durchmesser. • 2.041 kg Zugkraft. <p><i>*Fragen Sie Ihren Händler nach Preisinformationen oder besuchen Sie canamoffroad.com.</i></p>	
WARN Gusseilführung*	Mit WARN Seilwinde	715007785
	<ul style="list-style-type: none"> • Konstruktion mit doppelter Pulverbeschichtung. • Erforderlich für die Verwendung des synthetischen Windenseils (715007783) an WARN Seilwinden. • Nur zur Verwendung mit synthetischen Windenseilen. 	
Can-Am HD Gusseilführung	Mit Can-Am HD Seilwinde	715006426
	<ul style="list-style-type: none"> • Diese korrosionsbeständige Aluminium-Gusseilführung ist ein Muss bei der Aufwertung Ihrer Seilwinde mit einem Synthetikseil. Sie verhindert, dass das Seil in einer Ecke einer Rollenseilführung hängen bleibt und durch die raue Oberfläche der abgenutzten Rollenführung vorzeitig verschleißt. • Nur zur Verwendung mit synthetischen Seilen. 	
Rollenseilführung	Mit Can-Am HD Seilwinde	710007082
	<ul style="list-style-type: none"> • Empfohlen beim Austausch des Seils. • Hochleistungs-Ersatzseilführung für Seilwinden. 	
Kabelfernbedienung	Mit Can-Am HD Seilwinde	715006504
	<ul style="list-style-type: none"> • Mit diesem Nachrüstsatz können Sie die tragbare Kabelfernbedienung an Fahrzeuge mit serienmäßiger Seilwinde anschließen. • Die Funktion der Seilwinde über den Mini-Kipphebelhalter bleibt auch weiterhin bestehen. • Fernbedienung und Anschlussbuchse gehören zum Lieferumfang der Can-Am HD Seilwinde. • EG-konform. 	
Funkfernbedienung	Mit WARN Seilwinde (Traxter bis 2019)	715002542
	<ul style="list-style-type: none"> • Dank dem Kabelsatz mit integrierter Antenne und komplettem Montagezubehör ist dieses System schnell und einfach zu installieren. • Mit dieser kabellosen Fernbedienung können Sie Ihre Seilwinde von überall in einem Abstand von 15,2 m bedienen und erhöhen so Ihre Bergungsmöglichkeiten. • Alle Komponenten sind wetterfest. 	
Niedrigere Anhängervorrichtung vorn	Traxter, Traxter MAX	715002519
	<ul style="list-style-type: none"> • Hochbelastbare 5 cm-Anhängervorrichtung mit einer Anhängelast von 680 kg. • Sorgt in Kombination mit der höheren Anhängervorrichtung vorn und dem Montagesatz für abnehmbare Seilwinde (erfordert eine Verlagerung der Seilwinde aus ihrer Standard-Montageposition) für eine Erweiterung und Ergänzung des Funktionsumfangs. 	

Höhere Anhängervorrichtung vorn

Traxter, Traxter MAX (außer Limited-Modelle)

715003109



- Hochbelastbare 5 cm-Anhängervorrichtung mit einer Anhängelast von 680 kg.
- Macht eine Verlagerung der Seilwinde aus ihrer Standard-Montageposition überflüssig.

Kabelstrang für Seilwinde

(Nicht abgebildet)

Traxter, Traxter MAX (bis 2019)

715003093

Traxter, Traxter MAX (2020 & 2021)

715007078

Traxter, Traxter MAX 2022

715008152

- Erforderlich für die Anbringung einer Seilwinde an einem Traxter ohne werkseitig installierte Seilwinde.

Deichsel für Anhängervorrichtung vorne und hinten

Traxter, Traxter MAX

715008350



- Serienmäßig bei 5 cm-Anhängervorrichtung.
- Bietet eine Anhängelast von 750 kg.
- Kugelkopf nicht im Lieferumfang enthalten.
- Geschmiedeter Stahl.
- Nicht konform bei Klasse T.

Gummikappe für Anhängervorrichtung

705204503



- Gummikappe für aufnehmende 5 cm-Anhängervorrichtung.

LEISTUNG

Hochleistungs-Achswelle

Traxter und Traxter MAX (bis 2019 – außer X mr, XT-P und XT CAB 2018-2019)

705402353

Traxter, Traxter MAX XT Cab 2018-2019, Lone Star Edition bis 2019

705402575



- Hochleistungsausführung, ideal für den Einsatz im Gelände, mit überlegener Radleistung und Beschleunigung für den Rennsport sowie das Fahren in Dünen und Wüste.
- Beinhaltet Gleichlaufgelenke, Welle und Manschetten mit der am besten für Ihr Can-Am Fahrzeug geeigneten Geometrie.

Bremshaltemechanismus

Traxter, Traxter MAX

715004733



- Hält den Druck auf das Bremspedal konstant, damit sich das Fahrzeug auf abschüssigem Gelände nicht bewegt, ohne dass das Getriebe in P (Parken) gestellt werden muss.
- Serienmäßig bei Modellen der T-Klasse.

Hochbelastbare Federn (Set)

Traxter (Base, DPS (HD5, HD7, HD8 & HD9), XT (HD7, HD8 & HD9) & PRO (HD8)). (Außer Traxter MAX, 6x6 und Traxter PRO).

715005084



- Dieses Set von hochbelastbaren Federn sorgt für erhöhte Steifigkeit Ihrer Aufhängung.
- Ideal, um das Durchhängen des Fahrzeugs bei schwerer Belastung zu verringern: bei schwerer Beladung, beim Ziehen schwerer Lasten oder beim Schneeräumen.
- Vollständiger Satz mit 4 Federn.
- Nicht kombinierbar mit Traxter HD5, XT CAB, Mossy Oak Edition und X mr-Modellen und Traxter MAX.

850 W-Magnetzünder

Traxter, Traxter MAX (ab 2020 & außer HD5 & HD7)

715007122



- Erhöht die Leistung des Magnetzünders auf 850 W.
- Inklusive Rotor, Stator und Regler.

Notfallausrüstung

Traxter, Traxter MAX

715006102



- Die komplette Notfallausrüstung enthält alle Ausrüstungsgegenstände und Materialien, die unverzichtbar sind, um aus den ungünstigsten Situationen herauszukommen, in die Powersport-Fans gelangen können.
- Beinhaltet: Überbrückungskabel, Luftkompressor, Reifen-Reparatursatz, Erste-Hilfe-Ausrüstung, Spanngurt mit Ratsche, Klebeband, Zuggurt 1.500 kg, Kabelbinder, Stofflappen.

Lufteinlass und Schalldämpfer

Schnorchelkit

Traxter, Traxter MAX (außer Traxter HD5, HD7 und Traxter PRO)

715003727



- Verlegung des Motor- und CVT-Lufteinlasses nach oben, sodass das Fahrzeug zur Hälfte in Wasser/Schlamm eintauchen kann, ohne dass Wasser in den Motor gelangt.
- Nicht kombinierbar mit Kopfschutzträgern, Werkzeug-Befestigungsschiene, Dragonfire Ladeflächen-Überrollbügel und Scheibenwischer- und -waschanlagenpaket.
- Schnorchelverlängerungsset erhältlich für Luftansaugung und CVT-Entlüftung auf Dachhöhe.
- Adapter für Schnorchelkit (715004414) und Geschlossenes Luftfiltergehäuse (707801033) erforderlich für Anbringung an Modellen bis Modelljahr 2017.
- Serienmäßig bei Traxter X mr Modellen.

Schnorchelverlängerungen

Traxter, Traxter MAX

715004415



- Verlängern das Schnorchelkit für Motor- und CVT-Lufteinlass auf Dachhöhe.
- Verleihen Ihrem Fahrzeug eine sportliche Optik und sorgen dafür, dass Ihre Einlassöffnungen bei rauen Fahrbedingungen frei von Schlamm, Schnee, Staub usw. bleiben.
- Nicht kombinierbar mit allen Rückwänden und Heckfenstern, Leuchte für hinteren Laderaum und dachmontierter Rückfahrkamera.
- Schnorchelkit (715003727) erforderlich, außer für X mr-Modelle.

Adapter für Schnorchelkit

(Nicht abgebildet)

Traxter und Traxter MAX ab 2017

715004414

- Erforderlich für die Anbringung des Schnorchelkits (715003727) am Traxter 2017 und an Vorgängermodellen.
- Beinhaltet Brandschutzrückwand für Schnorchelkit und Montageteile.
- Serienmäßig bei Traxter Modellen ab 2018.

Geschlossenes Luftfiltergehäuse

(Nicht abgebildet)

Traxter, Traxter MAX bis 2017

707801033

- Erforderlich für die Installation des Schnorchelkits (715003727) am Traxter und Traxter MAX 2017 und an Vorgängermodellen.
- Serienmäßig bei Traxter Modellen ab 2018.

Schnorchel-Vorfilter

Traxter, Traxter MAX (außer Traxter PRO)

715005597



- Vorfilter speziell für Schnorchel.
- Mehr Schutz für Ihren Motor bei rauen Geländebedingungen.
- Trägt dazu bei, den Luftfilter sauberer zu halten.
- Der Filter stoppt Partikel, die größer als 0,13 mm sind.
- Erforderlich für den Erhalt der Fahrzeuggarantie, wenn für den Wintereinsatz Raupen montiert werden.
- Für die Modelle Traxter und Traxter HD10 ab 2020: CVT-Einlass des Schnorchelkits durch CVT-Umrüstsatz 715008651 oder 703501211 ersetzen.

Lufteinlass-Vorfilter

Traxter (außer X mr-Modelle), Traxter MAX

715003483



- Mehr Schutz für Ihren Motor bei rauen Geländebedingungen.
- Trägt dazu bei, den Luftfilter sauberer zu halten.
- Der Filter stoppt Partikel, die größer als 0,19 mm sind.
- Einfache Montage ohne Werkzeug.
- Erforderlich für die Aufrechterhaltung der Fahrzeuggarantie, wenn die Raupen angebracht sind.
- Erforderlich für die Installation der Apache und Backcountry Raupensysteme.
- Nicht kombinierbar mit Schnorchelkit.

Schaumstoff-Luftfilter von Twin AIR†

Traxter, Traxter MAX

715003630



- Die beste Wahl für die rauesten Bedingungen.
- Mehrstufiger Ölfilterschaumstoff für überragende Staubrückhaltefähigkeit mit hohem Luftstrom.
- Wasch- und wiederverwendbar.

NEU Umrüstsatz hochgesetzter CVT-Lufteinlass

Traxter, Traxter MAX (ohne Schnorchelkit)

703501210

Traxter, Traxter MAX (X mr-Modelle oder Modelle mit Schnorchelkit)

703501211**



- Der Umrüstsatz hochgesetzter CVT-Lufteinlass ist für die 2020er bis 2022er und einige 2023er Modelle Traxter und Traxter HD10 mit Raupenantrieb bei Einsatz im Schnee ZWINGEND ERFORDERLICH und wird für andere Modelle dringend empfohlen.
- Dieser Satz ist separat erhältlich.

**Bei manchen Modellen des MJ23 ab Werk vorhanden – Fahrzeug überprüfen, um dies zu bestätigen.*

Für alle Modelle Traxter und Traxter HD10 ab MJ20, die mit einem Schnorchel ausgestattet sind, zwingend erforderlich.

***Bei der Installation wird der CVT-Lufteinlass vorübergehend an die werkseitige Standardposition verlegt.*

APACHE RAUPENSYSTEME

Winterraupen

Beschränkte Garantie*

Apache Backcountry LT Raupensystem

Traxter, Traxter MAX (außer 6x6)

715005891



- Die Raupen bieten auf dem Markt die beste Leistung auf Schnee, mit unübertroffenem Auftrieb und Traktion auf der Schneeoberfläche.
- Große Aufstandsfläche, 37 % größer als die des Apache 360 LT.
- Die beeindruckende zusätzliche Bodenfreiheit von 18 cm hilft, das Fahrzeug auf dem Schnee zu halten.
- Leichtes, durch Motorschlitten inspiriertes Schienenendesign.
- Aggressives Raupenprofil mit 5 cm Stollenhöhe für maximale Traktion auf Schnee.
- Apache Backcountry LT Montagesatz, Raupen-DPS-Modul und Motor-Vorfilter sind erforderlich und separat erhältlich.
- Der Umrüstsatz hochgesetzter CVT-Lufteinlass ist für die 2020er bis 2022er und einige 2023er Modelle Traxter und Traxter HD10 mit Raupenantrieb ZWINGEND ERFORDERLICH und wird für andere Modelle dringend empfohlen. Dieser Satz ist separat erhältlich.
- Nur für den Einsatz im Winter.
- Die Installation von Raupen hat Auswirkungen auf die Fahrzeugbreite und -länge.
- Sorgen Sie mit zusätzlichen Zwischenrädern, Gleitern mit Vespel-Einsätzen und Schienen-Eiskratzern für das Feintuning Ihres Raupensystems.

**Bei manchen Modellen des MJ23 ab Werk vorhanden – Fahrzeug überprüfen, um dies zu bestätigen.*

Für alle Modelle Traxter & Traxter HD10 ab MJ20, die mit einem Schnorchel ausgestattet sind, zwingend vorgeschrieben.

Die Installation einiger der gezeigten Zubehörartikel kann die Konformität des Fahrzeugs mit bestimmten Vorschriften beeinträchtigen. Nähere Informationen erhalten Sie bei Ihrem Händler vor Ort.

Apache Backcountry LT Montagesatz

(Nicht abgebildet)

Eignung, Kompatibilität und Voraussetzungen sind der Tabelle zu entnehmen.

715005888

715005493

715006196

- Erforderlich für die Montage des Apache Backcountry LT Raupensystems.
- DPS-Modul und Motor-Vorfilter sind erforderlich und separat erhältlich.
- Der Umrüstsatz hochgesetzter CVT-Lufteinlass ist für die 2020er bis 2022er und einige 2023er Modelle Traxter und Traxter HD10 mit Raupenantrieb ZWINGEND ERFORDERLICH und wird für andere Modelle dringend empfohlen. Dieser Satz ist separat erhältlich.

**Bei manchen Modellen des MJ23 ab Werk vorhanden – Fahrzeug überprüfen, um dies zu bestätigen.*

Für alle Modelle Traxter & Traxter HD10 ab MJ20, die mit einem Schnorchel ausgestattet sind, zwingend vorgeschrieben.

Die Installation einiger der gezeigten Zubehörartikel kann die Konformität des Fahrzeugs mit bestimmten Vorschriften beeinträchtigen. Nähere Informationen erhalten Sie bei Ihrem Händler vor Ort.

Schienen-Eiskratzer

Apache Backcountry und Backcountry LT Raupensysteme

860201728



- Sorgt für zusätzliche Schmierung bei harten und eisigen Bedingungen und verlängert die Lebensdauer der Gleitschienen.
- Schienenmontiert, klein, leicht.
- Design nutzt das Spulenkonzept, um Rückwärtsfahren ohne Schäden zu ermöglichen.
- Bei Nichtgebrauch einfach zu verstauen.

Extra-Radsatz

Apache Backcountry LT Rollensatz

715006293



- Zusätzlicher Rollensatz für Backcountry LT Hinterraupen.
- Verringert den Lauf- und Rollwiderstand auf hartem Schnee oder beim Transport schwererer Lasten.
- Kann die Lebensdauer der Gleitschienen beim Einsatz auf hartem Schnee verlängern.
- Enthält pro Satz zwei Rollen, eine Querwelle und entsprechendes Montagematerial, für die Nachrüstung einer Raupenecke.
- Es können bis zu zwei Sätze pro Hinterraupe installiert werden.

*Die beschränkte Garantie unterliegt den Ausschlüssen und Haftungsbeschränkungen sowie allen sonstigen Bedingungen und Konditionen der standardmäßigen beschränkten Garantie von BRP.

Kompatibilitätsleitfaden für Apache Backcountry LT Raupen

Modelljahr / Modell	Länge	Raupe	Raupen-Montagesatz	Raupen-DPS-Modul	CVT-Vorfilter	Motor-Vorfilter	
Bis 2019 Traxter Basismodell, DPS, XT, XT Cab 2017 und Jagd-Edition, XT-P	62"	715005891	715005888	715007338	703501210 (ohne Schnorchelkit) 703501211 (mit Schnorchelkit)	715005597 (mit Schnorchelkit) 715003483 (ohne Schnorchelkit)	
Bis 2019 Traxter XT Cab 2018-2019, Lone Star Edition & X mr	67"		715006196				
Ab 2020 Traxter Base, DPS (HD5, HD7, HD8, HD9), DPS (HD10 T-cat 2020), XT (HD8, HD9), PRO T-cat 2020 (HD8, HD10), XU (HD7 T-cat)	62"		715005888				
Ab 2020 Traxter DPS (HD10), XT (HD10), XT-P, PRO DPS, PRO XU, XU (HD10 T-cat) ab 2021, XU (HD9 T-cat)	64"		715005493				
2020 bis 2022 Traxter XT Cab, XT Cab Limited, Jagd-Edition, Lone Star Edition, X mr, PRO Limited, PRO Lone Star	67"		715006196				
Ab 2023 Traxter XT Cab, XT Cab Limited, Jagd-Edition, Lone Star Edition, X mr, PRO Limited, PRO Lone Star	67"		715005493				
2024 Traxter HD7	62"		715005888				715006266

Ganzjahresraupen

Beschränkte Garantie*

Apache 360 LT Raupensystem

Traxter, Traxter MAX (außer 6x6)

715005103



- Für schwere Lasten ausgelegte Multifunktionsraupen, die für die meisten Can-Am Geländefahrzeuge geeignet sind.
- Die zusätzliche Einstellung der Aufstandsfläche ermöglicht bessere Leistung in rauem Gelände.
- Aufstandsfläche ist 7 bis 9 % größer als diejenige des Raupensystems Apache 360.
- Durchschnittliche Bodenfreiheit von 41 cm. Stollenhöhe vorne 2,5 cm, hinten 3,2 cm.
- EG-konform.
- Apache 360 LT Montagesatz, Raupen-DPS-Modul und Motor-Vorfilterset sind erforderlich und separat erhältlich.

- Der Umrüstsatz hochgesetzter CVT-Lufteinlass ist für die 2020er bis 2022er und einige 2023er* Modelle Traxter und Traxter HD10 mit Raupenantrieb bei Einsatz im Schnee ZWINGEND ERFORDERLICH und wird für andere Modelle dringend empfohlen. Dieser Satz ist separat erhältlich.

**Bei manchen Modellen des M123 ab Werk vorhanden – Fahrzeug überprüfen, um dies zu bestätigen.*

Für alle Modelle Traxter & Traxter HD10 ab M120, die mit einem Schnorchel ausgestattet sind, zwingend vorgeschrieben.

Die Installation einiger der gezeigten Zubehörartikel kann die Konformität des Fahrzeugs mit bestimmten Vorschriften beeinträchtigen. Nähere Informationen erhalten Sie bei Ihrem Händler vor Ort.

Apache 360 LT Montagesatz

(Nicht abgebildet)

Eignung, Kompatibilität und Voraussetzungen sind der Tabelle zu entnehmen.

715004832

715004831

715005492

- Erforderlich für die Montage des Apache 360 LT Raupensystems.
- DPS-Modul und Motor-Vorfilter nicht enthalten.
- Der Umrüstsatz hochgesetzter CVT-Lufteinlass ist für die 2020er bis 2022er und einige 2023er* Modelle Traxter und Traxter HD10 mit Raupenantrieb bei Einsatz im Schnee ZWINGEND ERFORDERLICH und wird für andere Modelle dringend empfohlen.

- Dieser Satz ist separat erhältlich

**Bei manchen Modellen des M123 ab Werk vorhanden – Fahrzeug überprüfen, um dies zu bestätigen.*

Für alle Modelle Traxter & Traxter HD10 ab M120, die mit einem Schnorchel ausgestattet sind, zwingend vorgeschrieben.

Die Installation einiger der gezeigten Zubehörartikel kann die Konformität des Fahrzeugs mit bestimmten Vorschriften beeinträchtigen. Nähere Informationen erhalten Sie bei Ihrem Händler vor Ort.

Raupen-DPS-Modul

(Nicht abgebildet)

715007338

- Ein innovatives DPS-Modul, das genaue Geschwindigkeitsmessung und optimierte Lenkunterstützung gewährleistet, was für perfekte Raupenkontrolle und müheloses Fahren sorgt.
- Erforderlich für die Installation der Apache und Backcountry Raupensysteme.

Die Installation einiger der gezeigten Zubehörartikel kann die Konformität des Fahrzeugs mit bestimmten Vorschriften beeinträchtigen. Nähere Informationen erhalten Sie bei Ihrem Händler vor Ort.

*Die beschränkte Garantie unterliegt den Ausschlüssen und Haftungsbeschränkungen sowie allen sonstigen Bedingungen und Konditionen der standardmäßigen beschränkten Garantie von BRP.

Kompatibilitätsleitfaden für Apache 360 LT Raupen

Modelljahr / Modell		Länge	Raupe	Raupen-Montagesatz	Raupen-DPS-Modul	CVT-Vorfilter	Motor-Vorfilter	
Bis 2019	Traxter Basismodell, DPS, XT, XT Cab 2017 und Jagd-Edition, XT-P	62"	715005103	715004831	715007338	703501210 (ohne Schnorchelkit) 703501211 (mit Schnorchelkit)	715005597 (mit Schnorchelkit) 715003483 (ohne Schnorchelkit)	
Bis 2019	Traxter XT Cab 2018-2019, Lone Star Edition & X mr	64"		715004832				
Ab 2020	Traxter Base, DPS (HD5, HD7, HD8, HD9), DPS (HD10 T-cat 2020), XT (HD8, HD9), PRO T-cat 2020 (HD8, HD10), XU (HD7 T-cat)	62"		715004831				
Ab 2020	Traxter DPS (HD10), XT (HD10), XT-P, PRO DPS, PRO XU, XU (HD10 T-cat) ab 2021, XU (HD9 T-cat)	64"		715005492				
2020 bis 2022	Traxter XT Cab, XT Cab Limited, Jagd-Edition, Lone Star Edition, X mr, PRO Limited, PRO Lone Star	67"		715004832				
Ab 2023	Traxter XT Cab, XT Cab Limited, Jagd-Edition, Lone Star Edition, X mr, PRO Limited, PRO Lone Star	67"		715005492				
2024	Traxter HD7	62"		715004831				715006266

PROMOUNT RÄUMSCHILDE

Can-Am ProMount Flex2 Räumchildset

Can-Am ProMount Flex2 Räumchildset, 183 cm

Traxter, Traxter MAX

715008170



- Diese Sets enthalten:
 - Can-Am ProMount Flex2 Räumchild
 - Schubrahmen mit Schnellmontagesystem
 - Montageplatte

Can-Am ProMount Flex2 Räumchilde

Can-Am ProMount Flex2 Räumchild, 168 cm

Geeignet für ProMount Schubrahmen

715006265



- Räumchild gefertigt aus PE-UHMW, einem flexiblen und stoßabsorbierenden Material, das eine Beschädigung Ihres Räumchilds verhindert, wenn versehentlich an Hindernisse angestoßen wird.
- Austauschbare Verschleißleiste.
- Ein großer Zapfen gestattet das leichte Drehen des Schildes und verhindert die Ansammlung von Schnee am Drehpunkt.
- Die Schildkonzeption sorgt für bestmögliches Abgleiten von Schnee in jedem Winkel.
- Räumbreite von 152 cm, wenn das Räumchild ganz schräg gestellt ist.
- Schildhöhe von 43 cm.
- Geeignet für alle Can-Am ProMount Räumchildzubehörartikel, um die Einsatzflexibilität des Räumchildes weiter zu erhöhen.

Can-Am ProMount Flex2 Räumchild, 183 cm

Geeignet für ProMount Schubrahmen

715004485



- Räumchild gefertigt aus PE-UHMW, einem flexiblen und stoßabsorbierenden Material, das eine Beschädigung Ihres Räumchilds verhindert, wenn versehentlich an Hindernisse angestoßen wird.
- Austauschbare Verschleißleiste.
- Ein großer Zapfen gestattet das leichte Drehen des Schildes und verhindert die Ansammlung von Schnee am Drehpunkt.
- Die Schildkonzeption sorgt für bestmögliches Abgleiten von Schnee in jedem Winkel.
- Räumbreite von 168 cm, wenn das Räumchild ganz schräg gestellt ist.
- Schildhöhe von 43 cm.
- Geeignet für alle Can-Am ProMount Räumchildzubehörartikel, um die Einsatzflexibilität des Räumchildes weiter zu erhöhen.

Can-Am ProMount Stahl-Räumchildset

Can-Am ProMount Stahl-Räumchildset, 183 cm

Traxter, Traxter MAX

■ 715008172 · Schwarz
■ 715008171 · Gelb



- Diese Sets enthalten:
 - Can-Am ProMount Stahl-Räumchild
 - Schubrahmen mit Schnellmontagesystem
 - Montageplatte

Can-Am ProMount Stahl-Räumchilde

Can-Am ProMount Stahl-Räumchild, 168 cm

Geeignet für ProMount Schubrahmen

■ 715006337 · Schwarz
■ 715006338 · Gelb



- Räumchild aus 2,65 mm dickem Stahl.
- Austauschbare Verschleißleiste.
- Ein großer Zapfen gestattet das leichte Drehen des Schildes und verhindert die Ansammlung von Schnee am Drehpunkt.
- Die Schildkonzeption sorgt für bestmögliches Abgleiten von Schnee in jedem Winkel.
- Räumbreite von 152 cm, wenn das Räumchild ganz schräg gestellt ist.
- Schildhöhe von 43 cm.
- Geeignet für alle Can-Am ProMount Räumchildzubehörartikel, um die Einsatzflexibilität des Räumchildes weiter zu erhöhen.
- Nicht kombinierbar mit dem S3 Dreieckslenker mit hoher Bodenfreiheit vorn.

Can-Am ProMount Stahl-Räumchild, 183 cm

Geeignet für ProMount Schubrahmen

■ 715004474 · Schwarz
■ 715006021 · Gelb



- Räumchild aus 2,65 mm dickem Stahl.
- Austauschbare Verschleißleiste.
- Ein großer Zapfen gestattet das leichte Drehen des Schildes und verhindert die Ansammlung von Schnee am Drehpunkt.
- Die Schildkonzeption sorgt für bestmögliches Abgleiten von Schnee in jedem Winkel.
- Räumbreite von 168 cm, wenn das Räumchild ganz schräg gestellt ist.
- Schildhöhe von 43 cm.
- Geeignet für alle Can-Am ProMount Räumchildzubehörartikel, um die Einsatzflexibilität des Räumchildes weiter zu erhöhen.
- Nicht kombinierbar mit dem S3 Dreieckslenker mit hoher Bodenfreiheit vorn.

ProMount Räumschildsets – Referenztabelle

	66" Stahl, Schwarz	66" Stahl, Gelb	66" Flex2	72" Stahl, Schwarz	72" Stahl, Gelb	72" Flex2
Räumschildset	–	–	–	715008172	715008171	715008170
Schild	715006337	715006338	715006265	715004474	715006021	715004485
Schubrahmen	715008116	715008116	715008116	715008116	715008116	715008116
Montageplatte	715007745	715007745	715007745	715007745	715007745	715007745

Abgeschrägte Can-Am ProMount Räumschilder

Can-Am ProMount Einseitiges Räumschild, 168 cm

Geeignet für ProMount Schubrahmen

715007263



- Erleichtern Sie sich die Arbeit mit dem richtigen Werkzeug, räumen Sie lange Strecken und erleichtern Sie sich die Arbeit, indem Sie den Schnee weiter werfen.
- Die verbreiterte Schildseite ist 67 cm hoch und fällt zur flachen Seite bis auf 41 cm ab.

- Das Schild für den professionellen Gebrauch ist so konzipiert, dass es den Schnee höher wirft als ein herkömmliches Schild.
- Eine Gummilippe (715007299), die den Schnee vom Fahrer fernhält, wird als Zubehör angeboten (separat erhältlich).
- Mit Can-Am Logo.

Professionelles Can-Am ProMount 183 cm-Räumschild aus Stahl

Geeignet für ProMount Schubrahmen

715007264



- Erleichtern Sie sich die Arbeit mit dem richtigen Werkzeug, räumen Sie lange Strecken und erleichtern Sie sich die Arbeit, indem Sie den Schnee weiter werfen.
- Die verbreiterte Schildseite ist 67 cm hoch und fällt zur flachen Seite bis auf 41 cm ab.

- Das Schild für den professionellen Gebrauch ist so konzipiert, dass es den Schnee höher wirft als ein herkömmliches Schild.
- Eine Gummilippe, die den Schnee vom Fahrer fernhält, wird als Zubehör angeboten (separat erhältlich).
- Mit Can-Am Logo.

Can-Am ProMount Räumschildzubehör

Can-Am ProMount Seitenmarkierungen

Traxter, Traxter MAX

715004206



- Damit Sie bei der Arbeit die Kanten des Räumschildes erkennen.
- Höhe: 60 cm.
- Set enthält 2 Stück.
- Kombinierbar mit Can-Am ProMount Stahl- und Flex2-Räumschilden mit oder ohne Schildverlängerungen (ausgenommen die Can-Am ProMount Stahl-Räumschilder, 137 cm).

Can-Am ProMount Kunststoff-Verschleißleiste, 168 cm

Traxter, Traxter MAX

715004482

Can-Am ProMount Kunststoff-Verschleißleiste, 183 cm

Traxter, Traxter MAX

715004483



- Trägt dazu bei, Kratzer auf glatten Auffahrten und empfindlichen Flächen zu verhindern.

Can-Am ProMount Seitenstopper

Traxter, Traxter MAX

715006258



- Hilft, den Schnee innerhalb der Schildbreite zu halten.
- Abmessungen: 43,2 cm x 33 cm.
- Set enthält 2 Stück.
- Kombinierbar mit Can-Am ProMount Stahl- und Flex2-Räumschilden mit oder ohne Schildverlängerungen (ausgenommen die Can-Am ProMount Stahl-Räumschilder, 137 cm).

Can-Am ProMount Schildverlängerungen

Traxter, Traxter MAX

■ 715004205 · Schwarz
■ 715005319 · Gelb



- Verlängerung um 8 cm an jeder Seite.
- Kombinierbar mit Can-Am ProMount Räumschilden (ausgenommen Can-Am ProMount Stahl-Räumschild, 137 cm).
- Es kann eine längere Verschleißleiste angebracht werden, um den durch die Schildverlängerungen gewonnenen Längenzuwachs abzudecken.
- Kombinierbar mit Can-Am ProMount Stahl- und Flex2-Räumschilden (ausgenommen die Can-Am ProMount Stahl-Räumschild, 137 cm).

Räumschild „Back Drag“

(Nicht abgebildet)

ProMount Räumschilder (ab 152 cm)

715007794

- Schwenkkratzer aus ¼" dickem Stahl.
- Wird angehoben, wenn sich das Fahrzeug vorwärts bewegt, um den Räumvorgang nicht zu beeinträchtigen.
- Erhöhte Kapazität beim Abziehen von Schnee.
- Aggressiveres Schneeräumen im Rückwärtsmodus.
- Hebt den Abstreifer vom Boden ab, so dass gleichmäßig geräumt wird.
- Verstellbare Länge für Verwendung mit Räumschilden mit 152, 168 und 183 cm.
- Kombinierbar mit ProMount Räumschilden (Flex und Stahl).

Can-Am ProMount Schubrahmen mit Schnellmontagesystem

Traxter, Traxter MAX

715008116



- Stabile Stahlrohrkonstruktion hält auch härtesten Einsatzbedingungen stand.
- Der Träger mit mittiger Aufhängung sorgt für ultimative Schubkraft und Traktion.
- Ausgelegt für maximales Anheben des Räumschildes.
- Verfügt über ein selbst ausrichtendes Schnellmontagesystem, ein einfaches Fußhebel-Lösepedal und einen ergonomischen Handgriff für die Schildwinkelverstellung.
- Räumschild-Begrenzungsschalter empfohlen, um die Lebensdauer des Windenseils zu verlängern.
- Für die Anbringung ist die Can-Am ProMount Montageplatte erforderlich.
- Schild nach links oder rechts schwenkbar, in fünf Stellungen.
- Ein großer Zapfen gestattet das leichte Drehen des Schildes und verhindert die Ansammlung von Schmutz und Schnee am Drehpunkt.

Can-Am ProMount Schubrahmenverlängerung

Traxter, Traxter MAX

715006257

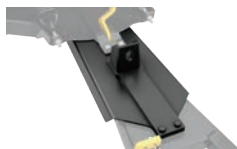

- Schubrahmenverlängerung um 30 cm erforderlich, wenn das Räumschild an Apache Raupensystemen montiert wird.

Can-Am ProMount Montageplatte

Traxter, Traxter MAX (bis 2021)

715007743



- Erforderlich für die Anbringung des Can-Am ProMount Schubrahmens mit Schnellmontagesystem.
- Passgenaue Montageplatte, die das ganze Jahr über montiert bleiben kann, ohne die Bodenfreiheit zu beeinträchtigen.
- Inklusive Räumschild-Rollenseilführung.
- Nicht kombinierbar mit S3 Dreieckslenker mit hoher Bodenfreiheit vorne (715003784).

Can-Am ProMount Montageplatte

Traxter, Traxter MAX (ab 2022)

715007745



- Erforderlich für die Anbringung des Can-Am ProMount Schubrahmens mit Schnellmontagesystem.
- Passgenaue Montageplatte, die das ganze Jahr über montiert bleiben kann, ohne die Bodenfreiheit zu beeinträchtigen.
- Inklusive Räumschild-Rollenseilführung.
- Nicht kombinierbar mit S3 Dreieckslenker mit hoher Bodenfreiheit vorne (715003784).

Can-Am ProMount Räumschild-Kippsystem

Traxter, Traxter MAX

715009241



- Verwandelt Ihr Räumschildsystem in ein leicht vom Fahrersitz aus zu steuerndes System.
- Ermöglicht durch den zum Lieferumfang gehörenden Joystick die direkte Steuerung der Räumschildbewegung nach oben/unten und links/rechts.
- Sämtliche Bewegungen des Räumschildes lassen sich mit einer Hand ausführen, sodass Sie sich voll auf Ihre Räumarbeit konzentrieren können.
- Kombinierbar mit dem SxS ProMount Schubrahmen und Schild.
- Nicht mit dem Apache Backcountry LT Raupensystem kombinierbar.
- Für die Anbringung mit dem Rancher-Rammschutz vorne ist die Schubrahmenverlängerung (715006257) erforderlich.
- Seilwinde und Räumschild separat erhältlich.

ProMount Räumschild-Begrenzungsschalter

(Nicht abgebildet)

Traxter, Traxter MAX

715006259

- Zur Begrenzung der Seilspannung, wenn Ihr Räumschildsystem zu stark angehoben wird.
- Verhindert Schäden an Seilwinde, Räumschild-Schubrahmen und Fahrzeug.
- Der Sensor wurde für eine optimale Hubhöhe verlegt.

Räumschild-Rollenseilführung

Traxter, Traxter MAX

715001223



- Zylindrische Rollenseilführung
- Unterrolle mit vergrößertem Durchmesser verringert den Verschleiß des Drahtseils beim Räumensatz.
- Kann mit allen ProMount Räumschilden verwendet werden.

Hochleistungsräumschild-System

Hochleistungsräumschild-Komplettsätze, 183 cm

Traxter, Traxter MAX

715003416



- Komplettes Räumschildsystem mit manueller Anhebe- und Kippfunktion.
- Besonders robustes Räumschild aus 2,65 mm dickem Stahl mit einer Breite von 183 cm, mit integrierter Verstärkung und besonders stabiler Rohrkonstruktion, um auch anspruchsvollsten Aufgaben gewachsen zu sein.
- Zum Anheben und Absenken ist eine Seilwinde erforderlich.
- Praktisches Schnelllösesystem für schnelles und einfaches Anbringen und Abnehmen.
- Frontmontage ermöglicht eine Hubdistanz von mindestens 28 cm.

Dieses Set enthält:

- 183 cm Hochleistungsräumschild.
- Hochleistungsräumschild-Schubrahmen.
- Hochleistungsräumschild-Montagesatz.

Hydraulischer Schwenksatz für Hochleistungsräumschild

Traxter, Traxter MAX (bis 2019)

715002840

Traxter, Traxter MAX (ab 2020)

715006038



- Ermöglicht die direkte Steuerung der Räumschildbewegung nach oben/unten und links/rechts.
- Durch dieses neue vormontierte Komplettsystem können Sie direkt vom Fahrersitz aus Ihr Hochleistungsräumschild schnell und einfach steuern.
- Sämtliche Bewegungen des Räumschildes lassen sich dank Joystick mit einer Hand ausführen, sodass Sie sich voll auf Ihre Räumarbeit konzentrieren können.
- Mit diesem professionellen Satz schicken Sie den Schnee den ganzen Winter über zuverlässig genau dorthin, wo Sie ihn haben wollen.
- Seilwinde und Räumschild separat erhältlich.

Verlängerung für Hochleistungsräumschild-Schubrahmen

(Nicht abgebildet)

Hochleistungsräumschild

715001221

- Verlängerung für Hochleistungsräumschild zur Verwendung mit dem Apache 360 LT-Raupensystem.
- Komplet mit Räumschild-Magnetschalter und Räumschild-Scheibe.
- Erfordert für die Anbringung den Rammschutz vorne oder die Zubehör-Befestigungsstange vorne.

Räumschildverlängerungen

Hochleistungsräumschild

715001217



- Seitliche Verlängerungen zur beidseitigen Verbreiterung Ihres Räumschildes um 15 cm.
- Enthält Gummilippen für Verlängerungsteile.
- Set enthält 2 Stück.

Seitenmarkierungen für Räumschild

(Nicht abgebildet)

Hochleistungsräumschild

715001216

- Damit lässt sich die Breite des Räumschildes leichter einschätzen.
- Ermöglicht ein enges Arbeiten um Objekte.

Seitenstopper für Räumschild

(Nicht abgebildet)

Hochleistungsräumschild

715001218

- Hält den Schnee innerhalb der Schildbreite.
- Ermöglicht es, einen saubereren Durchgang zu räumen.
- Einzeln erhältlich.

Gummilippe für Räumschild <i>(Nicht abgebildet)</i>	Hochleistungsräumschild	715001219
<ul style="list-style-type: none"> • Hält den Schnee vom Fahrer fern und sorgt dafür, dass der Schnee vor dem Räumschild rollt. 		
Räumschild-Scheibe <i>(Nicht abgebildet)</i>	Hochleistungsräumschild	715002042
<ul style="list-style-type: none"> • Zur Verwendung mit dem Hochleistungsräumschild. • Unterstützt die Seilwindeneffizienz. • Erfordert XT-Rammschutz vorne. 		
Räumschild-Magnetschalter <i>(Nicht abgebildet)</i>	Hochleistungsräumschild	715001995
<ul style="list-style-type: none"> • Magnetschalter, der die Seilwinde stoppt, um Seil-, Seilwinden- und Rahmenbeschädigung zu verhindern. • Zur Verwendung mit dem Hochleistungsräumschild. 		

ABDECKUNGEN UND EXTRAS

Abdeckung für Anhängertransport	Traxter, Traxter 6x6, Traxter PRO	715004453
	Traxter MAX	715004454
	<ul style="list-style-type: none"> • Hochbelastbares Segeltuch aus UV-beständigem, düsengefärbtem Polyester. • Weiches Innenfutter schützt Windabweiser und farbige Verkleidungen vor Abrieb. • Alle stark beanspruchten Bereiche sind mit einer doppelten Segeltuchlage verstärkt. 	
	<ul style="list-style-type: none"> • Die witterungsbeständige Abdeckung für Anhängertransport schützt Ihr Fahrzeug während der Lagerung oder des Transports. • Öffnung für Tankverschluss. • Schnelle und einfache Montage. • Perfekte Passgenauigkeit für Ihr Fahrzeug mit oder ohne Can-Am Zubehör. • Nicht kombinierbar mit Adventure Dachgepäckträger (715003870). 	

Ausziehbare Bolt-On⁺ Zugrutschen-Spanngurte	295101072
	<ul style="list-style-type: none"> • Perfekt für den Transport Ihres Powersport-Fahrzeugs oder die Ladungssicherung. • Einfache Montage: auf jeder ebenen Fläche anschraubbar (z. B. Lkw-Ladefläche oder Rahmen). • Spanngurt (2,5 cm x 1,8 m) mit hoch beanspruchbaren Nähten, die eine Zurrkraft von 226 kg und eine Reißfestigkeit von 680 kg ergeben.
	<ul style="list-style-type: none"> • Mit dem praktischen, einziehbaren Druckknopf kann der Gurt automatisch gelöst, aufgerollt und verstaut werden, während der Ratschenmechanismus den Gurt fest anzieht, um Ihr Fahrzeug oder Ihre Ladung zu sichern. • Der Gummi-Ratschengriff sorgt für guten Griff, und der Haken ist mit Vinyl ummantelt, um die Oberfläche, an der er eingehakt wird, zu schützen. • Set enthält 2 Stück.

Spanngurte in Ratschenausführung	715008309 · Schwarz/Grau
	<ul style="list-style-type: none"> • Maximale Nutzlast von 181 kg. • Gurt (2,5 cm x 3 m) mit Sea-Doo, Ski-Doo und Can-Am Logos. • Luxus-Ratsche mit Gummigriff. • Ummantelte S-Haken. • Satz enthält 2 Stück.

Schwerlast-Spanngurt in Ratschenausführung	715008308
	<ul style="list-style-type: none"> • Maximale Nutzlast von 454 kg. • 38 mm x 1,8 m Gurt mit BRP Marken. • Luxus-Ratsche mit Gummigriff. • Schwarz beschichtete Clip-Haken. • Inklusive 300 mm Gurtband. • Packung mit 2 Stück.



CAN-AM MAVERICK

CAN-AM MAVERICK

ZUBEHÖR

Dächer	55
Weiche geschlossene Kabine	56
Windabweiser & Windschutz	56
Spiegel	58
Türen	59
Sitzzubehör	60
Unterbodenschutz aus PE-HMW	61
Rammschutz & Karosserieschutz	62
LinQ: Gepäck problemlos anbringen und abnehmen	65
Gepäckträger & Aufbewahrung	69
Leuchten	71
Audio- und Kommunikationssysteme	75
Elektrisches & elektronisches Zubehör	76
Seilwinden & Anhängervorrichtungen	78
Leistung	80
Apache Raupensysteme	83
ProMount Räumschilder	85
Abdeckung & Anhängertransport	88





MAVERICK ZUBEHÖR

MIT EINEM PAKET KÖNNEN SIE LOSLEGEN. IHRE MAVERICK PAKETE.

SCHRITT 1: WÄHLEN SIE IHR ESSENTIAL-PAKET

		Maverick	Maverick MAX
EINSTEIGER	Sportdach	715005521	715003750
	Halber Windabweiser, getönt	715004291	715004291
	Windschott hinten	715006701	715006701
	Rallye-Seitenspiegel	715005262	715005262
	Vordere Türelemente unten	715002903	715002903
	Hintere Türelemente unten	Entf.	715003751
ERWEITERT	Halter für elektronische Geräte	715002874	715002874
	Schulter-Verstautasche	715004277	715004277
	LinQ 30 I-Kühlbox	715004778	715004778
SPITZE	Rückspiegel und Kameradisplay	715009410	715009410
	Pre-Runner Rammschutz vorne	715002878	715002878
	Kotflügelverbreiterungen	715002973	715002973
	LinQ Werkzeugsatz	715006829	715006829
	Adventure Dachgepäckträger	715006225	715003868

SCHRITT 2: WÄHLEN SIE IHR ZUSATZPAKET

		Maverick	Maverick MAX
AUDIO	CAN-AM AUDIO-DACH	715007130	715006709
	Can-Am Flip-Kit für Audio-Dach	715007131	715007131
	Can-Am Subwoofer	715004956	715004956
	Can-Am Verstärkerkit	715007227	715007227
LIGHT	Leuchentraverse	715003529	715003529
	Leuchten-Stromkabel	715007117	715007117
	Baja Designs102 cm-LED-Leuchtenleiste OnX6 Arc	710006818	710006818
	Lauflicht	715009887	715009887
FAHRER	4-Punktgurt (Fahrer)	715005021	715005021
	4-Punktgurt (Beifahrer)	715005022	715005022
	Lonestar Racing Feuerlöscherhalterung	715007320	715007320
STAU-RAUM FÜR DIE KABINE	Überkopf-Verstautasche	715004275	715004275
	Tür-Verstautaschen oben	715004276	715004276
	Verstautaschen für Türelemente unten	715004355	715004355
	Verstautasche vorne	Entf.	715004888

DÄCHER

Sportdach

Maverick
Maverick MAX

715005521
715003750



- Aus schlagfestem, spritzgegossenem Polypropylen.
- Ausgezeichneter Schutz vor den Elementen.
- Sorgt für ausgezeichnete Sicht bei Bergabfahrt.
- Kombinierbar mit einem Windabweiser.
- Serienmäßig beim X rs Modell.
- Einfaches, werkzeugloses Anbringen und Abnehmen mit Vierteldrehverschlüssen und Klettverschlüssen.

ProVent Dachmodulkit

Maverick, Maverick MAX

715005279



- Sorgt für frische Luft im Kabinenbereich.
- Optimale Leistung bei vollständig geschlossener Kabine.
- 4 Lüftungsöffnungen ermöglichen eine stufenlose Einstellung des Luftstroms für Fahrer und Beifahrer.
- Filter und Vorfilter zur Begrenzung des Eindringens von Staub.
- Einfache Reinigung von Filter und des Vorfilter.
- Zum Patent angemeldetes Wassermanagementsystem, das Wasser aus der Kabine fernhält und gleichzeitig den Luftstrom aufrechterhält.
- Äußerer Stopfen verschließt den Lufteinlass im Winter oder bei schlechtem Wetter vollständig.
- Für das Sportdach ist das ProVent Dachmodul-Adapterkit erforderlich.
- Nicht kombinierbar mit dachmontierten LED-Leisten, Dachgepäckträgern (715006225/715003868) oder Dachhimmeln, Lonestar Dach und Bimini-Verdeck.

ProVent Dachmodul-Adapterkit für Sportdach

(Nicht abgebildet)

Maverick
Maverick MAX

715006199
715006371

- Adapter für die Anbringung des ProVent Dachmodulkits auf dem Maverick X3.
- Inklusive Dachadapter und Montagezubehör.
- Erfordert das ProVent Dachmodulkit (715005279).

Aluminiumdach

Maverick

■ 715004224 · Schwarz
■ 715002900 · Silber



- Geformtes Aluminiumdach mit einer Dicke von 2,3 mm.
- Widerstandsfähig und leicht.
- Sportliche Optik.
- Kombinierbar mit einem Windabweiser.
- Einfache Montage ohne Werkzeug.

Bimini[†] Dach mit Sonnenblende

Maverick
Maverick MAX

715002901
715003749



- Hochbelastbares Segeltuch aus UV-beständigem, düsengefärbtem Polyester.
- Das innovative Verdeck verfügt über eine starre Sonnenblende, an der sich das aufgerollte Verdeck verstauen lässt.
- Einfaches, werkzeugloses Anbringen und Abnehmen mit Vierteldrehverschlüssen und Klettverschlüssen.

Getönte Sonnenblende

Maverick, Maverick MAX

715007098



- Getönte Ausführung aus Polycarbonat.
- Zusätzlicher Sonnenschutz für Fahrer und Beifahrer.
- Nicht kombinierbar mit Aluminiumdach und ganzen Windabweisern.

Lonestar Racing Aluminiumdach

Maverick nach dem 1. Januar 2017 gefertigt
Maverick MAX

■ 715005507 · Schwarz
■ 715005515 · Schwarz



- 2,1 mm dickes Aluminiumdach.
- Widerstandsfähig und leicht.
- Verbessert durch eine authentische sportliche Optik in Kombination mit einzigartigen Grafikelementen den Rennsportauftritt des Fahrzeugs.
- Bietet Ihnen Schutz vor den Elementen mit individueller Note.
- Niedrigeres Profil als andere Dächer.
- Kombinierbar mit Lonestar Racing Trägern für Leuchtenleisten.
- Nicht kombinierbar mit schwenkbarem LinQ Gepäckträger, Leuchten traverse und ganzen Windabweisern.
- Mit „Lonestar Racing for Can-Am“-Logo.
- Beinhaltet mittlere Rahmenverstärkungen für die Installation

WEICHE GESCHLOSSENE KABINE

Weiche geschlossene Kabine

Maverick (außer X mr Modelle)

715003754

Maverick MAX (außer X mr Modelle)

715003755



- Schutz vor den Elementen für Fahrer und Beifahrer.
- Wenn Sie noch mehr Komfort in der Kabine wünschen, ergänzen Sie Ihre geschlossene Kabine mit dem Kabinen-Dichtungssatz.
- Beinhaltet:
 - Bimini-Dach mit Sonnenblende
 - Ganzer Windabweiser – mit gehärteter Beschichtung
 - Weiche Türelemente oben
 - Vordere Türelemente unten
 - Heckfolienfenster

Kabinen-Dichtungssatz

(Nicht abgebildet)

Maverick

715004433

Maverick MAX

715004434

- Verhindert das Eindringen von Schmutz, Staub und Wind in den Kabinenbereich.
- Verbessert den Komfort in der Kabine für Fahrer und Beifahrer.
- Empfohlen zur Verwendung mit weichen geschlossenen Kabinen.

WINDABWEISER UND WINDSCHUTZ

Windabweiser

PowerFlip Windabweiser

Maverick, Maverick MAX

715007097



- Der PowerFlip Windabweiser ist mit elektrischen Zylindern ausgestattet, die es dem Fahrer ermöglichen, die Windabweiseröffnung per Knopfdruck zu verstellen.
- Der Windabweiser besteht aus Polycarbonat mit gehärteter Beschichtung, mit umlaufender Gummidichtung und getöntem Oberteil.
- Ermöglicht Ihnen die schnelle Anpassung an sich ändernde Bedingungen, indem Sie den Windabweiser während der Fahrt einstellen.
- Kann für optimale Sicht und Belüftung vollständig geöffnet und für maximalen Schutz vor den Elementen vollständig geschlossen werden – und dazwischen haben Sie eine unendliche Zahl von Öffnungsmöglichkeiten, je nach Schutz-, Sicht- und Luftstrompräferenzen.
- Kombinierbar mit Can-Am Dächern.

Scheibenwischer für PowerFlip Windabweiser

Maverick, Maverick MAX

715006310



- Die ideale Möglichkeit um Ihren Windabweiser bei Regen oder beim Fahren durch Schlamm und Wasser sauber zu halten.
- Der oben angebrachte Wischer ermöglicht das Schwenken des Windabweisers. Beinhaltet Wischer mit einer Geschwindigkeitsstufe und Waschflüssigkeitsspender.
- Wischermechanismus und Waschflüssigkeitsspender perfekt innerhalb des Fahrzeugs verborgen.
- Muss zusammen mit dem PowerFlip Windabweiser (separat erhältlich) montiert werden.

ProVent Windabweiser

Maverick, Maverick MAX

715005277



- Extrem schlagfester, ganzer Polycarbonat-Windabweiser mit gehärteter Quantum Beschichtung.
- Einstellbare Lüftungsöffnungen zur Steuerung des Luftstroms.
- Optimale Leistung bei vollständig geschlossener Kabine.
- Leitet Luft in die Kabine, hält den Windabweiser beschlagfrei, schließt vollständig, um den Luftstrom zu eliminieren.
- Eine obere und eine untere Lüftungsöffnung mit Vorfiltern.
- Geformte Konstruktion aus Polykarbonat für erhöhte Steifigkeit.
- Schützt Fahrer und Beifahrer vor den Elementen.
- Schnell und einfach ohne Werkzeug anzubringen oder abzunehmen.
- Nicht kombinierbar mit Wischerpaketen und Wet Sounds Stealth 6 Ultra HD Can-Am Edition Soundbar.
- Die obere Lüftungsöffnung leitet Luft in die Kabine.
- Die unteren Lüftungsöffnungen halten den Windabweiser beschlagfrei.
- Sorgt für optimalen Durchblick und erhöhte Verschleißbeständigkeit.

Glas-Windabweiser

Maverick, Maverick MAX

715008859



- Ganzer, gebogener Verbundglas-Windabweiser.
- Feste Abdichtung am Überrollkäfig. Schützt Fahrer und Beifahrer vor den Elementen.
- Bietet optimalen Durchblick und höchste Verschleißbeständigkeit.
- Muss zusammen mit dem Scheibenwischer- und -waschanlagenpaket verwendet werden, damit bei rauen Fahrbedingungen, zum Beispiel beim Fahren im Schlamm, die gute Sicht erhalten bleibt.
- Empfohlen wird die Verwendung zusammen mit dem Windschutz hinten, um den Komfort für den Beifahrer zu maximieren.

Glas-Windabweiser mit Scheibenwischer- und -waschanlagenpaket

Maverick, Maverick MAX

715008858



- Komplettsset, das den ganzen, gebogenen Verbundglas-Windabweiser und einen Wischer mit einer Geschwindigkeitsstufe und einen Waschflüssigkeitsspender enthält.
- Feste Abdichtung am Überrollkäfig. Schützt Fahrer und Beifahrer vor den Elementen.
- Die ideale Möglichkeit, um Ihren Windabweiser bei Regen oder beim Fahren durch Schlamm und Wasser sauber zu halten.
- Empfohlen wird die Verwendung zusammen mit dem Windschutz hinten, um den Komfort für den Beifahrer zu maximieren.

Ganzer Windabweiser

Maverick, Maverick MAX

715002907



- Extrem schlagfester und haltbarer ganzer Polycarbonat-Windabweiser.
- Geformte Konstruktion aus Polycarbonat für erhöhte Steifigkeit.
- Kein Vergilben, keine Rissbildung, mit ausgezeichneter UV-Beständigkeit und optimalem Durchblick.
- Schützt Fahrer und Beifahrer vor den Elementen.
- Schnell und einfach ohne Werkzeug anzubringen oder abzunehmen.
- Empfohlen wird die Verwendung zusammen mit dem Windschutz hinten, um den Komfort für den Beifahrer zu maximieren.

Ganzer Windabweiser – mit gehärteter Beschichtung

Maverick, Maverick MAX

715004417



- Extrem schlagfester, ganzer Polycarbonat-Windabweiser mit gehärteter Quantum Beschichtung.
- Geformte Konstruktion aus Polycarbonat für erhöhte Steifigkeit.
- Sorgt für optimalen Durchblick und erhöhte Verschleißbeständigkeit.
- Schützt Fahrer und Beifahrer vor den Elementen.
- Schnell und einfach ohne Werkzeug anzubringen oder abzunehmen.
- Empfohlen wird die Verwendung zusammen mit dem Windschutz hinten, um den Komfort für den Beifahrer zu maximieren.
- Kann mit Scheibenwischer- und -waschanlagenpaket (715004762) verwendet werden.

Halber Windabweiser

Maverick, Maverick MAX

715002909 · Transparent
 715004291 · Getönt



- Extrem robuster und schlagfester, halber Polycarbonat-Windabweiser.
- Geformte Konstruktion aus Polycarbonat für erhöhte Steifigkeit.
- Kein Vergilben, keine Rissbildung, mit ausgezeichneter UV-Beständigkeit und optimalem Durchblick.
- Schützt Fahrer und Beifahrer vor den Elementen.
- Mit entgegengesetzt angebrachter Lippe zum Ablenken des Luftstroms.
- Schnell und einfach ohne Werkzeug anzubringen oder abzunehmen.

Scheibenwischer- und -waschanlagenpaket

Maverick, Maverick MAX: Verwendbar mit Ganzem Windabweiser mit gehärteter Beschichtung (715004417)

715004762

Maverick, Maverick MAX: Verwendbar mit Glas-Windabweiser (715008859)

715003282



- Die ideale Möglichkeit, um Ihren Windabweiser bei Regen oder beim Fahren durch Schlamm und Wasser sauber zu halten.
- Beinhaltet Wischer mit einer Geschwindigkeitsstufe und Waschflüssigkeitsspender.
- Wischermechanismus und Waschflüssigkeitsspender perfekt innerhalb des Fahrzeugs verborgen.

NEU Scheibenwischerpaket manuell

Maverick, Maverick MAX

715009424



- Manueller Einzelscheibenwischer, mit dem Sie den Windabweiser von Schmutz befreien können.
- Einfach zu installierendes System, das keinen Stromanschluss erfordert.
- Der große ergonomische Griff bietet einen guten Halt über die gesamte Wischfläche.
- Kombinierbar mit Glas-Windabweisern und Windabweisern mit gehärteter Beschichtung, die mit oben montierten Wischern arbeiten.

Windschutz

Windschott hinten

Maverick, Maverick MAX (außer X mr Modelle)

715006701



- Vollständige Netzabdeckung hinten sorgt für optimalen Windschutz, für zusätzlichen Komfort in der Kabine.
- Schnelle und einfache Anbringung am Überrollkäfig.
- Großes weißes Can-Am Logo auf schwarzem Netzgewebe.

Polycarbonat-Heckfenster

Maverick, Maverick MAX (außer X mr Modelle)

715006387



- Extrem schlagfestes Polycarbonatfenster.
- Hemmt den Rückstau vom Windabweiser bzw. das Eindringen von Staub und Regen in die Kabine und sorgt so für zusätzlichen Komfort.
- Schnelle und einfache Anbringung ohne Werkzeug.
- Vorrüstung für die hinteren Lautsprecher des MTX-Audiosystems.

Heckfolienfenster

Maverick, Maverick MAX (außer X mr Modelle)

715006702



- Flexibles Folienfenster aus transparentem Vinyl.
- Beständig gegen Kälterisse bis zu einer Temperatur von -20 °C.
- Verhindert bei harten Einsatzbedingungen perfekt den Rückstau von Staub oder Regen.
- Schnelle Montage ohne Werkzeug.

SPIEGEL

NEU Aluminium-Seitenspiegel

Maverick, Maverick MAX

715007363



- Schlankes Design.
- Hochwertiger, schwarzer, Aluminiumguss für extreme Haltbarkeit.
- Die konvexe Oberfläche sorgt für ein größeres Sichtfeld und bessere Sicht um das Fahrzeug herum.
- Kann in beliebiger Höhe an der A-Säule des Überrollkäfigs angebracht werden, um die Sicht des Fahrers zu optimieren.
- Möglichkeit zur Installation der integrierten LED-Seitenspiegelleuchten (715007185).
- Verstellbare Spiegel mit Kugelgelenk.
- Möglichkeit, die Spiegel einzuklappen (Klappmechanismus).
- Nicht mit dem Glas-Windabweiser kombinierbar.
- Set enthält 2 Stück.

NEU Seitenspiegel

Maverick, Maverick MAX

715007188



- Schlankes Design.
- Spiegel aus extrem schlagfestem Kunststoff.
- Die konvexe Oberfläche sorgt für ein größeres Sichtfeld und bessere Sicht um das Fahrzeug herum.
- Kann in beliebiger Höhe an der A-Säule des Überrollkäfigs angebracht werden, um die Sicht des Fahrers zu optimieren.
- Verstellbare Spiegel mit Kugelgelenk.
- Möglichkeit, die Spiegel einzuklappen (Klappmechanismus).
- Nicht mit dem Glas-Windabweiser kombinierbar.
- Set enthält 2 Stück.

Seitenspiegel

Maverick, Maverick MAX

715004236 • Für serienmäßige Vierteltüren
715005315 • Für Aluminiumtüren



- Robuste Aluminiumgusshalterung mit schwarzer Nylonabdeckung.
- Mehrfach verstellbare Spiegel mit Kugelgelenk.
- Konvexe Optik für breiten Sichtwinkel.
- Durch federbelastete Drehgelenke lassen sich die Spiegel vollständig einklappen.
- Zur Montage an der Tür.
- Kombinierbar mit oberen weichen Türelementen.
- Set enthält 2 Stück.

Rennsport-Seitenspiegel

Maverick, Maverick MAX

715002898



- Durch den Rennsport inspiriertes Design aus robustem, schwarzem Nylon 6% mit beschichteter Aluminiumguss-Halterung.
- Doppelte Verstellmöglichkeit sorgt für optimales Sichtfeld.
- Mehrfach verstellbare Spiegel mit Kugelgelenk.
- Plane Optik sorgt für verbesserte Entfernungswahrnehmung.
- Durch federbelastete Drehgelenke lassen sich die Spiegel vollständig einklappen.
- Nicht kombinierbar mit Lonestar Racing Leuchenträgern, weichen Türelementen oben oder Flip-Kit für Audio-Dach (715007131).
- Set enthält 2 Stück.

Rallye-Seitenspiegel

Maverick, Maverick MAX

715005262



- Schlankes Design im einzigartigen Rennsport-Stil.
- Hochwertiger, schwarzer, Aluminiumguss für extreme Haltbarkeit.
- Konvexe Oberfläche (10 cm) sorgt für ein größeres Sichtfeld und bessere Sicht um das Fahrzeug herum.
- Kann in beliebiger Höhe an der A-Säule des Überrollkäfigs angebracht werden, um die Sicht des Fahrers zu optimieren.
- Mehrfach verstellbare Spiegel mit Kugelgelenk.
- Durch federbelastete Drehgelenke lassen sich die Spiegel vollständig einklappen.
- Set enthält 2 Stück.
- Nicht mit dem Glas-Windabweiser kombinierbar.

Rückspiegel & Kamera-Display

Maverick, Maverick MAX

715009410



- Set bestehend aus vollständig wasserdichtem Rückspiegel und Display.
- Dank mehrerer Kamera-Feeds von der Rückfahrkamera sehen Sie genau das, was Sie sehen müssen.
- Dieses Set ersetzt den serienmäßigen Rückspiegel (Kameradisplay ist in den Ersatz-Rückspiegel integriert).
- Die Kamera verwendet Infrarotlicht für Nachtsichtfunktionen.

TÜREN

Aluminium-Halbtüren

Maverick, Maverick MAX

715007971 · Vorne

Maverick MAX

715007972 · Hinten



- Leichte Halbtüren aus geformtem, 2 mm dickem Aluminium.
- Glattes Finish.
- Für maximale Steifigkeit und Langlebigkeit gemacht.
- Perfekte Passgenauigkeit und nahtlose Integration in die Linienführung des Fahrzeugs.
- Dicke, umlaufende Dichtung für besseren Schutz vor den Elementen.
- Einfache Anbringung unter Verwendung des serienmäßigen Türrahmens.
- Inklusive leicht zu bedienender Deluxe-Türgriffe.
- Kombinierbar mit den weichen Türelementen oben, den Fensternetzen und den Tür-Verstautaschen oben.
- Nicht kombinierbar mit den Verstautaschen für Türelemente unten.
- Set enthält 2 Stück.

Deluxe-Türgriffe

Maverick, Maverick MAX

715004758 · Vorne

Maverick MAX

715004860 · Hinten

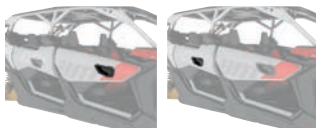

- Verwandeln die serienmäßigen Türgriffe in leicht zu greifende Türgriffe.
- Inklusive Innen- und Außengriffe für alle Türen.
- Erleichtern das Öffnen der Türen enorm.
- Serienmäßig bei den als Zubehör erhältlichen Aluminium-Halbtüren.
- Set enthält 2 Stück.

Türelemente unten

Maverick, Maverick MAX

715002903 · Vorne

715003751 · Hinten



- Robuste Konstruktion aus spritzgegossenem Polypropylen, abgestimmt auf das Fahrzeug.
- Verlängern die serienmäßigen Türen nach unten, um den Kabinenbereich zu schützen und abzudichten.
- Eine Ergänzung mit großartiger Optik.
- Einfache und schnelle Anbringung.
- Set enthält 2 Stück.

Fensternetze	Maverick	715006693 · Vorne
	Maverick MAX	715004694 · Vorne
	Maverick MAX	715006700 · Hinten



- Netzfenster für zusätzlichen Windschutz.
- Kann innerhalb von Sekunden ganz einfach herunter gelassen werden.
- Set enthält 2 Stück.
- Nicht kombinierbar mit dem Can-Am Audio-Dach.

Weiche Türelemente oben	Maverick (außer X mr Modelle)	715008091 · 2 Türen
	Maverick MAX (außer X mr Modelle)	715008092 · 4 Türen



- Die mit einem Aluminiumrahmen verstärkten witterungsbeständigen Elemente bieten guten Schutz vor den Elementen.
- Verlängern die serienmäßigen Vierteltüren nach oben.
- Aus hochbelastbarem Segeltuch aus UV-beständigem, düsengefärbtem Polyester für ausgezeichnete Verschleiß- und Abriebbeständigkeit.
- Mit Reißverschluss zu öffnende Fenster aus poliertem Vinyl-Verbundmaterial für zusätzliche Belüftung.
- Durch Kombination mit den Türelementen unten erhalten Sie Tür-Komplettbausätze für Ihr Fahrzeug.
- Nicht kombinierbar mit Rennsport-Seitenspiegeln und Can-Am Audio-Dach.

SITZZUBEHÖR

Vierpunkt-Gurt	Maverick, Maverick MAX	715008033 · Fahrer
		715008034 · Beifahrer



- Exklusive kontrollierte Verzögerungstechnologie (zum Patent angemeldet) absorbiert zusätzliche Energie im Falle eines Unfalls.
- Für ein Maximum an Fahrkomfort konzipiert.
- Einfaches Ver- und Entriegeln mit einem Klick.
- Zum Patent angemeldet.
- Keine EG-Zulassung.

Vierpunkt-Automatikgurt	Maverick, Maverick MAX	715005021 · Fahrer
		715005022 · Beifahrer



- Praktischer Gurt, der Ihnen Bewegungsfreiheit in Ihrem Sitz gewährt und zugleich dafür sorgt, dass Sie voll von der zusätzlichen Abstützung durch die Verankerung an vier Punkten profitieren können.
- Erleichtert das Anschnallen und erfordert weniger Einstellungen, wenn Beifahrer oder Fahrer wechseln.
- Für den Einbau an Vordersitzen von MAX-Modellen ist der Schutz für Aufrolleinrichtung (707900653) erforderlich.
- Geeignet für die Rücksitze bei MAX-Modellen.
- Serienmäßig bei ausgewählten Maverick Modellen.

Schutz für Aufrolleinrichtung <i>(Nicht abgebildet)</i>	Maverick MAX	707900653
---	--------------	------------------

- Für den Einbau des Vierpunkt-Automatikgurts am Vordersitz von MAX-Modellen erforderliches Schutzpolster.
- Schützt die Beifahrer vor dem Aufrollmechanismus.
- Einzeln erhältlich.

Schulterpolster für Sicherheitsgurt	Maverick, Maverick MAX	715002894
--	------------------------	------------------



- Sorgen für zusätzlichen Fahrkomfort, indem sie das Scheuern des Sicherheitsgurts auf Nacken und Schulter vermeiden.
- Geeignet für die serienmäßigen Dreipunkt-Sicherheitsgurte und den Vierpunktgurt.
- Einfache Montage mit Klettverschlüssen.
- Mit Can-Am Logo.
- Set enthält 2 Stück für Fahrer und Beifahrer.

UNTERBODENSCHUTZ AUS PE-HMW

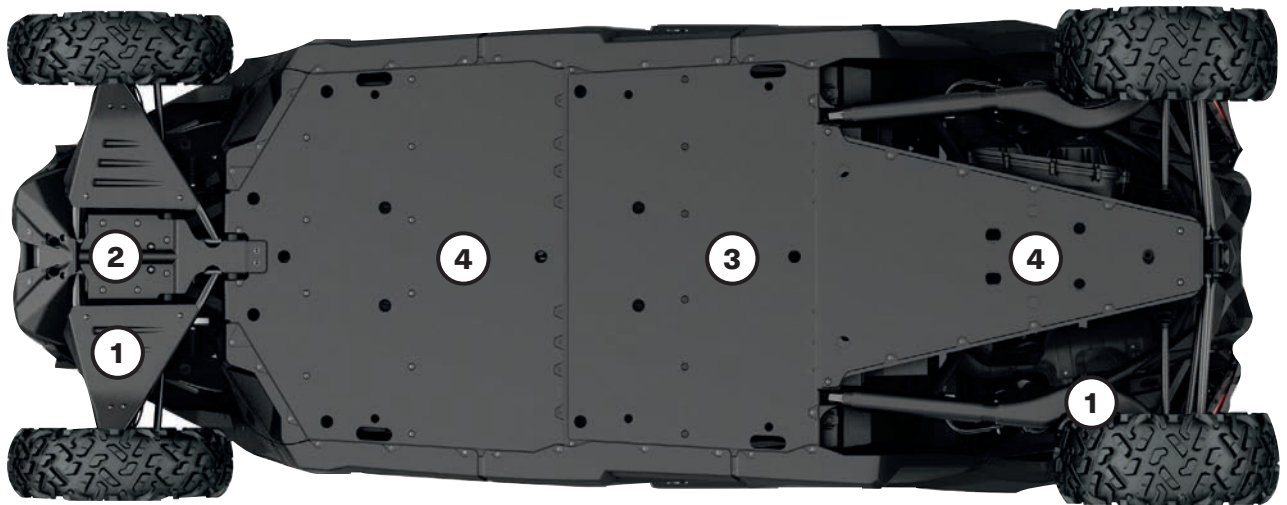

Unser Kunststoff-Unterbodenschutz gleitet ruckfrei und leise über Hindernisse und bietet dabei großartigen Schutz in rauem Gelände. Aus verschleißbeständigem, thermogeformtem hochmolekularem Polyethylen (PE-HMW) mit einer Dicke von 10 mm.

- Leichter als Aluminium.
- Überlegene Spannungsrisssbeständigkeit.
- Hohe Schlagfestigkeit.

MAVERICK, MAVERICK MAX

Unterbodenschutz aus PE-HMW gehört bei Maverick X rc Modellen zur Serienausstattung.	Maverick 64"-Modelle	Maverick MAX 64"-Modelle	Maverick, Maverick MAX 72"-Modelle (außer Basismodelle)	Maverick 72"-Basismodelle	Maverick MAX 72"-Basismodelle
Unterbodenschutz aus PE-HMW – Paket					
	715003713	715003747	715003718	715006767	715006769
Unterbodenschutz aus PE-HMW – Einzel					
① Dreieckslenkerschutz vorne und Längslenkerschutz aus PE-HMW	715002905	715002905	715003552	715003552	715003552
② Unterbodenschutz vorne aus PE-HMW	715003933	715003933	715003933	715003933	715003933
③ Mittlerer Unterbodenschutz aus PE-HMW	–	715003731	Serienmäßig nur bei X rc Modellen	–	715003731
④ Unterbodenschutz aus PE-HMW	715004904	715004904	Serienmäßig nur bei X rc Modellen	715004904	715004904

RAMMSCHUTZ UND KAROSSERIESCHUTZ

Rammschutz

Pre-Runner Rammschutz vorne

Maverick, Maverick MAX

■ **715002878** · Schwarz
■ **715003433** · Can-Am Red



- 3,8 cm-Stahlrohrkonstruktion mit 3 mm starkem Aluminiumblech für erhöhte Stabilität.
- Korrosionsschutzschicht innen und außen, mit haltbarer Pulverbeschichtung.
- Für zusätzlichen Hochleistungsschutz bei extremen Fahrbedingungen.
- Mit integrierter Montageplatte für Seilwinde und Befestigungspunkten für Leuchten.

Pre-Runner Rammschutz hinten

Maverick, Maverick MAX

■ **715002880** · Schwarz
■ **715003436** · Can-Am Red



- Äußerst stabile 3,8 cm-Stahlrohrkonstruktion mit 3 mm starkem Aluminiumblech.
- Korrosionsschutzschicht innen und außen, mit haltbarer Pulverbeschichtung.
- Schützt die Karosserie und die Auspuffanlage des Fahrzeugs.
- Kombinierbar mit Anhängervorrichtung hinten.
- Erforderlich für die Anbringung der Käfigverlängerung hinten.

Dune Rammschutz vorne

Maverick, Maverick MAX

■ **715002961** · Schwarz
■ **715003432** · Can-Am Red



- 3,8 cm-Aluminiumrohrkonstruktion mit 3 mm starkem Aluminiumblech.
- Korrosionsschutzschicht innen und außen, mit haltbarer Pulverbeschichtung.
- Sorgt für zusätzlichen Schutz, ohne Einbußen bei den mit geringerem Gewicht verbundenen Agilitäts- und Leistungsvorteilen.
- Weist einen ausgeprägteren Anstellwinkel und integrierte Befestigungspunkte für Leuchten auf.
- Nicht mit einer Seilwinde kombinierbar.

Dune Rammschutz hinten

Maverick, Maverick MAX bis 2021
Maverick, Maverick MAX ab 2022

■ **715002962** · Schwarz
■ **715003437** · Can-Am Red
■ **715009242** · Schwarz



- 3,8 cm-Aluminiumrohrkonstruktion mit 3 mm starkem Aluminiumblech.
- Korrosionsschutzschicht innen und außen, mit haltbarer Pulverbeschichtung.
- Sorgt für zusätzlichen Schutz, ohne Einbußen bei den mit geringerem Gewicht verbundenen Agilitäts- und Leistungsvorteilen.
- Schützt die Karosserie und die Auspuffanlage des Fahrzeugs.
- Kombinierbar mit Anhängervorrichtung hinten.
- Nicht kombinierbar mit Käfigverlängerung hinten und Lonestar Racing Ersatzreifenhalterung.

X rc/X mr Rammschutz vorne

Maverick, Maverick MAX

■ **715004788** · Schwarz



- 3,8 cm-Stahlrohrkonstruktion mit 3 mm starkem Aluminiumblech.
- Stahlrohr mit Korrosionsschutzschicht innen und außen und haltbarer Pulverbeschichtung.
- Bietet alle wesentlichen Merkmale, die für technisches Fahren erforderlich sind: weit unten ansetzender Schutz der Fahrzeugfront, Grundträger für die Anbringung einer Seilwinde und integrierter Zughaken.
- Serienmäßig bei den Modellen Maverick X rc und X mr.
- Nicht kombinierbar mit Seilwinden mit Stahlseil.

Lonestar Racing Rammschutz vorne

Maverick, Maverick MAX (nicht kombinierbar mit X mr und X rc Modellen)

■ **715005510** · Hyper Silver
■ **715005509** · Schwarz



- 3,8 cm-Stahlrohrkonstruktion mit haltbarer Pulverbeschichtung und einem 3 mm starken Aluminiumblech für zusätzlichen Schutz der Fahrzeugfront bei extremen Fahrbedingungen.
- Das schnittige Design verbessert den Rennsportauftritt des Fahrzeugs.
- Nicht mit einer Seilwinde kombinierbar.
- Nicht kombinierbar mit der Baja Designs 25 cm- LED-Leuchtenleiste OnX6.
- Nicht mit serienmäßigen Smart-Shox kombinierbar.

Lonestar Racing Rammschutz hinten

Maverick, Maverick MAX bis 2021

- 715005512 · Hyper Silver
- 715005511 · Schwarz
- 715004162 · Can-Am Red

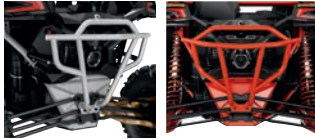

- Aus Stahlrohr mit 3,8 cm Durchmesser, mit haltbarer Pulverbeschichtung.
- Bietet bei extremen Fahrbedingungen zusätzlichen Schutz für den hinteren Teil der Karosserie und die Auspuffanlage des Fahrzeugs.
- Das schnittige Design verbessert den Rennsportauftritt des Fahrzeugs.
- Kombinierbar mit Lonestar Racing Ersatzreifenhalterung.
- Kann nicht zusammen mit einer Anhängavorrichtung verwendet werden.

S3⁺ Rammschutz vorne

Maverick, Maverick MAX

- 715004867 · Schwarz



- 3,8 cm-Stahlrohrkonstruktion mit 3 mm starkem Aluminiumblech für erhöhte Stabilität.
- Korrosionsschutzschicht innen und außen, mit haltbarer Pulverbeschichtung.
- Für zusätzlichen Hochleistungsschutz bei extremen Fahrbedingungen.
- Mit integrierter Seilwinden-Stützplatte und Befestigungspunkten für Leuchten.
- Der Hakentraganker ermöglicht es Ihnen, den Windenhaken in Reichweite zu halten, wenn Sie in tiefem Schlamm fahren.
- Mit „S3 for Can-Am“-Logo.
- Seilwinde nicht enthalten.

S3 Rammschutz hinten

Maverick, Maverick MAX bis 2021

- 715004869 · Schwarz



- Aus besonders hochbelastbarem Stahlrohr mit einem Durchmesser von 3,8 cm.
- Korrosionsschutzschicht innen und außen, mit haltbarer Pulverbeschichtung.
- Für zusätzlichen Hochleistungsschutz bei extremen Fahrbedingungen – schützt die Karosserie und die Auspuffanlage des Fahrzeugs.
- Ermöglicht die Installation einer Seilwinde an einer höheren Stelle, um die Zugänglichkeit bei schlammigen Bedingungen zu verbessern.
- Mit „S3 for Can-Am“-Logo.
- Ermöglicht die Aufnahme schwerer Windenlasten ohne Beschädigung des Fahrzeugrahmens.
- Kombinierbar mit Can-Am HD und WARN VRX Seilwinden – für die Montage einer Winde am Rammschutz ist der Kabelstrang für Seilwinde hinten (715006007) erforderlich.
- Enthält einen robusten Bergungshaken, um die Bergung des Fahrzeugs zu erleichtern.
- Seilwinde nicht enthalten.
- Keine EG-Zulassung.

Schwellerschutzrohre

Maverick (außer X rc)

- 715002963 · Schwarz
- 715003438 · Can-Am Red
- 715003730 · Schwarz
- 715003888 · Can-Am Red

Schwellerschutzrohre

Maverick MAX



- Aus hochbelastbarem Stahlrohr mit einem Durchmesser von 3,8 cm.
- Korrosionsschutzschicht innen und außen, mit haltbarer Pulverbeschichtung.
- Schützt Seiten und Unterboden des Fahrzeugs vor großen Hindernissen.
- Stützplatte sorgt für mehr Steifigkeit und Stil.
- Set enthält 2 Stück.

X rc Schwellerschutzrohre aus PE-UHMW

Maverick

- 715004730

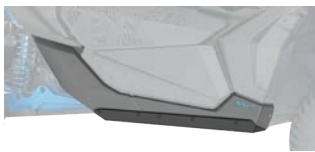

- Robuste Konstruktion aus 6 mm starkem PE-UHMW.
- Inklusive unterer Karosserieteile und Montagehalterungen.
- Schützt Seiten und Unterboden des Fahrzeugs vor großen Hindernissen.
- Eng an die Karosserie des Fahrzeugs anschließend, für mehr Abstand von Hindernissen.
- Gleiten ruckfrei über Hindernisse.
- Set enthält 2 Stück.

Maverick (außer X rc Modelle)

- 715005514 · Hyper Silver
- 715008845 · Schwarz
- 715008846 · Can-Am Red
- 715008847 · Schwarz
- 715008848 · Can-Am Red

Lonestar Racing Schwellerschutzrohre

Maverick MAX



- Diese stylischen, für den Rennsport entwickelten und den Robustheitsstandards der Marke Lonestar Racing entsprechenden Zubehörartikel werden Ihr Fahrzeug auch optisch ungemein aufwerten.
- Aus Stahlrohr mit 3,8 cm Durchmesser, mit haltbarer Pulverbeschichtung.
- Unverzichtbarer Schutz für die Seiten Ihres Fahrzeugs vor großen Hindernissen.
- Set enthält 2 Stück.
- Maverick MAX: Nicht kombinierbar mit den Aluminium-Halbtüren hinten (715007972).

Rahmenverstärkung

Rahmenverstärkung vorne

Maverick, Maverick MAX

■ 715002889 · Schwarz
■ 715003435 · Can-Am Red



- Auf das Styling des Fahrzeugs abgestimmt.
- Rahmenverstärkung aus Stahl mit Korrosionsschutzschicht innen und außen und haltbarer Pulverbeschichtung.
- Rohrkonstruktion vermindert Einschränkung von Blickachsen und toten Winkeln und verbessert so die Sicht.
- Nicht kombinierbar mit Windabweisern und Lonestar Racing Aluminiumdach.

Lonestar Racing Rahmenverstärkung vorne

Maverick, Maverick MAX

■ 715003916 · Schwarz



- Aus Stahlrohr mit 3,8 cm Durchmesser, mit haltbarer Pulverbeschichtung.
- Verbessert den Rennsportauftritt des Fahrzeugs.
- Nur mit dem Lonestar Racing Aluminiumdach kombinierbar.
- Nicht mit Windabweisern kombinierbar.

Lonestar Racing Rahmenverstärkung hinten

Maverick (außer X mr Modelle), Maverick MAX

■ 715003918 · Schwarz



- Aus Stahlrohr mit 3,8 cm Durchmesser, mit haltbarer Pulverbeschichtung.
- Das schnittige Design verbessert den Rennsportauftritt des Fahrzeugs.
- Erforderlich für die Anbringung der Lonestar Racing Ersatzreifenhalterung.
- Nicht kombinierbar mit auf der Ladefläche montiertem LinQ Zubehör und Vorfilter.

Sonstiges Zubehör

Kotflügelverbreiterungen

Maverick, Maverick MAX

715002973



- Extrabreite Kotflügelverbreiterungen aus Polypropylen-Spritzguss.
- Halten Schlamm und Schmutz vom Fahrzeug fern.
- Schnelle und einfache Anbringung.
- Enthalten sind die vorderen und hinteren Kotflügelverbreiterungen inklusive Montagezubehör.

Lonestar Racing Ersatzreifenhalterung

Maverick, Maverick MAX bis 2021 (außer X mr Modelle)

■ 715003922 · Schwarz



- Aus Stahlrohr mit 3,8 cm Durchmesser, mit haltbarer Pulverbeschichtung.
- Höhenverstellbar zur Aufnahme von Can-Am Reifen bis zu 30".
- Erfordert für die Anbringung den Lonestar Racing Rammschutz hinten und die Lonestar Racing Rahmenverstärkung hinten.
- Nicht geeignet für die Aufnahme des Pro Armor Quickshot Wagenhebers und des Off-Road-Spindelwagenhebers.
- Rad nicht enthalten.
- Nicht kombinierbar mit dem S&B Partikelabscheider und für das Fahrzeugheck bestimmtem LinQ Zubehör.

Lonestar Racing Kennzeichenträger

Maverick, Maverick MAX

715003943



- Beinhaltet ein Paar robuste Aluminium-Kennzeichen, die sich beidseitig am Fahrzeugheck anbringen lassen.
- Nicht kombinierbar mit dem LinQ Schwenkträger.
- Zahlenaufkleber sind über SCS Unlimited erhältlich.
- Das Styling sorgt für eine persönliche Note und verbessert zugleich den Rennsportauftritt des Fahrzeugs.
- Schwarzer Hintergrund.

S3 Zugplatte hinten

Maverick, Maverick MAX bis 2021

■ 715004870 · Schwarz
■ 715005233 · Can-Am Red



- Bietet einen soliden Anhängepunkt, falls gezogen werden muss.
- Ermöglicht Ihnen die Befestigung der meisten Gurte und Haken.
- Mit „S3 for Can-Am“-Logo.

LINQ: GEPÄCK PROBLEMLOS ANBRINGEN UND ABNEHMEN

LINQ ZUBEHÖR FÜR DEN MAVERICK

Anbringungsort und -voraussetzungen

<ul style="list-style-type: none"> Kein Werkzeug erforderlich: Zubehör schnell von Hand anbringen und abnehmen Statten Sie Ihr Can-Am in Nullkommanichts für spezielle Aufgaben aus Robustes Montagesystem, das dem rauesten Gelände gewachsen ist 	Serienmäßige Ladefläche	Schwenkbarer LinQ Gepäckträger 715008295/715008296	Adventure Dachgepäckträger 715003868/715006225
LinQ Zubehör mit 16"-Basis <ul style="list-style-type: none"> Montage der LinQ Anker mit einem Mittenabstand von 16". Geringere Belastbarkeit als das LinQ Zubehör für die 36"-Basis. Zur Verwendung an Can-Am ATVs und SxS-Fahrzeugen, Can-Am Spyder and Ryker, Sea-Doo Jetbooten und Ski-Doo Motorschlitten. 			
LinQ 16 I-Kühlbox 295100698 • Weiß 219400964 • Schwarz	LinQ Anker-Adaptersatz 715004960	LinQ Anker-Adaptersatz 715004960	LinQ Basis-Installationsbausatz 715008125
LinQ Werkzeugsatz 715006829			Keine weiteren Anforderungen
LinQ Werkzeugbox 715008111			LinQ Basis-Installationsbausatz 715008125
Halbstarre LinQ 21 I-Tasche 860202449			
LinQ 17 I-Sporttasche 860202447			
Modulare LinQ Box 715005494 • (10 l) 715007112 • (20 l) 715006830 • (30 l)			Keine weiteren Anforderungen
LinQ Roll-Top-Tasche 715008110	LinQ Basis-Installationsbausatz 715008125		
LinQ Zubehör mit 36"-Basis <ul style="list-style-type: none"> Montage an LinQ Gepäckträgern, die häufig an Can-Am Geländefahrzeugen angebracht werden. Höhere Belastbarkeit als das LinQ Zubehör für die 16"-Basis. Einsatz beschränkt auf Can-Am ORV Geländefahrzeuge. 			
LinQ 45 I-Transportbox 715003879	Nicht kompatibel	Keine weiteren Anforderungen	Nicht kompatibel
LinQ 86 I-Gepäckbox 715004923	Keine weiteren Anforderungen *Nicht kompatibel, wenn der LinQ Schwenkträger angebracht ist.		
LinQ 121 I-Gepäckbox 715001748			
LinQ 43 I-Audio-Transportbox 715003018			
LinQ 30 I-Kühlbox 715004778 • Schwarz 715004698 • Grau	Keine weiteren Anforderungen		
LinQ Premium-Verstautasche von OGIO¹ 715002923 • Schwarz	Keine weiteren Anforderungen		
LinQ Schwerlastkorb 715001215			
Flacher LinQ Korb 715004282	Keine weiteren Anforderungen		
LinQ Halter			
LinQ Werkzeughalterungen 715005340	Keine weiteren Anforderungen	Keine weiteren Anforderungen	LinQ Adapter für Seitenwandmontage 715003058
LinQ Werkzeughalter 715007358			

LinQ Zubehör mit 16"-Basis

Modulare LinQ Box

Maverick, Maverick MAX

715005494 · (10 l)

715007112 · (20 l)

715006830 · (30 l)



- Ermöglicht das Stapeln von weiteren modularen Boxen, um immer die richtige Ausrüstung zur Hand zu haben.
- So haben Sie immer die richtige Boxgröße für alles, was Sie dabei haben wollen.
- Kann auf jeder LinQ Basis mit einer Breite von 16" (40,6 cm) angebracht werden.
- Anbringungsort und -voraussetzungen sind der Tabelle zu entnehmen.

Thermo-Einsatz für die modulare LinQ Box (10 l)

Maverick, Maverick MAX

219401110



- Isolierte Auskleidung.
- Passt sehr gut in die modulare LinQ Box (10 l).
- Fasst sieben 355 ml-Dosen.
- Hält Eis einen ganzen Tag lang kalt.
- Innenmaße: 22,9 cm x 43,2 cm x 6,4 cm (L x B x H)

LinQ Werkzeugbox

Maverick, Maverick MAX

715008111



- Hochpräzise HDPE-Spritzgusskonstruktion sorgt für Steifigkeit und Langlebigkeit.
- Maximal 19 Liter Fassungsvermögen.
- Wetterfeste, abgedichtete und abschließbare Abdeckung.
- Einfaches, werkzeugloses System für sekundenschnelles Anbringen/Abnehmen.
- Alle Vorteile von LinQ – einfach, schnell und sicher.
- Anbringungsort und -voraussetzungen sind der Tabelle zu entnehmen.

LinQ Werkzeugsatz

Maverick, Maverick MAX

715006829



- Beinhaltet:
 - Seitenschneider
 - Spitzzange
 - Gripzange
 - Ratschenschlüssel 3/8"-Antrieb
 - 6"-Ratschenverlängerung
 - Integrierte Ablage für CVT-Riemen (Riemen nicht im Lieferumfang enthalten)
- Langnuss 19 mm 3/8"-Antrieb – Sechskant
- Nuss 18 mm 3/8"-Antrieb
- Langnuss 17 mm 3/8"-Antrieb – Sechskant
- Nuss 15 mm 3/8"-Antrieb
- Nuss 13 mm 3/8"-Antrieb
- Nuss 10 mm 3/8"-Antrieb
- Nuss 8 mm 3/8"-Antrieb
- Kombischlüssel 19 mm
- Kombischlüssel 18 mm
- Kombischlüssel 15 mm
- Kombischlüssel 13 mm
- Kombischlüssel 10 mm
- Kombischlüssel 8 mm
- Torx-Nuss T40 3/8"-Antrieb
- Torx-Nuss T30 3/8"-Antrieb
- Torx-Nuss T20 3/8"-Antrieb
- Gelenkgriff 3/8"-Antrieb
- Anbringungsort und -voraussetzungen sind der Tabelle zu entnehmen

LinQ 16 l-Kühlbox

Maverick, Maverick MAX

■ 219400964 · Schwarz

■ 295100698 · Weiß



- Alle Vorteile von LinQ – einfach, schnell und sicher.
- Im Schleudergussverfahren gefertigte Konstruktion für außergewöhnliche Steifigkeit und Langlebigkeit.
- Hochwertige Schaumstoffisolierung für optimale Eisrückhaltung.
- Verwendet das LinQ Befestigungssystem (Patent US 8777531 und US 8875830).
- Einfaches, werkzeugloses System für sekundenschnelles Anbringen/Abnehmen.
- Fasst vierundzwanzig 355 ml-Dosen.
- Hält Eis drei Tage lang kalt.
- Außenmaße: 33,0 cm x 50,8 cm x 25,4 cm (L x B x H)
- Innenmaße: 22,9 cm x 43,2 cm x 17,8 cm (L x B x H)
- Anbringungsort und -voraussetzungen sind der Tabelle zu entnehmen.

LinQ 17 l-Sporttasche

Maverick, Maverick MAX

860202447



- 17 Liter Fassungsvermögen.
- Starrer Boden, halbstarres Oberteil.
- Anbringungsort und -voraussetzungen sind der Tabelle zu entnehmen.

Halbstarre LinQ 21 l-Tasche

Maverick, Maverick MAX

860202449



- Alle Vorteile von LinQ – einfach, schnell und sicher.
- Halbstarre, erweiterbare Tasche.
- 21 Liter Fassungsvermögen.
- Verwendet das LinQ Befestigungssystem (Patent US 8777531 und US 8875830).
- Einfaches, werkzeugloses System für sekundenschnelles Anbringen/Abnehmen.
- Anbringungsort und -voraussetzungen sind der Tabelle zu entnehmen.

LinQ Roll-Top-Tasche

Maverick, Maverick MAX

715008110



- Komplet wasserdichte Roll-Top-Tasche für die sichere Unterbringung Ihrer Ausrüstung.
- Mit LinQ Befestigung und äußerst stabilem, starrem Kunststoffboden.
- Aufbewahrungslösung mit großem Fassungsvermögen (40 l).
- Boden mit Schaumstofffutter für zusätzlichen Schutz der Ausrüstung.
- Integrierter Handgriff für problemlosen Transport zum/vom Fahrzeug.
- Abmessungen: 35,6 cm x 48,3 cm x einstellbare Höhe (L x B x H)
- Anbringungsort und -voraussetzungen sind der Tabelle zu entnehmen.

LinQ Zubehör mit 36"-Basis

LinQ 45 I-Transportbox

Maverick, Maverick MAX

715003879



- Mit LinQ Befestigung für problemloses Anbringen und Abnehmen.
- Hält die Ladung während der Fahrt fest und sicher.
- Anbringungsort und -voraussetzungen sind der Tabelle zu entnehmen.

LinQ 86 I-Gepäckbox

Maverick (außer X mr Modelle), Maverick MAX

715004923



- Mit LinQ Befestigung für problemloses Anbringen und Abnehmen.
- Hält die Ladung während der Fahrt fest und sicher.
- Anbringungsort und -voraussetzungen sind der Tabelle zu entnehmen.

LinQ 121 I-Gepäckbox

Maverick (außer X mr Modelle), Maverick MAX

715001748 · (Keine Rückleuchte)



- Durch das LinQ System lässt sich die hintere Gepäckbox sekundenschnell anbringen und abnehmen.
- 121 l Fassungsvermögen mit uneingeschränktem Platz für maximalen Stauraum und Zugriff auf den Innenbereich.
- Hergestellt aus Spritzguss-Polyethylen, an entscheidenden Stellen doppelwandig.
- Der vollständig abgedichtete Deckel schützt Ihr Eigentum vor Staub, Feuchtigkeit und den Elementen.
- Keine Rückleuchte.
- Verkleidungen für die Gepäckbox in vielen Farben erhältlich, zur Abstimmung auf Ihr Fahrzeug (separat erhältlich).
- Anbringungsort und -voraussetzungen sind der Tabelle zu entnehmen.

Verkleidungen für LinQ 121 I-Gepäckbox

Verwendbar mit LinQ 121 I-Gepäckbox

EUROPÄISCHE VERSION (mit EG-Zulassung)

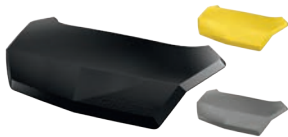

- Farblich auf Ihr Fahrzeug abgestimmte Verkleidungen für die LinQ 121 I-Gepäckbox.
- Keine Rückleuchte

■ **715001397** · Schwarz
■ **715001398** · Gelb
■ **715002483** · Weiß
■ **715006121** · Can-Am Red

■ **715006122** · Manta Green
■ **715006123** · Orange Crush
■ **715006124** · Viper Red

LinQ 30 I-Kühlbox

Maverick, Maverick MAX

■ **715004778** · Schwarz
■ **715004698** · Grau



- Mit LinQ Befestigung für problemloses Anbringen und Abnehmen.
- Die im Schleudergussverfahren gefertigte Konstruktion wartet mit außergewöhnlicher Steifigkeit und Langlebigkeit auf.
- Hochwertige Schaumstoffisolierung für optimale Eisrückhaltung.
- Schutz von Lebensmitteln durch integriertes, vollständig herausnehmbares Fach.
- Robuste Gummiverriegelungen halten die Abdeckung fest verschlossen.
- Witterungsbeständig.
- Praktischer Ablassstopfen.
- Anbringungsort und -voraussetzungen sind der Tabelle zu entnehmen.

LinQ 43 I-Audio-Transportbox

Maverick, Maverick MAX

715003018



- Eine preisgünstige und schnelle Lösung, um auf Ihrer nächsten Fahrt Musik und Stauraum zu haben.
- Die Anbringung im Heckbereich erfordert keinen Platz in der Kabine und ermöglicht Hörerlebnis bei mittleren Geschwindigkeiten.
- Lässt sich problemlos anbringen und abnehmen, so dass Sie Ihr Gepäck gut geschützt und sicher unterbringen/transportieren können.
- Bedienfeld mit Hintergrundbeleuchtung perfekt für Nachtfahrten geeignet.
- Wasserbeständige Lautsprecher.
- Der Bluetooth[®]-fähige Empfänger und die 16,5 cm-Lautsprecher sind verdeckt montiert und in die Abdeckung integriert.
- Die automatische Abschaltfunktion schützt Ihre Batterie, indem das System nach 10 Minuten Nichtbenutzung abgeschaltet wird.
- Anbringungsort und -voraussetzungen sind der Tabelle zu entnehmen.

LinQ Schwerlastkorb

Maverick, Maverick MAX

715001215



- Aus hochfestem, niedriglegiertem Stahl.
- Mit LinQ Befestigung für problemloses Anbringen und Abnehmen.
- Anbringungsort und -voraussetzungen sind der Tabelle zu entnehmen.

LinQ Premium-Verstautasche von OGIO

Maverick, Maverick MAX

715002923 · Schwarz



- Anbringung und Abnahme ohne Werkzeug dank LinQ System.
- 65 l-Gepäcktasche in Halbhartschalenausführung – ideal, um darin alles Benötigte auf Ihrem Fahrzeug zu transportieren.
- Verschluss mit Schnalle und elastischen Gurten, mit Gummidichtung zum Schutz vor eindringendem Staub.
- 3-teiliger Deckel für teilweisen oder vollständigen Zugriff auf Ihre Tasche.
- Trennelemente im Inneren für optimale Organisation des Tascheninhalts.
- Anbringungsort und -voraussetzungen sind der Tabelle zu entnehmen.

Flacher LinQ Korb

Maverick, Maverick MAX

715004282



- Flacher, offener Korb zur Vergrößerung des Laderaums.
- Perfekt für einfachen Zugriff auf Werkzeug, Seile, Seilwinden- und Räumschildzubehör.
- Mehrere Befestigungspunkte für Verzurr- oder Spanngurte.
- Aus schlagfestem, spritzgegossenem Polypropylen.
- Anbringungsort und -voraussetzungen sind der Tabelle zu entnehmen.

LinQ Halter

LinQ Werkzeughalter

Maverick, Maverick MAX

715007358



- Besonders vielseitiger Werkzeughalter.
- Praktische Schwenkverriegelung ermöglicht die Unterbringung von Werkzeug in jeder Ausrichtung.
- Set enthält 2 Stück.

LinQ Werkzeughalterungen

Maverick, Maverick MAX

715005340



- Stabile und flexible Halterungen sorgen für die passgenaue Befestigung verschiedenster Gegenstände mit einem Durchmesser von 2,5 cm bis 10 cm.
- Robuste Konstruktion für den Transport von Bögen, Angelruten, Rechen, landwirtschaftlichen Geräten und vielem mehr.
- Entriegelungsknopf zum Öffnen der Halterungen sorgt für schnellen Zugriff auf das Werkzeug.
- Robustes Basissystem für härteste Einsätze konzipiert.
- Machen Sie den Transport Ihrer Werkzeuge zum Kinderspiel, indem Sie die LinQ Werkzeughalterungen mit dem LinQ System kombinieren.
- Um 360° drehbar.
- Set enthält 2 Stück.

LinQ Befestigung

LinQ Anker-Adaptersatz

Maverick, Maverick MAX

715004960



- Ermöglicht die Anbringung von LinQ Zubehör mit 16"-Basis auf LinQ Gepäckträgern.
- Ohne Werkzeug anbring-/abnehmbar.

LinQ Basis-Installationsbausatz

Maverick, Maverick MAX

715008125



- Ermöglicht die Anbringung von kompatibelem LinQ Zubehör.
- Beinhaltet: 2x LinQ Gepäck-Basis und Montageteile.





LinQ Rohradapter

Maverick, Maverick MAX

715004292





- LinQ Aufnahme zur Montage am Überrollkäfig.
- Beinhaltet den schwenkbaren LinQ Gepäckträger.
- Ermöglicht die Anbringung von einzelnen Zubehörartikeln mit LinQ Befestigung.
- Durchmesser: 47 mm.

LinQ Schloss	Maverick, Maverick MAX	860201968
	<ul style="list-style-type: none"> • Einfache Möglichkeit zur sicheren Befestigung der meisten LinQ Zubehörartikel. • Die Schlossabdeckung schützt das Schloss vor den Elementen. • Korrosionsbeständig. • Packung mit 1 Stück, enthält 2 Schlüssel. • Nicht kombinierbar mit der LinQ 16 l-Kühlbox, der LinQ Werkzeugbox, dem LinQ Werkzeughalter oder den LinQ Gerätehalterungen. 	
LinQ Ersatzteil	Maverick, Maverick MAX	715001707
	<ul style="list-style-type: none"> • Einzigartige Befestigungsvorrichtung für die Verwendung mit sämtlichen Zubehörteilen aus dem LinQ System. • Ohne Werkzeug anbring-/abnehmbar. • Set enthält 2 Stück. 	
LinQ Adapter <i>(Nicht abgebildet)</i>	Maverick MAX	715003058
	<ul style="list-style-type: none"> • Ermöglicht die Anbringung des LinQ Werkzeughalters am Adventure Dachgepäckträger. • Erhältlich als Packung mit 4 Stück. 	
Transportboxnetz	Maverick, Maverick MAX	715001371
	<ul style="list-style-type: none"> • Stabiles Netz für die sichere und kompakte Unterbringung Ihres Gepäcks auf dem Adventure Dachgepäckträger. 	
Ersatzreifen-Spanngurte mit Ratsche	Maverick, Maverick MAX	280000955
	<ul style="list-style-type: none"> • 3-Wege-Ratschen-Spanngurt mit Schlaufenenden. • Für die sichere Befestigung von Ersatzreifen an Zubehör mit integrierten Ersatzreifen-Befestigungspunkten. • Einstellbar auf die gängigsten UTV-Reifengrößen. • Ratsche und Verbindungsring aus strapazierfähigem, verzinktem Stahl. • Erforderlich für die Befestigung eines Ersatzreifens am Adventure Dachgepäckträger. 	

GEPÄCKTRÄGER & AUFBEWAHRUNG

Gepäckträger

Schwenkbarer LinQ Gepäckträger	Maverick, Maverick MAX (außer X mr Modelle)	<ul style="list-style-type: none"> ■ 715008295 · Schwarz ■ 715008296 · Can-Am Red
	<ul style="list-style-type: none"> • Der Träger mit LinQ Verriegelung ermöglicht die Verwendung von weiterem Zubehör mit LinQ Befestigung oder den Transport eines Ersatzreifens (Reifen nicht enthalten). • Mit speziellem Spanngurt für schnelles Anbringen und Abnehmen des Reifens (Reifen nicht enthalten). • Schwenkmechanismus mit Gasfeder, rastet in angehobener Position ein. • Bei angebrachtem Träger können keine Gepäckboxen mit mehr als 74 l Inhalt auf dem Fahrzeug montiert werden. • Nicht kombinierbar mit Rahmenverstärkungen hinten, Käfigverlängerung hinten und Lonestar Racing Aluminiumdächern. 	
Adventure Dachgepäckträger	Maverick Maverick MAX	715006225 715003868
	<ul style="list-style-type: none"> • Ideale Gepäcklösung – damit können Sie alles einpacken, was Sie brauchen, um Ihr Offroad-Erlebnis in vollen Zügen genießen zu können. • Aus leichtem Stahlrohr mit einem Durchmesser von 3,2 cm. • Die integrierten Befestigungspunkte für Leuchten können bis zu acht einzelne LED-Leuchten (sechs vorne und zwei hinten) oder eine 102 cm-LED-Leiste (vorne) aufnehmen. • Mit Befestigungspunkten für Ersatzreifen. • LinQ Anker an beiden Seiten. • Spanngurte für Ersatzreifen separat erhältlich. • Ergänzen Sie das Transportboxnetz, um Ihr Gepäck auf dem Gepäckträger zu sichern und zu befestigen. • Tragfähigkeit bis zu 34 kg. 	

NEU Adventure Dachgepäckträger

Maverick

715007186



- Die ideale Gepäcklösung. Nehmen Sie sämtliche Ausrüstung mit, die Sie für Ihr Offroad-Erlebnis brauchen.
- Aus leichtem Stahlrohr mit einem Durchmesser von 3,2 cm.
- Tragfähigkeit von bis zu 34 kg.
- Dieser Dachgepäckträger ist höhenverstellbar, damit er genau auf ein serienmäßiges ein Dach eingestellt werden kann.
- Integrierte Befestigungspunkte für Leuchten.
- Mit Befestigungspunkten für einen Ersatzreifen.
- LinQ Anker an beiden Seiten.
- Spanngurte für Ersatzreifen separat erhältlich.
- Für die Montage ist das Sportdach oder das Aluminiumdach erforderlich.

Stauraum

Schulter-Verstautasche

Maverick (außer X mr Modelle), Maverick MAX (nur hinten)

715004277



- Tasche wird in dem ungenutzten Raum zwischen den Sitzen angebracht, um das Stauraumvolumen Ihres Fahrzeugs zu erhöhen.
- Wird bei MAX Modellen nur zwischen den Rücksitzen angebracht.

Schulter-Verstautasche vorne

Maverick MAX

715004888



- Lässt sich an beiden Seiten öffnen, sodass alle Mitfahrer – vorne und hinten – Zugriff auf den Tascheninhalt haben.
- Wird zwischen dem Fahrer- und dem Beifahrersitz bei MAX Modellen angebracht.

Überkopf-Verstautasche

Maverick, Maverick MAX

715004275



- Witterungsbeständige Tasche, hält Ihre Ausrüstung während der Fahrt fest und sicher.
- Sorgt für intelligente Nutzung des Freiraums über Ihrem Kopf, um das Stauraumvolumen Ihres Fahrzeugs um 10 l zu erhöhen.
- Ihre halbstarre Konstruktion macht sie flexibel genug für die Aufnahme unförmiger Lasten.
- Die transparente, Touchscreen-kompatible Fronttasche ermöglicht einfachen Zugriff auf Ihr Smartphone.
- Nicht mit dem Bimini-Dach kombinierbar.

Tür-Verstautaschen oben

Maverick, Maverick MAX

715004276



- Die witterungsbeständigen Taschen halten Ihre Ausrüstung während der Fahrt fest und sicher.
- Taschen zur Anbringung an den serienmäßigen Vierteltüren zur Erhöhung des Stauraumvolumens Ihres Fahrzeugs.
- Jede Tasche ist als Fach mit einem Fassungsvermögen von 5 l konzipiert und verfügt im Innern auch über Netztaschen.
- Ihre halbstarre Konstruktion macht sie flexibel genug für die Aufnahme unförmiger Lasten.
- Set enthält 2 Stück.

Verstautaschen für Türelemente unten

Maverick, Maverick MAX

715004355



- Die witterungsbeständigen Taschen halten Ihre Ausrüstung während der Fahrt fest und sicher.
- Taschen zur Anbringung an den Türelementen unten zur Erhöhung des Stauraumvolumens Ihres Fahrzeugs.
- Jede Tasche ist als Fach mit einem Fassungsvermögen von 6 l konzipiert und verfügt im Innern auch über Netztaschen.
- Ihre halbstarre Konstruktion macht sie flexibel genug für die Aufnahme unförmiger Lasten.
- Set enthält 2 Stück.
- Nicht kombinierbar mit Aluminiumtüren und Offroad-Spindelwagenheber.
- Für die Anbringung sind die unteren Zusatztüren erforderlich.

Weiche Verstautasche

Maverick, Maverick MAX

715003759



- 45 l-Verstautasche, abgestimmt auf hinteren Bereich des Fahrzeugs, um die Stauraummöglichkeiten zu optimieren.
- 3 Bereiche.
- Wetterfest.

10 l-Verstautasche

Maverick, Maverick MAX

269502121



- Wasserdichte Roll-Top-Tasche für den Schutz Ihrer Ausrüstung vor den Elementen.



- Diese witterungsbeständige Tasche hält Ihre Ausrüstung während Ihrer Fahrt fest und sicher.
- Die Tasche wird auf dem Beifahrersitz untergebracht, um das Stauraumvolumen des Fahrzeugs zu erhöhen.
- Diese Tasche hat ein Fassungsvermögen von 55 l und ist in zwei Fächer unterteilt.
- Das obere Fach ist isoliert, um Ihre Getränke kalt zu halten, und verfügt über zwei Becherhalter.
- Zusätzliche Tasche im Inneren für zusätzlichen Stauraum, zum Beispiel für ein Mobiltelefon.
- Das untere Fach ist von beiden Seiten aus zugänglich und dient als großes Fach für die Unterbringung diverser Gegenstände.
- Das abnehmbare Fach an der Vorderseite der Tasche kann als Abfallbehälter verwendet werden.

LEUCHTEN

2 Leuchten wählen

1 Anbringungs- punkt wählen	BAJA DESIGNS [†] LEUCHTEN					CAN-AM LEUCHTEN				
	25 cm-LED- Leuchtenleiste	Baja Design 102 cm-LED- Leuchtenleiste OnX6 Arc	LED-Leuchten XL Sport (Set enthält 2 Stück)	LED-Leuchten Squadron Sport (Set enthält 2 Stück)	LED-Leuchten XL80 (Set enthält 2 Stück)	Doppelte 25 cm-LED- Leuchtenleiste	Doppelte 38 cm-LED- Leuchtenleiste	Doppelte 99 cm-LED- Leuchtenleiste	Runde 10 cm-LED- Leuchten (Set enthält 2 Stück)	9 cm-LED- Punktlicht- oder Flutlicht- Scheinwerfer (Set enthält 2 Stück)
Pre-Runner oder Dune Ramm- schutz vorne	710006819 + 715007049 (Stromkabel)	710006818 + 715007117 (Stromkabel)	710006821 + 715002884 (Stromkabel)	710006820 + 715002884 (Stromkabel)	710005041 + 715007049 (Stromkabel)	715002933 + 715003417 (Stromkabel)	715002934 (Nicht kombinierbar mit Pre-Runner Rammenschutz) + 715003417 (Stromkabel)		715002935 (Runde 10 cm-LED-Leuchte), 715003665 (9 cm-Flutlicht- Scheinwerfer) oder 715003666 (9 cm Fahrlicht) + 715003417 (Stromkabel)	
Lonestar Racing Rammschutz vorne	Entf.	710006818 + 715007117 (Stromkabel)	710006821 + 715002884 (Stromkabel)	710006820 + 715002884 (Stromkabel)	710005041 + 715007049 (Stromkabel)				715002935 (Runde 10 cm-LED-Leuchte), 715003665 (9 cm-Flutlicht- Scheinwerfer) oder 715003666 (9 cm Fahrlicht) + 715003417 (Stromkabel)	
Leuchten traverse oder Adventure Dachgepäckträ- ger	710006819 + 715007049 (Stromkabel)	710006818 + 715007117 (Stromkabel)	710006821 + 715002884 (Stromkabel)	710006820 + 715002884 (Stromkabel)	710005041 + 715007049 (Stromkabel)	715002933 + 715003417 (Stromkabel)	715002934 + 715003417 (Stromkabel)	715004007 + 715005822 (Leuchtenmon- tagesatz)	715002935 (Runde 10 cm-LED-Leuchte), 715003665 (9 cm-Flutlicht- Scheinwerfer) oder 715003666 (9 cm Fahrlicht) + 715003417 (Stromkabel)	
Lonestar Racing Träger für 102 cm-LED- Leuchtenleiste	Entf.	710006818 + 715007117 (Stromkabel)	Entf.	Entf.	Entf.	Entf.	Entf.	Entf.	Entf.	Entf.
Lonestar Ra- cing Leuchten- träger	Entf.	Entf.	710006821 + 715002884 (Stromkabel)	Entf.	710005041 + 715007049 (Stromkabel)	Entf.	Entf.	Entf.	Entf.	Entf.

3 Bestellen

Bestellen Sie alle Teilenummern im entsprechenden Feld
**Hinweis: Wird mehr als ein Leuchten-Kit installiert, sind zusätzliche Leuchten-Stromkabel oder -Montagesätze erforderlich.*

*Alle Leuchten sind ausschließlich für den Einsatz im Gelände bestimmt.

Leuchten-Stromkabel (Nicht abgebildet)		715003417
		715007049
		715002884
		715007117
	Maverick, Maverick MAX	

- Erforderlich für die Montage von Baja Designs LED-Leuchten auf dem Dach oder am Rammschutz.
- Baja Designs 25 cm-LED-Leisten OnX6 und Baja Designs LED-Leuchten XL80 (715007049).
- Baja Designs LED-Leuchten XL Sport und Baja Designs LED-Leuchten Squadron Sport (715002884).
- 102 cm-LED-Leuchtenleiste OnX6 Arc (715007117).

Baja Designs 102 cm-LED-Leuchtenleiste OnX6 Arc

Maverick, Maverick MAX

710006818



29.000 Lumen

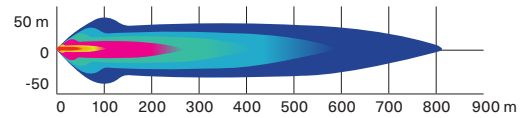

- 252 W-Leuchtenleiste, die eine Lichtleistung von 29.000 Lumen erzeugt.
- Mit 24 Cree XM-L2 LEDs.
- Fahr-/Kombo-Lichtverteilung für harmonische Lichtmischung im Nahbereich und bei Fernausleuchtung.

- Zur Installation auf Dächern mit Leuchtentraverse.
- Erfordert Leuchten-Stromkabel und Leuchtentraverse.
- Anbringungsort und -voraussetzungen sind der Tabelle zu entnehmen.

Baja Designs 25 cm- LED-Leuchtenleiste OnX6

Maverick, Maverick MAX

710006819



12.460 Lumen

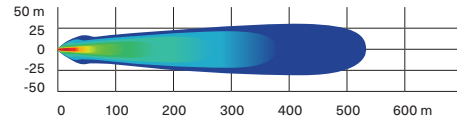

- 108 W-Leuchtenleiste, die eine Lichtleistung von 12.460 Lumen erzeugt.
- Mit 6 Cree XM-L2 LEDs.
- Fahr-/Kombo-Lichtverteilung für harmonische Lichtmischung im Nahbereich und bei Fernausleuchtung.

- Zwei Intensitätseinstellungen (hoch/niedrig).
- Erfordert das Baja Designs Leuchten-Stromkabel.
- Anbringungsort und -voraussetzungen sind der Tabelle zu entnehmen.

Baja Designs LED-Leuchten XL80

Maverick, Maverick MAX

710005041



9.500 Lumen

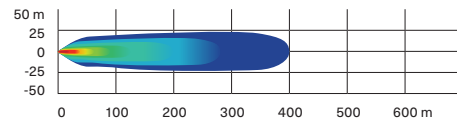

- 80 W pro Spot erzeugen eine Lichtleistung von 9.500 Lumen.
- Mit 4 Cree XHP50 LEDs je Spot.
- Zwei Intensitätseinstellungen (hoch/niedrig).
- Fahr-/Kombo-Lichtverteilung für harmonische Lichtmischung im Nahbereich und bei Fernausleuchtung.

- Erfordert das Baja Designs Leuchten-Stromkabel.
- Set enthält 2 Stück.
- Abmessungen: 11,4 cm x 11,4 cm.
- Anbringungsort und -voraussetzungen sind der Tabelle zu entnehmen.

Baja Designs LED-Leuchte Squadron Sport

Maverick, Maverick MAX

710006820



3.150 Lumen

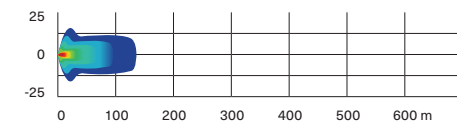

- 26 W pro Spot erzeugen eine Lichtleistung von 3.150 Lumen.
- Mit 4 Cree XP-G2 LEDs je Spot.
- Breite Lichtverteilung speziell für Kurvenfahrten, Fahrten in staubiger Umgebung und/oder bei Nebel.

- Erfordert das Baja Designs Leuchten-Stromkabel.
- Set enthält 2 Stück.
- Abmessungen: 7,6 cm x 7,6 cm.
- Anbringungsort und -voraussetzungen sind der Tabelle zu entnehmen.

Baja Designs LED-Leuchten XL Sport

Maverick, Maverick MAX

710006821



3.150 Lumen

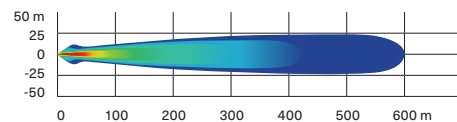

- 26 W pro Spot erzeugen eine Lichtleistung von 3.150 Lumen.
- Mit 4 Cree XP-G2 LEDs je Spot.
- Hochgeschwindigkeitsstrahler mit stärkerer Strahlfokussierung in größerem Abstand für bodennahe Ausleuchtung.

- Erfordert das Baja Designs Leuchten-Stromkabel.
- Set enthält 2 Stück.
- Abmessungen: 11,4 cm x 11,4 cm.
- Anbringungsort und -voraussetzungen sind der Tabelle zu entnehmen.

Doppelte 25 cm-LED-Leuchtenleiste (60 Watt)

Maverick, Maverick MAX

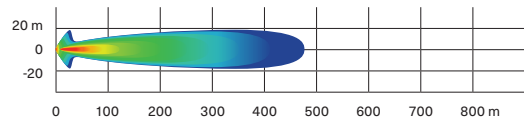
715002933**5.400 Lumen**

- Mit zwölf 5 W-Cree-LEDs.
- 5.400 Lumen.
- Hohe Leistung im Verhältnis zur Größe.
- Robust und wasserdicht.
- Erfordert für die Installation das Leuchten-Stromkabel.

- Ausleuchtung bis zu mehr als 460 m vor dem Fahrzeug und bis zu etwa 20 m an beiden Seiten.
- Anbringungsort und -voraussetzungen sind der Tabelle zu entnehmen.

Doppelte 38 cm-LED-Leuchtenleiste (90 Watt)

Maverick, Maverick MAX

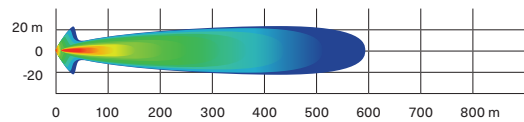
715002934**8.400 Lumen**

- Mit 18 5-W-Cree-LEDs.
- 8.400 Lumen.
- Ergänzung der Leuchtenträger und der meisten Rammschutzausführungen.
- Robust und wasserdicht.

- Ausleuchtung bis zu mehr als 580 m vor dem Fahrzeug und bis zu etwa 20 m an beiden Seiten.
- Anbringungsort und -voraussetzungen sind der Tabelle zu entnehmen.

Doppelte 99 cm-LED-Leuchtenleiste (270 Watt)

Maverick, Maverick MAX

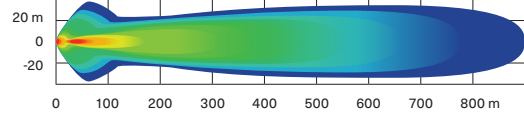
715004007**24.300 Lumen**

- Mit 54 5-W-Cree-LEDs.
- 24.300 Lumen.
- Ausleuchtung bis zu mehr als 900 m vor dem Fahrzeug und bis zu etwa 35 m an beiden Seiten.

- Kombinierbar mit dem Adventure Dachgepäckträger.
- Erfordert für die Installation das Leuchten-Stromkabel.

Runde 10 cm-LED-Leuchten (2 x 25 Watt)

Maverick, Maverick MAX

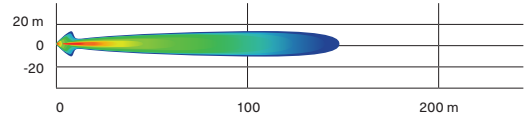
715002935**1.800 Lumen**

- 25 W-LED-Strahler.
- 1.800 Lumen.

- Robust und wasserdicht.
- Grundlegende Verkabelung und Schalter inklusive.

- Schutzgitter mit Can-Am Logo.
- Erfordert das Leuchten-Stromkabel.
- Set enthält 2 Stück.

- Keine EG-Zulassung.
- Erfordert für die Installation das Leuchten-Stromkabel.

9 cm-LED-Fahrleuchten (2 x 14 Watt)

Maverick, Maverick MAX

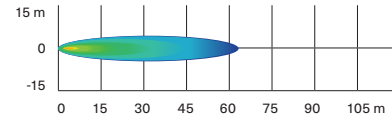
715003666**1.260 Lumen**

- 14 W-LED-Leuchten mit je 1.260 Lumen.
- Punktlicht-Scheinwerfer für einen schmalen und langen Lichtkegel, ideal bei höheren Geschwindigkeiten.
- Ausgestattet mit sechs Hochleistungs-LEDs in einem robusten Aluminium-Druckgussgehäuse.

- Mit zwei Befestigungspunkten. Wenn ein Befestigungspunkt aufgrund einer Kollision ausfällt, drehen Sie zum nächsten Kanalpunkt und montieren Sie die Leuchte erneut.
- Set enthält 2 Stück.
- CE-zertifiziert
- Erfordert für die Installation das Leuchten-Stromkabel.

9 cm-LED-Scheinwerfer (2 x 14 Watt)

Maverick, Maverick MAX

715003665

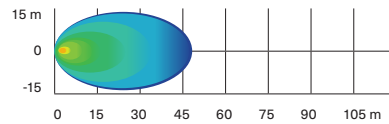

- 14 W-LED-Leuchten mit je 1.260 Lumen.
- Flutlicht-Scheinwerfer für einen breiten Lichtkegel, ideal für Arbeitseinsätze wie Schneeräumen oder Kurvenfahrten. Geeignet für staubige oder neblige Fahrbedingungen.
- Ausgestattet mit sechs Hochleistungs-LEDs in einem robusten Aluminium-Druckgussgehäuse.
- Mit zwei Befestigungspunkten. Wenn ein Befestigungspunkt aufgrund einer Kollision ausfällt, drehen Sie zum nächsten Kanalpunkt und montieren Sie die Leuchte erneut.
- Set enthält 2 Stück.
- CE-zertifiziert
- Erfordert für die Installation das Leuchten-Stromkabel.

Charakteristische Can-Am LED-Leuchten

Maverick, Maverick MAX

715003673



- Für unverwechselbaren Stil mit markanter Optik.
- Verwendung von hellen, energieeffizienten LEDs.
- Liefert keine zusätzliche Ausleuchtung beim Fahren.

Beleuchtung für Fahrzeughimmel

Maverick, Maverick MAX

715002455



- LED-Anordnung, die sich perfekt in das Fahrzeug integriert.
- Inklusive Verkabelung.
- Kann an Überrollkäfig, Sportdach oder ATV-Gepäckabdeckung angebracht werden.

Lonestar Racing Träger für 102 cm-LED-Leuchtenleiste

Maverick, Maverick MAX

715003920



- Zur Verwendung mit der Baja Designs 102 cm- LED-Leuchtenleiste OnX6 Arc.
- Wertet die durch den Rennsport inspirierte Optik des Fahrzeugs auf.
- Kombinierbar mit Aluminiumdach, Lonestar Racing Aluminiumdach und Sportdach.
- Nicht kombinierbar mit Rennsport-Seitenspiegeln und PowerFlip Windabweiser.
- Leuchten separat erhältlich.

Lonestar Racing Leuchenträger

Maverick, Maverick MAX

715003948



- Zur Verwendung mit Baja Designs LED-Leuchte XL80 und Baja Designs LED-Leuchte XL Sport.
- Zur Anbringung von bis zu zwei Paaren von XL Leuchten.
- Nicht kombinierbar mit Rennsport-Seitenspiegeln und PowerFlip Windabweiser.
- Kombinierbar mit Lonestar Racing Aluminiumdach, Aluminiumdach und Sportdach.
- Leuchten separat erhältlich.

Lauflicht

Maverick, Maverick MAX

715002887



- Von Can-Am entwickelt, um Sie für hinter Ihnen fahrende Fahrzeuge sichtbar zu machen, insbesondere in staubigen oder rauen Fahrbedingungen.
- Mit Schaltern auf dem Armaturenbrett zur Aktivierung eines von zwei Modi und zur Wahl zwischen 11 verschiedenen, farbigen Lichtmustern für hohe Sichtbarkeit (blau, rot und gelb).
- Trail-Modus: dient als Rückleuchte und als Bremsleuchte.
- Rennsport-Modus: zeigt Lichtmuster und dient als Bremsleuchte (Bremsleuchtenfunktion kann für Rennsportanwendungen deaktiviert werden).
- Modularität ermöglicht die Installation mit hinten am Überrollkäfig montiertem Zubehör.
- Plug-and-Play-Installation.



NEU LED-Lauflicht

Maverick, Maverick MAX

715009887







- Von Can-Am entwickelt, um Sie für hinter Ihnen fahrende Fahrzeuge sichtbar zu machen, insbesondere in staubigen oder rauen Fahrbedingungen.
- Farbige Lichtmuster für hohe Sichtbarkeit (rot, gelb, weiß).
- Drei Modi verfügbar:
 - Trail-Modus: dient als Rücklicht und als Bremslicht.
 - Lauflichtmodus: zeigt ein gelbes Lichtmuster an.
 - Arbeitsmodus: weißes Licht zur Beleuchtung Ihrer Ladefläche.
- Modularität ermöglicht die Installation mit hinten am Überrollkäfig montiertem Zubehör.
- Plug-and-Play-Installation.
- Kabelstrang erforderlich (715008210).
- Separat erhältlich.

Leuchentraverse	Maverick, Maverick MAX	715003529
	<ul style="list-style-type: none"> • Robuste Aluminiumkonstruktion mit schlankem Styling. • Für die Anbringung von Leuchtenleisten und Strahlern mit oder ohne Dach- und Windabweiserkombination. • Volle Fahrzeugbreite, zur Anbringung von LED-Leuchtenleisten jeder Breite. 	<ul style="list-style-type: none"> • Erforderlich für die Leuchteninstallation auf dem Fahrzeugdach. • Nicht kombinierbar mit dem Lonestar Racing Aluminiumdach. • Leuchten separat erhältlich.
Montagesatz für 99 cm-LED-Leuchtenleiste <i>(Nicht abgebildet)</i>	Maverick, Maverick MAX	715005822
	<ul style="list-style-type: none"> • Erforderlich für die Montage der doppelten 99 cm-LED-Leuchtenleiste. • Inklusive Verkabelung und Montagehalterung. • Für die Montage ist die Leuchentraverse erforderlich. 	
Leuchten-Stromkabel <i>(Nicht abgebildet)</i>	Maverick, Maverick MAX	715003417
	<ul style="list-style-type: none"> • Erforderlich für die Installation der 25 cm- und 38 cm-Leuchtenleisten und der doppelten LED-Leuchtenleisten sowie der runden 10 cm- LED-Leuchten. • Zur Anbringung an Rammschutz und Dach. 	
NEU Integrierte LED-Seitenspiegelleuchten	Maverick, Maverick MAX	715007185
	<ul style="list-style-type: none"> • Zur Ausleuchtung von Kurven. • Verbreitern die Lichtkegel und beleuchten die Räder für bessere Sichtbarkeit. • Breiter Flutlichtstrahl. • 3000 Lumen für jede Leuchte. • Erfordert Aluminium-Seitenspiegel (715007363). 	<ul style="list-style-type: none"> • Kabelstrang (715008212) erforderlich für den Anschluss und Betrieb der integrierten LED-Seitenspiegelleuchten (715007185) mit Ein/Aus-Funktion, wenn das ACM nicht installiert ist. • Für die Montage ist der Kabelstrang (715008212) erforderlich.

AUDIO- UND KOMMUNIKATIONSSYSTEME

Audio

Can-Am Audio-Dach	Maverick	715007130
	<ul style="list-style-type: none"> • Komplettdach mit elegant integriertem Audiosystem. • Vollständig abgedichtet und wasserdicht. • Einfache Montage: Eine Anschlussleitung zur Verbindung von Dach- und Fahrzeugelektronik. • Vier 8"-Lautsprecher, ein Verstärker mit 400 Watt effektiv und 800 Watt Spitze, sowie eine Überkopf montierte Bedieneinheit von Rockford Fosgate Audio. 	<ul style="list-style-type: none"> • Mehrfarbige RGB LED-Akzentleuchten als Umfassung für alle Lautsprecher. • 2,7"-Farbdisplay mit Bluetooth- und Pandora-Konnektivität. • Kombinierbar mit dem Flip-Kit. • Nicht kombinierbar mit dem Adventure Dachgepäckträger, wenn das Flip-Kit installiert ist. • Nicht kombinierbar mit den weichen Türelementen oben.
Can-Am Audio-Dach	Maverick MAX	715006709
	<ul style="list-style-type: none"> • Komplettdach mit integriertem Audiosystem. • Vollständig abgedichtet und wasserdicht. • Einfache Montage: Eine Anschlussleitung zur Verbindung von Dach- und Fahrzeugelektronik. • Sechs 8"-Lautsprecher, ein Verstärker mit 400 Watt effektiv und 800 Watt Spitze, sowie eine von Rockford Fosgate Audio kalibrierte und Überkopf montierte Bedieneinheit. 	<ul style="list-style-type: none"> • Mehrfarbige RGB LED-Akzentleuchten als Umfassung für alle Lautsprecher. • 2,7"-Farbdisplay mit Bluetooth- und Pandora-Konnektivität. • Nicht kombinierbar mit dem Adventure Dachgepäckträger, wenn das Flip-Kit installiert ist. • Nicht kombinierbar mit den weichen Türelementen oben.
Can-Am Flip-Kit für Audio-Dach	Maverick, Maverick MAX	715007131
	<ul style="list-style-type: none"> • Für die Flip-Option mit dem Audio-Dach (715007130 oder 715006709) kombinierbar. • Nicht kombinierbar mit Rennsport-Seitenspiegeln (715002898). 	
MTX Zentrallautsprecher	Maverick MAX	715004748
	<ul style="list-style-type: none"> • Oben mittig montiertes Lautsprechergehäuse mit zwei 16,5 cm-Lautsprechern mit 100 W. • Verfügt konstruktionsbedingt auch bei anspruchsvollsten Fahrbedingungen über die für Can-Am typische Robustheit. 	<ul style="list-style-type: none"> • Perfektes Extra für das MTX Audio-Komplettsystem, um daraus ein System mit sieben Lautsprechern zu machen, oder als unabhängiges System, wenn der AUX-Eingangsstecker direkt an Ihr Musikgerät angeschlossen wird. • Nicht mit dem Lonestar Dächern kombinierbar.

MTX Audio-Komplettsystem	Maverick, Maverick MAX	715002873
	<ul style="list-style-type: none"> • Bluetooth 5' Audiosystem von MTX mit 400 W RMS / 800 W Spitze. • Verfügt konstruktionsbedingt auch bei anspruchsvollsten Fahrbedingungen über die für Can-Am typische Robustheit. 	<ul style="list-style-type: none"> • Mit Stereo-Lautsprechern zur Montage vorne im Armaturenbrett und hinten am Überrollkäfig sowie Überkopf-Einheit mit integriertem 16,5 cm-Subwoofer. • Fügen Sie den Halter für elektronische Geräte hinzu, damit Ihr Bluetooth Gerät sicher gehalten wird und für die Wiedergabe Ihrer Lieblingstitel bereit ist.

Can-Am Subwoofer	Maverick, Maverick MAX	715004956
	<ul style="list-style-type: none"> • Leistungsstarke Rockford Fosgate 10"-Subwoofer-Lautsprecherbox zur Montage unter den Sitzen. • Einfacher Plug-and-Play-Anschluss an das Audio-Dach-System. • Robuste Konstruktion, die auch rauen Umgebungen standhält und gegen Feuchtigkeit und Schmutz abgedichtet ist. 	<ul style="list-style-type: none"> • Erfordert 1 Verstärkerkit (715007227) für 1 oder 2 Subwoofer. • Passt für zwei pro Fahrzeug: unter Fahrer- oder Beifahrersitz. • Inklusive Verkabelung.

Can-Am Verstärkerkit	Maverick, Maverick MAX	715007227
	<ul style="list-style-type: none"> • Leistungsstarker 400 W-Verstärker, der bis zu zwei Lautsprecherboxen zur Montage unter den Sitzen versorgt. • Einfacher Plug-and-Play-Anschluss an Audio-Dach-System und Subwoofer. • Inklusive Montageplatte und Verkabelung. 	

Halter für elektronische Geräte	Maverick, Maverick MAX	715002874
	<ul style="list-style-type: none"> • Eine großartige Plattform für Unterhaltung während der Fahrt. • Die robuste Konstruktion aus spritzgegossenem Polypropylen ermöglicht optimale Integration und einfache Installation. • Verstellbare Einheit bietet sicheren Halt für die meisten Tablets und Smartphones mit Abmessungen zwischen 13 cm und 25,4 cm (mit Schutzhülle). 	<ul style="list-style-type: none"> • Nahtlose Kombination mit dem MTX Audio-Komplettsystem und dem Rugged Radios Intercom-System. • Ermöglicht die Installation des Garmin Montana 680T GPS-Systems. • Integrierter Stauraum (3,8 l Fassungsvermögen) mit Zugang zum 12 V-Anschluss im Armaturenbrett zum Laden der Geräte.

Kommunikationssysteme

Rugged Radios Helm-Headsetsatz für Beifahrer hinten	Mit Rugged Radios Intercom-System	715004380 · NUR USA
	<ul style="list-style-type: none"> • Zusätzliche 3,7 m Kabel und Helm-Lautsprecher/Mikrofon-Kits, um aus Ihrem 2-Personen-Intercom-System ein 4-Personen-Intercom-System zu machen. • Für die Installation bei MAX Modellen ist das Stromkabel erforderlich. 	

ELEKTRISCHES UND ELEKTRONISCHES ZUBEHÖR

Elektrisches Zubehör

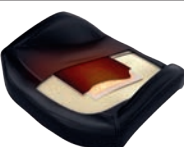
Sitzheizung	Maverick, Maverick MAX	715006112
	<ul style="list-style-type: none"> • 25 W-Sitzheizung für wohligen warmen Fahrkomfort. • Mit den Temperatureinstellungen Hoch/Niedrig können Sie das gewünschte Maß an Wärme regulieren. • Dieses Set enthält eine Karbonfaser-Sitzheizung, eine Schaumstofflage und einen Schalter zur Montage im Armaturenbrett. • Wird direkt im Original-Sitzpolster installiert. • Der Kabelstrang für beheiztes Zubehör (710005757) ist für den Einbau auf den Vordersitzen erforderlich. • Der Kabelstrang für beheiztes Zubehör (715006004) ist für den Einbau auf den Rücksitzen erforderlich. 	

Anschluss für Sonnenblendenheizung	Maverick, Maverick MAX	715001246
	<ul style="list-style-type: none"> • Strategisch am Fahrzeug platziert, damit Sie jederzeit mobil bleiben. • Optionaler Anschluss für eine Sonnenblendenheizung – sorgt für eine beschlagfreie Fahrt. • Schnelle und einfache Montage. • Einzeln erhältlich. • Beheizte Sonnenblende nicht im Lieferumfang enthalten. 	

Kabelstrang für beheiztes Zubehör

(Nicht abgebildet)

Maverick, Maverick MAX

710005757

- Für den Anschluss und Betrieb von beheizten Sitzen, beheiztem Lenkrad und beheizter Haltestange erforderlicher Kabelstrang.
- Der Kabelstrang für beheiztes Zubehör (715006004) ist für den Einbau auf den Rücksitzen erforderlich.

Installationsbausatz für Zusatzbatterie

(Nicht abgebildet)

Maverick, Maverick MAX

715006315

- Ermöglicht Ihnen den Einbau einer weiteren 18 Ah-Batterie als Zweitbatterie, die Sie für den Betrieb elektrischer Zusatzkomponenten wie Soundsysteme oder Seilwinden brauchen.
- Verfügt über ein wasserdichtes Elektronikmodul der Schutzart IP67, das verhindert, dass Ihre elektrischen Zusatzkomponenten Ihre Startbatterie entladen.
- Der Bausatz enthält einen zusätzlichen Batterie-Anschlussblock, alle nötigen Kabel und den Batteriehalter.
- Beide Batterien sind perfekt integriert, an der serienmäßig vorgesehenen Stelle, hinter dem Beifahrersitz.
- Zusatzbatterie (410301203), plus Montagematerial für Batterie (250000282) separat erhältlich.

Elektronik

NEU Handy-Halterung

Maverick, Maverick MAX

715008786



- Die wasserfeste Klappe ermöglicht eine perfekte Positionierung des Telefons.
- Mit kapazitiver und resistiver Touchscreen-Technologie.
- Das Federsystem in der Rückwand sorgt für eine automatische Anpassung an die Dicke.
- Passt für alle Handys bis zu einer Größe von 7,2" (185 mm) x 3,3" (85 mm) x 0,6" (15 mm).
- Funktioniert mit fast allen Ladekabeln.
- Handy und Ladekabel sind nicht im Lieferumfang enthalten.
- Erfordert den Halter für elektronische Geräte (715002874), damit die Handy-Halterung an der Tür verschraubt werden kann.

Flagge mit beleuchteter Stange

Maverick, Maverick MAX

715002886



- Ein Muss für das Fahren in den Dünen.
- Cree LED mit einer Leistung von 5 Watt.
- 5 farbige Leuchtscheiben ermöglichen die Personalisierung.
- Durchscheinende Stange, schnell abnehmbarer und austauschbarer Mast.
- Verbessert die Sichtbarkeit des Fahrzeugs.
- Erfüllt die meisten Anforderungen in Dünengebieten.
- Sockel aus Aluminium-Druckguss, Handverschraubung aus Acetal.
- Inklusive Montagehalterungen und Verkabelung.
- 1,2 m-Flagge zur Montage oben auf dem Überrollkäfig.
- Kann an beiden Seiten des Fahrzeugs angebracht werden.

Digital kodiertes Sicherheitssystem (D.E.S.S.) Grüner Schlüssel

Maverick (mit Motorisierung Turbo/TurboR/Turbo RR)

710005232



- Dieser Diebstahlschutz für Ihr Fahrzeug bietet ein Höchstmaß an Sicherheit.
- Die Chip-Verschlüsselungstechnologie beschränkt den Zugang zum elektronischen Zündsystem Ihres Fahrzeugs.
- Ein Fahrzeug/ein Code.
- Ein vibrations-/stoßbeständiges Kugelgelenksystem gewährleistet eine verlässliche Verbindung.
- 3 programmierbare Modi:
 - Arbeitsmodus: begrenzt die Fahrzeuggeschwindigkeit auf 40 km/h, ohne das Motordrehmoment zu begrenzen.
 - Normaler Modus: begrenzt die Fahrzeuggeschwindigkeit auf 70 km/h und senkt die Motordrehzahl um 50 %.
 - Performance-Modus: keine Beschränkungen.

SEILWINDEN UND ANHÄNGEVORRICHTUNGEN

Can-Am HD Seilwinden

Can-Am HD 4500 Seilwinde	Maverick, Maverick MAX	715006416
	<ul style="list-style-type: none"> Ergonomischer Kupplungsgriff. Robuste Vollstahlzahnäder und -buchsen für mehr Drehmoment und Langlebigkeit. Automatische Lasthaltebremse 100 %. Gekapselter Elektromagnet für Schutz bei allen Witterungsbedingungen. Wetterfeste Kabelfernbedienung und Schalter auf dem Armaturenbrett. 	<ul style="list-style-type: none"> EG-konform. 2.041 kg Zugkraft. 6,3 mm-Stahldrahtseil mit einer Länge von 13,1 m. 4-Wege-Schwerlast-Rollenseilführung. Benötigt werden der Kabelstrang für Seilwinde (715003585) und ein mit einer Seilwinde kombinierbarer Rammschutz vorne.

Can-Am HD 4500-S Seilwinde	Maverick, Maverick MAX	715006417
	<ul style="list-style-type: none"> Ergonomischer Kupplungsgriff. Robuste Vollstahlzahnäder und -buchsen für mehr Drehmoment und Langlebigkeit. Automatische Lasthaltebremse 100 %. Gekapselter Elektromagnet für Schutz bei allen Witterungsbedingungen. Wetterfeste Kabelfernbedienung und Schalter auf dem Armaturenbrett. 	<ul style="list-style-type: none"> 2.041 kg Zugkraft. 6,35 mm-Synthetikseil mit einer Länge von 15,2 m. Korrosionsbeständige Aluminium-Gussseilführung. Benötigt werden der Kabelstrang für Seilwinde (715003585) und ein mit einer Seilwinde kombinierbarer Rammschutz vorne.

WARN⁺ VRX Seilwinden

WARN VRX 45 Seilwinde	Maverick, Maverick MAX	715006110
	<ul style="list-style-type: none"> Extrem wasserdichte Abdichtung der Schutzart IP68 hält die Elemente draußen. Robuste Ganzmetallausführung. Schwarze Pulverbeschichtung und Befestigungsvorrichtungen aus rostfreiem Stahl für Korrosionsbeständigkeit. Robustes, neues Kupplungsdesign, basierend auf 70+ Jahren WARN 4WD-Know-how im Bereich Nabensicherung. Lasthaltebremse für großartige Kontrolle. Dreistufiger Ganzmetall-Planetengetriebestrang für gleichmäßigen und zuverlässigen Betrieb. 	<ul style="list-style-type: none"> Kipphebelsteuerung im Armaturenbrett. Lebenslange Garantie (Mechanik), 3 Jahre Garantie (Elektrik). 2.041 kg Zugkraft. 6,3 mm-Stahldrahtseil mit einer Länge von 15 m. Rollenseilführung. Benötigt werden der Kabelstrang für Seilwinde (715003585) und ein mit einer Seilwinde kombinierbarer Rammschutz vorne.

WARN VRX 45-S Seilwinde	Maverick, Maverick MAX	715006111
	<ul style="list-style-type: none"> Extrem wasserdichte Abdichtung der Schutzart IP68 hält die Elemente draußen. Robuste Ganzmetallausführung. Schwarze Pulverbeschichtung und Befestigungsvorrichtungen aus rostfreiem Stahl für Korrosionsbeständigkeit. Robustes, neues Kupplungsdesign, basierend auf 70+ Jahren WARN 4WD-Know-how im Bereich Nabensicherung. Lasthaltebremse für großartige Kontrolle. Dreistufiger Ganzmetall-Planetengetriebestrang für gleichmäßigen und zuverlässigen Betrieb. 	<ul style="list-style-type: none"> Kipphebelsteuerung im Armaturenbrett. Lebenslange Garantie (Mechanik), 3 Jahre Garantie (Elektrik). 2.041 kg Zugkraft. 6,3 mm-Synthetikseil mit einer Länge von 15 m. Aluminium-Gussseilführung. Benötigt werden der Kabelstrang für Seilwinde (715003585) und ein mit einer Seilwinde kombinierbarer Rammschutz vorne.

Seilwindenzubehör

Can-Am HD Gussseilführung	Can-Am HD Seilwinde	715006426
	<ul style="list-style-type: none"> Diese korrosionsbeständige Aluminium-Gussseilführung ist ein Muss bei der Aufwertung Ihrer Seilwinde mit einem Synthetikseil. Sie verhindert, dass das Seil in einer Ecke einer Rollenseilführung hängen bleibt und durch die raue Oberfläche der abgenutzten Rollenführung vorzeitig verschleißt. Nur zur Verwendung mit synthetischen Seilen. 	

WARN Gussseilführung	WARN Seilwinde	715007785
	<ul style="list-style-type: none"> Konstruktion mit doppelter Pulverbeschichtung. Erforderlich für die Verwendung des synthetischen Windenseils (715001118) an WARN Seilwinden. Nur zur Verwendung mit synthetischen Windenseilen. 	

Synthetisches Windenseil	Can-Am HD Seilwinde	715006430
	WARN Seilwinde	715007783
	<ul style="list-style-type: none"> 6,35 mm-Synthetikseil mit einer Länge von 15,2 m für Can-Am HD Seilwinden. Die Can-Am HD Gussseilführung (715006426) ist erforderlich, wenn auf ein Synthetikseil umgestellt wird, um vorzeitige Beschädigung und vorzeitigen Verschleiß des Seils zu vermeiden. Die WARN Gussseilführung (715007785) ist erforderlich, wenn auf ein Synthetikseil umgestellt wird, um vorzeitige Beschädigung und vorzeitigen Verschleiß des Seils zu vermeiden. 	

Ersatzdrahtseil	Can-Am HD Seilwinde	705014978
	WARN Seilwinde	715006699



- 6,3 mm-Drahtseil mit einer Länge von 14,3 m für Can-Am HD Seilwinde.
- 6,35 mm-Drahtseil mit einer Länge von 16,8 m für WARN Seilwindensatz.
- 2.041 kg Zugkraft.

Synthetikseilverlängerung	715001120
----------------------------------	------------------



- Leichtgewichtig, 6,35 mm Durchmesser, einfach zu handhaben und klappert nicht in der Transportbox.
- Lässt sich leicht mit dem Windenseil verbinden und ermöglicht eine zusätzliche Länge von 15,2 m.
- Zugkraft pro Seil: 2041 kg.

Kabelstrang für Seilwinde <i>(Nicht abgebildet)</i>	Maverick, Maverick MAX	715003585
---	------------------------	------------------

- Erforderlich für die Montage der Seilwinde.

Kabelstrang für Seilwinde hinten <i>(Nicht abgebildet)</i>	715006007
--	------------------

- Erforderlich für die Anbringung einer Seilwinde am S3 Rammschutz hinten für Seilwinde.

Kabelfernbedienung	Can-Am HD Seilwinde†	715006504
---------------------------	----------------------	------------------



- Mit diesem Nachrüstsatz können Eigentümer einer Seilwinde ihr Fahrzeug mit serienmäßiger Seilwinde um eine tragbare Fernbedienung ergänzen.
- Serienmäßige Erstausrüster-Seilwinde separat erhältlich.
- Mit EG-Zulassung.

† Kabelstrang (710001023) erforderlich, um die Fernbedienung an einem Fahrzeug mit werkseitig installierter Seilwinde zu betreiben.
‡ Fernbedienung (710007050) und Anschlussbuchse gehören zum Lieferumfang.

Funkfernbedienung	WARN Seilwinde	715002542
--------------------------	----------------	------------------



- Dank dem Kabelsatz mit integrierter Antenne und komplettem Montagezubehör ist dieses System schnell und einfach zu installieren.
- Mit diesem System können Sie Ihre Seilwinde von überall in einem Radius von 15,2 m bedienen und erhöhen so Ihre Bergungsmöglichkeiten.
- Alle Komponenten sind wetterfest.

X rc / X mr Zughaken hinten	Maverick, Maverick MAX bis 2021	715004450
------------------------------------	---------------------------------	------------------



- Bietet einen soliden Anhängepunkt, falls gezogen werden muss.
- Ermöglicht Ihnen die Befestigung der meisten Gurte und Haken.
- Aus robustem, 5 mm dickem Stahlblech und einem 16 mm-Stahlrohr zum Einhängen eines Hakens.
- Serienmäßig bei den Modellen Maverick X rc und X mr.

Anhängenvorrichtungen

Anhängenvorrichtung hinten	Maverick, Maverick MAX bis 2021	■ 715002883 · Schwarz ■ 715003938 · Can-Am Red
-----------------------------------	---------------------------------	---



- Robuste, leichte Stahlkonstruktion.
- Elektrobeschichtet.
- Fester Montagepunkt für den Kugelkopf, um das Fahrzeug mit einer Zugvorrichtung zu versehen.
- Diese Zugvorrichtung bietet eine Anhängelast von 590 kg.
- Kugelkopf nicht im Lieferumfang enthalten.

Deichsel für Anhängenvorrichtung vorne und hinten	Maverick, Maverick MAX	715008350
--	------------------------	------------------



- Serienmäßig bei 5 cm-Anhängenvorrichtung.
- Bietet eine Anhängelast von 750 kg.
- Kugelkopf nicht im Lieferumfang enthalten.
- Geschmiedeter Stahl.

LEISTUNG

Smart-Lok Technologie

Smart-Lok Differenzial

Maverick nach dem 1. Januar 2017 gefertigt
Maverick MAX

705402936



- Die Can-Am exklusive Smart-Lok Technologie ist ein während der Fahrt komplett sperbares Frontdifferenzial mit elektronisch geregelten Automatikmodi.
- Wählen Sie Ihre Differenzialeinstellungen entsprechend Ihren Erfordernissen beim Fahren: „2x4“ für reine Hinterradtraktion, „4x4 Front Diff Lock“ für einen komplett gesperrten Vierradantrieb und „4x4 Smart Mode“, der voreingestellte, intelligente Kalibrierungen für Ihren Fahrstil bietet.
- Durch Verwendung mehrerer Eingabequellen sorgt der „Smart Mode“ für sofortiges Sperren mit der richtigen Belastung zum richtigen Zeitpunkt, um ein Höchstmaß an Traktion bei gleichzeitigem Erhalt der Manövrierbarkeit bei geringer Geschwindigkeit zu gewährleisten, was optimale Platzierung und ein sicheres Gefühl ermöglicht.
- Das Smart-Lok Differenzialkit wird serienmäßig mit dem Trail Mode ausgeliefert.
- Die Modi „Mud“, „Rock“ und „Trail Activ“ können durch Installation eines zusätzlichen Smart Mode Moduls (separat erhältlich) ergänzt werden, um eine Feinabstimmung auf Ihre Fahrumgebung vorzunehmen.
- Für die Montage werden die Hochleistungs-Achswellen (2x) und der Smart-Lok Installationsbausatz benötigt.

Hochleistungs-Achswelle

Maverick, Maverick MAX
Maverick, Maverick MAX

705401634 · 64"
705402048 · 72"



- Hochleistungsausführung, ideal für den Einsatz im Gelände, mit überlegenem Schutz bei jeder Art von Einsatz.
- Beinhaltet Gleichlaufgelenke, Welle und Manschetten mit der am besten für Ihr Can-Am Fahrzeug geeigneten Geometrie.
- Erforderlich für die Installation des Smart-Lok Differenzialkits.

Mud Smart Mode Modul

(Nicht abgebildet)

Maverick, Maverick MAX mit Smart-Lok Differenzial
(außer Turbo RR Modelle ab 2021)

715005282

- Mit diesem Modul ergänzen Sie bei Fahrzeugen, bei denen das Smart-Lok Differenzialkit als Zubehör erhältlich ist, den Mud Smart Mode, oder schalten bei mit einem serienmäßigen Smart-Lok ausgestatteten Fahrzeugen auf den Mud Smart Mode um.
- Der Mud Mode wurde speziell für überlegene Traktion in tiefsten Schlammflöchern entwickelt.
- Werden hohes Motordrehmoment und/oder Schlupf erfasst, sorgt das Smart-Lok für vollständiges Sperren der Vorderräder des Fahrzeugs.
- Das System bleibt gesperrt, bis der Gashebel losgelassen wird.
- Es kann jeweils nur ein Smart Mode Modul installiert werden.

Rock Smart Mode Modul

(Nicht abgebildet)

Maverick, Maverick MAX mit Smart-Lok Differenzial
(außer Turbo RR Modelle ab 2021)

715005283

- Mit diesem Modul ergänzen Sie bei Fahrzeugen, bei denen das Smart-Lok Differenzialkit als Zubehör erhältlich ist, den Rock Smart Mode, oder schalten bei mit einem serienmäßigen Smart-Lok ausgestatteten Fahrzeugen auf den Rock Smart Mode um.
- Der Rock Mode wurde speziell für das Überwinden anspruchsvoller Stein- oder Felspassagen entwickelt.
- Wird hohes Motordrehmoment bei geringer Fahrzeuggeschwindigkeit erfasst, sorgt das Smart-Lok für die schrittweise Sperrung der Vorderräder des Fahrzeugs und bleibt im Eingriff, bis der Gashebel losgelassen wird, um Radschlupf zu vermeiden und für optimale Traktion zu sorgen.
- Das schrittweise Eingreifen ermöglicht einfacheres Lenken, während das Fahrzeug manövriert wird.
- Es kann jeweils nur ein Smart Mode Modul installiert werden.

Trail Activ Smart Mode Modul

(Nicht abgebildet)

Maverick, Maverick MAX mit Smart-Lok Differenzial
(außer Turbo RR Modelle ab 2021)

715005284

- Mit diesem Modul ergänzen Sie bei Fahrzeugen, bei denen das Smart-Lok Differenzialkit als Zubehör erhältlich ist, den Trail Activ Smart Mode, oder schalten bei mit einem serienmäßigen Smart-Lok ausgestatteten Fahrzeugen auf den Trail Activ Smart Mode um.
- Der Trail Activ Mode wurde speziell für aggressives Fahren entwickelt und sorgt für ein Höchstmaß an Präzision bei Kurvenfahrt.
- Werden hohes Motordrehmoment und/oder eine Zunahme der Fahrzeuggeschwindigkeit erfasst, sorgt das Smart-Lok für die schrittweise Sperrung der Vorderräder des Fahrzeugs und bleibt im Eingriff, bis der Gashebel losgelassen oder die Fahrzeuggeschwindigkeit verringert wird.
- Das schrittweise Eingreifen ermöglicht ruckfreieres Lenken mit weniger Kraftaufwand.
- Es kann jeweils nur ein Smart Mode Modul installiert werden.

Lonestar Racing Schmutzfänger mit Halterungen

Maverick, Maverick MAX

715004865



- Diese anschraubbaren Schmutzfänger sind ein großartiges Extra.
- Langlebige Chrom-Molybdän-Halterungen.
- Schützen Längslenker, Läufer und Gleichlaufgelenke vor Steinen und Schmutz.
- Set enthält 2 Stück.

Lonestar Racing Hochleistungs-Schaltblech und -knopf

Maverick, Maverick MAX

715004866



- Das Schaltblech besteht aus robustem Edelstahl und wird verschraubt, damit fester Sitz gewährleistet ist.
- Zum Set gehört ein Lonestar Racing Schaltknopf aus Aluminium.
- Bietet verbesserte Haltbarkeit für den leistungsorientierten Fahrer.

Kastenförmige Lonestar Racing Eckbleche für äußere Stangenverbindungen für Rollenseilführung

Maverick, Maverick MAX bis 2021

715004868



- Verstärken die mittleren Radiusstangenverbindungen und schützen sie bei rauen Fahrbedingungen.
- Inklusive Edelstahlbolzen.

Lonestar Racing Schnelllösebolzen für Kupplungsabdeckung

Maverick, Maverick MAX

715005045

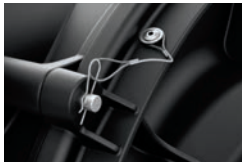

- Dieses Set ermöglicht es Ihnen, Ihre Kupplungsabdeckung sekundenschnell abzunehmen, um ohne Werkzeug Zugang zum Riemen zu erhalten.
- Beinhaltet vier „Schnelllöse“-Bolzen aus Edelstahl mit Clips und Halteseilen.
- Ersetzt alle Schrauben der Kupplungsabdeckung.
- Dieses Produkt hat Auswirkungen auf die Abdichtung der Kupplungsabdeckung. Es wird dringend empfohlen, dieses Produkt nur bei trockenen Fahrbedingungen zu verwenden.

Verstärkte kastenförmige Lonestar Racing Doppelschicht-Stützplatte für Radiusstange hinten

Maverick, Maverick MAX bis 2021

715005046



- Doppelschicht-Stützplatte für Radiusstange aus Edelstahl.
- Verstärkt die Radiusstangen-Montagestelle am Rahmen und verleiht Ihrem Fahrzeug zugleich eine perfekte Rennsportoptik.
- Einfache Montage.

Yoshimura[†] Aufsteck-Schalldämpfer

Maverick, Maverick MAX

715002882



- In Zusammenarbeit mit Yoshimura entwickelt.
- Aus Edelstahl 304, mit Endrohr aus gebürstetem Aluminium.
- Besserer Sound, bessere Optik und 19% leichter als der serienmäßige Schalldämpfer.
- USDF/USDA-geprüfter Funkenfänger.
- Kein Tuning des Kraftstoffespritzsystems erforderlich.
- ROHVA- und EPA-konform.
- Keine EG-Zulassung.

Hochleistungs-Luftfilter von TwinAir[†]

Maverick, Maverick MAX

715002895



- Die beste Wahl für die rauensten Bedingungen.
- Mehrstufiger Ölfilterschaumstoff für überragende Staubfilterleistung mit hohem Luftstrom.
- Wasch- und wiederverwendbar.

Austauschschaumstoff

(Nicht abgebildet)

Maverick, Maverick MAX

715000713

- Austauschschaumstoff für TwinAir Hochleistungsfilter.

Schnorchel-Vorfilter

Maverick, Maverick MAX (mit Schnorchelkit)

715005599



- Vorfilter speziell für Schnorchel.
- Mehr Schutz für Ihren Motor bei rauen Geländebedingungen.
- Trägt dazu bei, den Luftfilter sauberer zu halten.
- Der Filter stoppt Partikel, die größer als 0,13 mm sind.
- Erforderlich für die Aufrechterhaltung der Fahrzeuggarantie, wenn die Raupen angebracht sind.

Schnorchelkit

Maverick, Maverick MAX (bis 2019)

715003733

Maverick, Maverick MAX (ab 2020)

715007110



- Verlegung von Motor- und CVT-Lufteinlass nach oben, sodass das Fahrzeug zur Hälfte in Wasser oder Schlamm eintauchen kann, ohne dass Wasser in den Motor gelangt.
- Nicht kombinierbar mit S&B Partikelabscheider, LinQ Schwenkträger, Lonestar Racing Rahmenverstärkung hinten sowie allen Rückwänden oder Heckfenstern.
- Geschlossenes Luftfiltergehäuse 707800780 (separat erhältlich) erforderlich für die Anbringung an vor dem 1. Januar 2018 gefertigten Modellen.
- Serienmäßig bei Maverick X mr Modellen.
- Keine EG-Zulassung.

Kühler-Umbausatz

Maverick, Maverick MAX

715004937



- Verlegt den serienmäßigen Kühler an die Rückseite des Überrollkäfigs.
- Schützt ihn vor Schmutz und Steinen.
- Verhindert einen Verlust an Kühlleistung beim Durchfahren von Schlamm.
- Reduziert die Heißluft in der Kabine.
- Leicht zu reinigen.
- Inklusive Befestigungsmaterial und Schläuche.
- Nicht kombinierbar mit Zubehör für die Ladefläche, hinten am Überrollkäfig montiertem Zubehör, MTX Audio-Komplettsystem und weichen Türelementen oben (außer LinQ 30 I-Kühlbox).
- Für die Installation bei 2017er Modellen ist der Kühler (709200703) erforderlich.
- Nicht kombinierbar mit ganzem Windabweiser.

WARNUNG: Jede Veränderung oder Ergänzung von Zubehör kann Auswirkungen auf das Handling Ihres Fahrzeugs haben. Es ist wichtig, dass Sie sich die Zeit nehmen, sich mit dem Fahrzeug vertraut zu machen, nachdem Änderungen vorgenommen wurden, um zu lernen, wie Sie Ihr Fahrverhalten entsprechend anpassen müssen. Nehmen Sie keine Manipulationen mithilfe unerlaubter Änderungen vor und installieren Sie keine Ausrüstung, die von BRP nicht speziell für das Fahrzeug zertifiziert wurde. Diese Änderungen wurden durch BRP nicht geprüft und können die Verletzungsgefahr, und die Gefahr des Verlusts der Kontrolle über das Fahrzeug erhöhen oder zum Erlöschen der Betriebserlaubnis für das Fahrzeug führen. Erkundigen Sie sich bei Ihrem BRP Vertragshändler nach geeignetem Zubehör, das für Ihr Fahrzeug erhältlich ist.

850 W-Magnetzündler

Maverick, Maverick MAX (ab 2021)

715006279



- Erhöht die Leistung des Magnetzündlers auf 850 W.
- Inklusive Rotor, Stator und Regler.

X3 Leistungs-Upgrade-Kit auf 172 PS

Maverick, Maverick MAX (2017er Modelle)

715004700



- Leistungs-Upgrade-Kit ausschließlich für 2017er Maverick Modelle.
- Gewinnen Sie 18 PS für eine Leistung von insgesamt 172 PS.
- Beinhaltet: Ladeluftkühler mit Lüfter, Kraftstoffpumpe, Katalysator und Hochleistungsriemen.
- Die Installation muss von einer BRP Vertragswerkstatt vorgenommen werden, um die Fahrzeuggarantie zu erhalten.
- C.A.R.B. Durchführungsverordnung # D-799U.

Ladeluftkühler-Upgrade-Kit, 172 PS

(Nicht abgebildet)

Maverick, Maverick MAX (2018 und 2019)

715007137

Maverick, Maverick MAX (2020)

715007277

- Ladeluftkühler-Upgrade für den Maverick ab 2018.
- Die Installation muss von einer BRP Vertragswerkstatt vorgenommen werden, um die Fahrzeuggarantie zu erhalten.
- Erfordert den Installationsbausatz Leistungs-Upgrade (715007111).

Notfall-Zubehör

Lonestar Racing Feuerlöschhalterung

Maverick, Maverick MAX

715007320



- Schnell zu öffnende Halterung, durch die der Fahrer den Feuerlöscher im Notfall sekundenschnell herauschieben können.
- Aus schwarz eloxiertem Aluminium.
- Geeignet für Rohre mit einem Durchmesser von 4,7 cm.
- Kann überall am Überrollkäfig befestigt werden.
- Bietet dem Fahrer die Sicherheit, zuverlässige Notfallausrüstung an Bord wissen zu haben.
- Zum Lieferumfang gehören Montagehalterungen im Billet-Stil, Schnelllösestift, Montageplatte und zwei Schellen.
- Feuerlöscher separat erhältlich.
- Mit „Lonestar Racing for Can-Am“-Logo.

Feuerlöscher

295100833



- Ideal für Fett-, Öl- und Elektrobrände.
- Geeignet für Lonestar Racing Feuerlöschhalterung, kompl.
- Keine EG-Zulassung.
- Nicht in Europa erhältlich.

WARNUNG: Jede Veränderung oder Ergänzung von Zubehör kann Auswirkungen auf das Handling Ihres Fahrzeugs haben. Es ist wichtig, dass Sie sich die Zeit nehmen, sich mit dem Fahrzeug vertraut zu machen, nachdem Änderungen vorgenommen wurden, um zu lernen, wie Sie Ihr Fahrverhalten entsprechend anpassen müssen. Nehmen Sie keine Manipulationen mithilfe unerlaubter Änderungen vor und installieren Sie keine Ausrüstung, die von BRP nicht speziell für das Fahrzeug zertifiziert wurde. Diese Änderungen wurden durch BRP nicht geprüft und können die Verletzungsgefahr, und die Gefahr des Verlusts der Kontrolle über das Fahrzeug erhöhen oder zum Erlöschen der Betriebserlaubnis für das Fahrzeug führen. Erkundigen Sie sich bei Ihrem BRP Vertragshändler nach geeignetem Zubehör, das für Ihr Fahrzeug erhältlich ist.

Notfallausrüstung

Maverick, Maverick MAX

715006102



- Die komplette Notfallausrüstung enthält alle Ausrüstungsgegenstände und Materialien, die unverzichtbar sind, um aus den ungünstigsten Situationen herauszukommen, in die Powersport-Fans gelangen können.
- Beinhaltet: Überbrückungskabel, Luftkompressor, Reifen-Reparatursatz, Zugratschen-Spanngurt, Klebeband, Zuggurt 1.500 kg, Kabelbinder, Stoffflappen.

APACHE RAUPENSYSTEME

Winterraupen

Beschränkte Garantie*

Apache Backcountry LT Raupensystem

Maverick, Maverick MAX

715004734



- Die Raupen bieten auf dem Markt die beste Leistung auf Schnee, mit unübertroffenem Auftrieb und Traktion auf der Schneeoberfläche.
- Große Aufstandsfläche, 37 % größer als die des Apache 360 LT.
- Die beeindruckende zusätzliche Bodenfreiheit von 18 cm hilft, das Fahrzeug auf dem Schnee zu halten.
- Leichtes, durch Motorschlitten inspiriertes Schienendesign.
- Aggressives Raupendesign mit 5 cm Stollenhöhe für maximale Traktion auf Schnee.
- Erforderlich sind der Apache Backcountry LT Montagesatz, das Raupen-DPS-Modul sowie der Motor- und CVT-Vorfilter.
- Sorgen Sie mit zusätzlichen Zwischenrädern, Gleitern mit Vespel-Einsätzen und Schienen-Eiskratzern für das Feintuning Ihres Raupensystems.
- Nur für den Einsatz im Winter.
- Die Installation von Raupen hat Auswirkungen auf die Fahrzeugbreite und -länge.

Apache Backcountry LT Montagesatz

(Nicht abgebildet)

Maverick, Maverick MAX

715004397 · 64"-Modelle

715004394 · 72"-Modelle

- Erforderlich für die Montage des Apache Backcountry LT Raupensystems.
- DPS-Modul und Vorfilter sind erforderlich und sind separat erhältlich.

Ganzjahresraupen

Beschränkte Garantie*

Apache 360 LT Raupensystem

Maverick, Maverick MAX

715005103



- Für schwere Lasten ausgelegte Multifunktionsraupen, die für die meisten Can-Am Geländefahrzeuge geeignet sind.
- Die zusätzliche Einstellung der Aufstandsfläche ermöglicht bessere Leistung in rauem Gelände.
- Aufstandsfläche ist 7 bis 9 % größer als diejenige des Raupensystems Apache 360.
- Durchschnittliche Bodenfreiheit von 41 cm. Stollenhöhe vorne 2,5 cm, hinten 3,2 cm.
- EG-konform.
- Apache 360 LT Montagesatz, Raupen-DPS-Modul und Motor- und CVT-Vorfilterset sind erforderlich und separat erhältlich.
- Empfohlen zur ausschließlichen Verwendung auf Schnee.

Apache 360 LT Montagesatz

(Nicht abgebildet)

Maverick, Maverick MAX

715004392 · 64"-Modelle

715004393 · 72"-Modelle

- Erforderlich für die Montage des Apache 360 LT Raupensystems.
- Raupen-DPS-Modul und Vorfilter nicht enthalten.

*Die beschränkte Garantie unterliegt den Ausschlüssen und Haftungsbeschränkungen sowie allen sonstigen Bedingungen und Konditionen der standardmäßigen beschränkten Garantie von BRP.

KOMPATIBILITÄTSLEITFADEN FÜR APACHE RAUPENSYSTEME

Apache Backcountry LT

Modelljahr / Modell	Raupe	Raupen-Montagesatz	Raupen-DPS-Modul	Vorfilter ohne Schnorchel	Vorfilter mit Schnorchel
Ab 2017	Maverick, Maverick MAX (64"-Modelle)	715004397	715007338 Maverick, Maverick Max bis 2022 (außer Turbo RR Motor) ODER 715006266 Maverick, Maverick Max 2023 und Turbo RR Motoren bis 2022	715005600 (außer X mr)	715005599
Ab 2017	Maverick, Maverick MAX (72"-Modelle)	715004394			

Apache 360 LT

Modelljahr / Modell	Raupe	Raupen-Montagesatz	Raupen-DPS-Modul	Vorfilter ohne Schnorchel	Vorfilter mit Schnorchel
Ab 2017	Maverick, Maverick MAX (64"-Modelle)	715004392	715007338 Maverick, Maverick Max bis 2022 (außer Turbo RR Motor) ODER 715006266 Maverick, Maverick Max 2023 und Turbo RR Motoren bis 2022	715005600	715005599
Ab 2017	Maverick, Maverick MAX (72"-Modelle)	715004393			

*Die beschränkte Garantie unterliegt den Ausschlüssen und Haftungsbeschränkungen sowie allen sonstigen Bedingungen und Konditionen der standardmäßigen beschränkten Garantie von BRP.

Zubehör

Schienen-Eiskratzer

Apache Backcountry LT Raupensystem

860201728



- Sorgen für zusätzliche Schmierung bei hartem und vereistem Untergrund.
- Schienenmontiert, klein, leicht.
- Design nutzt das Spulenkonzept, um Rückwärtsfahren ohne Schäden zu ermöglichen.
- Bei Nichtgebrauch einfach zu verstauen.
- Verlängert die Lebensdauer der Gleitschienen.

Apache Backcountry LT Rollensatz

Apache Backcountry LT Raupensystem

715006293



- Zusätzlicher Rollensatz für Backcountry LT Hinterraupen.
- Verringert den Lauf- und Rollwiderstand auf hartem Schnee oder beim Transport schwererer Lasten.
- Kann die Lebensdauer der Gleitschienen beim Einsatz auf hartem Schnee verlängern.
- Enthält pro Satz zwei Rollen, eine Querwelle und entsprechendes Montagematerial, für die Nachrüstung einer Raupenecke.
- Es können bis zu zwei Sätze pro Hinterraupe installiert werden.

Gleitschienen mit Vespel[†] Einsätzen

Apache Backcountry LT Raupensysteme

503194815



- Mit DuPont Vespel Einsätzen für geringere Reibung.
- Längere Lebensdauer.
- Auf gewünschte Länge zuschneidbar.
- 8 Stück pro Fahrzeug erforderlich.
- Einzeln erhältlich.

Raupen-DPS-Modul

(Nicht abgebildet)

Maverick, Maverick MAX (nur Turbo RR Motor)

715006266

Maverick, Maverick MAX (außer Turbo RR Motor)

715007338

- Innovatives DPS-Modul, das genaue Geschwindigkeitsmessung und optimierte Lenkunterstützung beim Einsatz mit Raupen ermöglicht, was für perfekte Raupenkontrolle und müheloses Fahren sorgt.
- Erforderlich für die Anbringung der Apache Raupensysteme.



- Mehr Schutz für Ihren Motor bei rauen Geländebedingungen.
- Trägt dazu bei, den Luftfilter sauberer zu halten.
- Der Filter stoppt Partikel, die größer als 0,19 mm sind.
- Einfache Anbringung.
- Nicht kombinierbar mit dem S&B Partikelabscheider.
- Erforderlich für die Aufrechterhaltung der Fahrzeuggarantie, wenn die Raupen angebracht sind.

Erforderlich für die Anbringung der Raupensysteme Apache Backcountry LT und Apache 360 LT.

PROMOUNT RÄUMSCHILDE

ProMount Räumschildsets – Referenztabellen

	72" Stahl, Schwarz	72" Stahl, Gelb	72" Flex2
Räumschildset	715008176	715008177	715008175
Schild	715004474	715006021	715004485
Schubrahmen	715008116	715008116	715008116
Montageplatte	715008197	715008197	715008197

Can-Am ProMount Stahl-Räumschildsets

Can-Am ProMount Stahl-Räumschildset, 183 cm

Maverick, Maverick MAX

- 715008176 · Schwarz
- 715008177 · Gelb



- Diese Sets enthalten:
 - Can-Am ProMount Stahl-Räumschild
 - Schubrahmen mit Schnellmontagesystem
 - Can-Am ProMount Montageplatte

Can-Am ProMount Stahl-Räumschilde

Can-Am ProMount Stahl-Räumschild, 183 cm

Geeignet für ProMount Schubrahmen

- 715004474 · Schwarz
- 715006021 · Gelb



- Räumschild aus 2,65 mm dickem Stahl.
- Austauschbare Verschleißleiste.
- Ein großer Zapfen gestattet das leichte Drehen des Schildes und verhindert die Ansammlung von Schnee am Drehpunkt.
- Die Schildkonzeption sorgt für bestmögliches Abgleiten von Schnee in jedem Winkel.
- Räumbreite von 168 cm, wenn das Räumschild ganz schräg gestellt ist.
- Schildhöhe von 43 cm.
- Geeignet für alle Can-Am ProMount Räumschildzubehörartikel, um die Einsatzflexibilität des Räumschildes weiter zu erhöhen.
- Nicht kombinierbar mit dem S3 Dreieckslenker mit hoher Bodenfreiheit vorn.

Abgeschrägte Can-Am ProMount Räumschilde

Professionelles Can-Am ProMount 183 cm-Räumschild aus Stahl

Geeignet für ProMount Schubrahmen

715007264



- Erleichtern Sie sich die Arbeit mit dem richtigen Werkzeug, räumen Sie lange Strecken und erleichtern Sie sich die Arbeit, indem Sie den Schnee weiter werfen.
- Die verbreiterte Schildseite ist 67 cm hoch und fällt zur flachen Seite bis auf 41 cm ab.
- Das Schild für den professionellen Gebrauch verfügt über eine einseitige Schildverbreiterung und ist so konzipiert, dass es den Schnee höher wirft als ein herkömmliches Schild.
- Eine Gummilippe (715007299), die den Schnee vom Fahrer fernhält, wird als Zubehör angeboten (separat erhältlich).
- Mit Can-Am Logo.

Can-Am ProMount Flex2 Räumschildset

Can-Am ProMount Flex2 Räumschildset, 183 cm

Maverick, Maverick MAX

715008175



- Diese Sets enthalten:
 - Can-Am ProMount Flex2 Räumschild
 - Schubrahmen mit Schnellmontagesystem
 - Can-Am ProMount Montageplatte

Can-Am ProMount Flex2 Räumschilde

Can-Am ProMount Flex2 Räumschild, 183 cm

Geeignet für ProMount Schubrahmen

715004485



- Räumschild gefertigt aus PE-UHMW, einem flexiblen und stoßabsorbierenden Material, das eine Beschädigung Ihres Räumschildes verhindert, wenn versehentlich an Hindernisse angestoßen wird.
- Austauschbare Verschleißleiste.
- Ein großer Zapfen gestattet das leichte Drehen des Schildes und verhindert die Ansammlung von Schnee am Drehpunkt.
- Die Schildkonzeption sorgt für bestmögliches Abgleiten von Schnee in jedem Winkel.
- Räumbreite von 168 cm, wenn das Räumschild ganz schräg gestellt ist.
- Schildhöhe von 43 cm.
- Geeignet für alle Can-Am ProMount Räumschildzubehörartikel, um die Einsatzflexibilität des Räumschildes weiter zu erhöhen.

Can-Am ProMount Räumschildzubehör

Can-Am ProMount Seitenmarkierungen

Maverick, Maverick MAX

715004206

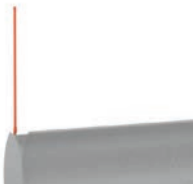

- Damit Sie bei der Arbeit die Kanten des Räumschildes erkennen.
- Höhe: 60 cm.
- Set enthält 2 Stück.
- Kombinierbar mit Can-Am ProMount Stahl- und Flex2-Räumschilden mit oder ohne Schildverlängerungen (ausgenommen die Can-Am ProMount Stahl-Räumschilde, 137 cm).

Can-Am ProMount Kunststoff-Verschleißleiste, 183 cm

Maverick, Maverick MAX

715004483



- Ideal, um Abdrücke auf Ihrer Auffahrt zu verhindern.
- Kombinierbar mit Can-Am ProMount Räumschilden, 183 cm.

Can-Am ProMount Seitenstopper

Maverick, Maverick MAX

715006258

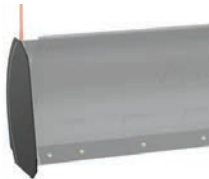

- Hilft, den Schnee innerhalb der Schildbreite zu halten.
- Abmessungen: 43,2 cm x 33 cm.
- Set enthält 2 Stück.
- Kombinierbar mit Can-Am ProMount Stahl- und Flex2-Räumschilden mit oder ohne Schildverlängerungen (ausgenommen die Can-Am ProMount Stahl-Räumschilde, 137 cm).

Can-Am ProMount Schildverlängerungen

Maverick, Maverick MAX

■ 715004205 · Schwarz
■ 715005319 · Gelb



- Praktische Verlängerung Ihres Can-Am ProMount Räumschildes.
- Verlängerung um 8 cm an jeder Seite.
- Kombinierbar mit Can-Am ProMount Räumschilden (ausgenommen die Can-Am ProMount Stahl-Räumschilde, 137 cm).
- Es kann eine längere Verschleißleiste angebracht werden, um den durch die Schildverlängerungen gewonnenen Längenzuwachs abzudecken.

Räumschild „Back Drag“

(Nicht abgebildet)

ProMount Räumschilde (ab 152 cm)

715007794

- Schwenkratzer aus ¼" dickem Stahl.
- Wird angehoben, wenn sich das Fahrzeug vorwärts bewegt, um den Räumvorgang nicht zu beeinträchtigen.
- Erhöhte Kapazität beim Abziehen von Schnee.
- Aggressiveres Schneeräumen im Rückwärtsmodus.
- Hebt den Abstreifer vom Boden ab, so dass gleichmäßig geräumt wird.
- Längenverstellbar, damit er mit 152 cm-, 168 cm- und 183 cm-Räumschilden kombiniert werden kann.
- Kombinierbar mit ProMount Räumschilden (Flex und Stahl).
- Nicht kombinierbar mit Backcountry Raupensystem.

Gebogene Verschleißleiste

(Nicht abgebildet)

Maverick, Maverick MAX

715007793 · 183 cm

- Verschleißleiste verfügt über eine zurückgebogene untere Lippe.
- Die vergrößerte Oberfläche sorgt für weniger „Graben“ beim Räumen unebener Flächen.
- Ideal für schneebedeckten Schotter, Gras, Pflasterstein und andere weiche Oberflächen.

Maßgeschneiderte Can-Am ProMount Lösungen

Can-Am ProMount Schubrahmen mit Schnellmontagesystem

Maverick, Maverick MAX

715008116



- Stabile Stahlrohrkonstruktion hält auch härtesten Einsatzbedingungen stand.
- Der Träger mit mittlerer Aufhängung sorgt für ultimative Schubkraft und Traktion.
- Ausgelegt für maximales Anheben des Räumschildes.
- Verfügt über ein selbst ausrichtendes Schnellmontagesystem, ein einfaches Fußhebel-Lösepedal und einen ergonomischen Handgriff für die Schildwinkerverstellung.
- Räumschild-Begrenzungsschalter empfohlen, um die Lebensdauer des Windenseils zu verlängern.
- Für die Anbringung ist die Can-Am ProMount Montageplatte erforderlich.
- Schild nach links oder rechts schwenkbar, in fünf Stellungen.
- Ein großer Zapfen gestattet das leichte Drehen des Schildes und verhindert die Ansammlung von Schmutz und Schnee am Drehpunkt.
- Inklusive Räumschild-Rollenseilführung.

Can-Am ProMount Schubrahmenverlängerung

Maverick, Maverick MAX

715006257

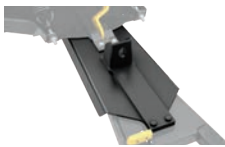

- Schubrahmenverlängerung um 30 cm erforderlich, wenn das Räumschild an Apache Raupensystemen montiert wird.

Can-Am ProMount Montageplatte

Maverick, Maverick MAX

715008197



- Erforderlich für die Anbringung des Can-Am ProMount Schubrahmens mit Schnellmontagesystem.
- Passgenaue Montageplatte, die das ganze Jahr über montiert bleiben kann, ohne die Bodenfreiheit zu beeinträchtigen.
- Inklusive Räumschild-Rollenseilführung.
- Nicht kombinierbar mit dem S3 Dreieckslenker mit hoher Bodenfreiheit vorn.

Can-Am ProMount Räumschild-Kippsystem

Maverick, Maverick MAX

715009241



- Verwandelt Ihr Räumschildsystem in ein leicht vom Fahrersitz aus zu steuerndes System.
- Ermöglicht durch den zum Lieferumfang gehörenden Joystick die direkte Steuerung der Räumschildbewegung nach oben/unten und links/rechts.
- Sämtliche Bewegungen des Räumschildes lassen sich mit einer Hand ausführen, sodass Sie sich voll auf Ihre Räumarbeit konzentrieren können.
- Kombinierbar mit dem SxS ProMount Schubrahmen und Schild.
- Nicht mit dem Apache Backcountry LT Raupensystem kombinierbar.
- Für die Anbringung mit dem Rancher-Rammschutz vorne ist die Schubrahmenverlängerung (715006257) erforderlich.
- Seilwinde und Räumschild separat erhältlich.

ProMount Räumschild-Begrenzungsschalter

(Nicht abgebildet)

Maverick, Maverick MAX

715006259

- Zur Begrenzung der Seilspannung, wenn Ihr Räumschildsystem zu stark angehoben wird.
- Verhindert Schäden an Seilwinde, Räumschild-Schubrahmen und Fahrzeug.
- Der Sensor wurde für eine optimale Hubhöhe verlegt.

Räumschild-Rollenseilführung

Maverick, Maverick MAX

715001223 · Zylindrische Rollenseilführung



- Unterrolle mit vergrößertem Durchmesser verringert den Verschleiß des Drahtseils beim Räumeeinsatz.
- Kann mit allen ProMount Räumschilden verwendet werden.

ABDECKUNG & ANHÄNGERTRANSPORT

Abdeckung für Anhängertransport

(Nicht abgebildet)

Maverick
Maverick MAX

715005813

715005814

- Hochbelastbares Segeltuch aus UV-beständigem, düsengefärbtem Polyester.
- Weiches Innenfutter schützt Windabweiser und farbige Verkleidungen vor Abrieb.
- Alle stark beanspruchten Bereiche sind mit einer doppelten Segeltuchlage verstärkt.
- Die witterungsbeständige Abdeckung für Anhängertransport schützt Ihr Fahrzeug während der Lagerung oder des Transports.
- Öffnung für Zugriff auf Tankverschluss und Kabine auf der Beifahrerseite.
- Schnelle und einfache Montage.
- Perfekte Passgenauigkeit für Ihr Fahrzeug mit oder ohne Can-Am Zubehör.

Ausziehbare Bolt-On⁺ Zugratschen-Spanngurte

295101072



- Perfekt für den Transport Ihres Powersport-Fahrzeugs oder die Ladungssicherung.
- Einfach Montage: auf jeder ebenen Fläche anschraubbar (z. B., Lkw-Ladefläche oder Rahmen).
- Spanngurt (2,5 cm x 1,8 m) mit hoch beanspruchbaren Nähten, die eine Zurrkraft von 226 kg und eine Reißfestigkeit von 680 kg ergeben.
- Mit dem praktischen, einziehbaren Druckknopf kann der Gurt automatisch gelöst, aufgerollt und verstaut werden, während der Ratschenmechanismus den Gurt fest anzieht, um Ihr Fahrzeug oder Ihre Ladung zu sichern.
- Der Gummi-Ratschengriff sorgt für guten Griff, und der Haken ist mit Vinyl ummantelt, um die Oberfläche, an der er eingehakt wird, zu schützen.
- Set enthält 2 Stück.

Spanngurte in Ratschenausführung

715008309 · Schwarz/Grau



- Maximale Nutzlast von 181 kg.
- Gurt (2,5 cm x 3 m) mit Sea-Doo, Ski-Doo und Can-Am Logos.
- Luxus-Ratsche mit Gummigriff.
- Ummantelte S-Haken.
- Satz enthält 2 Stück.

Schwerlast-Spanngurt in Ratschenausführung

715008308



- Maximale Nutzlast von 454 kg.
- Gurt (38 mm x 1,8 mm) mit BRP Marken.
- Luxus-Ratsche mit Gummigriff.
- Schwarz beschichtete Clip-Haken.
- Inklusive 300 mm Gurtband.
- Packung mit 2 Stück.



CAN-AM MAVERICK R

CAN-AM MAVERICK R

ZUBEHÖR

Dächer	94
Windabweiser & Windschutz	94
Spiegel	95
Obere Windschutznetze	95
Unterbodenschutz aus PE-HMW	96
Rammschutz & Karosserieschutz	96
LinQ: Gepäck problemlos anbringen und abnehmen	98
Gepäckträger & Aufbewahrung	102
ACM & SMARTES Zubehör	105
Leuchten	106
Audiosysteme	109
Elektrisches & elektronisches Zubehör	110
Seilwinden	111
Leistung	113





MAVERICK R ZUBEHÖR

MIT EINEM PAKET MACHEN SIE EINDRUCK. IHRE MAVERICK R PAKETE.

SCHRITT 1: WÄHLEN SIE IHR ESSENTIAL-PAKET

		Maverick R
EINSTEIGER	Aluminium-Seitenspiegel	715007363
	Halter für elektronische Geräte	715007176
	Seitliche LinQ Transportboxen (13,5 l)	715007372
	Tür-Verstautaschen oben	715008065
ERWEITERT	Glas-Windabweiser	715007181
	Kaltluft-Dachhutze	715008280
	Windschott hinten	715007317
	XPS Displayschutz	860202680
SPITZE	Intervallwischer- und -waschanlagenpaket	715007173
	Kabelstrang für Scheibenwischer- und -waschanlagenpaket	715008855

SCHRITT 2: WÄHLEN SIE IHR ZUSATZPAKET

		Maverick R
ACM	Accessory Control Module	715009796
	Hinterer ACM-Kabelstrang	715009268
	SMARTES Control-Center für ACM	715007712
SMARTE LEUCHTEN	SMARTE integrierte LED-Seitenspiegelleuchten	715007185
	SMARTE integrierte LED-Haubenleuchte	715007378
	SMARTE integrierte LED-Dachleuchte	715007322
	SMARTES LED-LAUFLICHT	715007727
AUDIO	Can-Am JL Audio System – Level 5	715007957
	Installationsbausatz für Zusatzbatterie	715007837
ABENTEUER	Desert Rammschutz vorn	715007311
	LinQ Gepäckbox (96 l)	715007182
	Adventure Dachgepäckträger	715007186
	Schwenkbarer LinQ Gepäckträger	715007306

SIE VERDIENEN DAS BESTE. DAS ESSENTIAL-PAKET FÜR DEN MAVERICK R.

SIE WOLLEN ALLES? WIR HABEN ALLES!

**NUR DAS
BESTE**

	Maverick R
Aluminium-Seitenspiegel	715007363
Halter für elektronische Geräte	715007176
Schwenkbarer LinQ Gepäckträger	715007306
Seitliche LinQ Transportboxen (13,5 l)	715007372
LinQ Gepäckbox (96 l)	715007182
Tür-Verstautaschen oben	715008065
Überkopf-Verstautasche	715007379
Schulter-Verstautasche	715007371
Glas-Windabweiser	715007181
Kaltluft-Dachhutze	715008280
Windschott hinten	715007317
Obere Windschutznetze	715007376
XPS Displayschutz	860202680
Accessory Control Module	715009796
Hinterer ACM-Kabelstrang	715009268
SMARTES Control-Center für ACM	715007712
SMARTE integrierte LED-Seitenspiegelleuchten	715007185
SMARTE integrierte LED-Haubenleuchte	715007378
SMARTE integrierte LED-Dachleuchte	715007322
SMARTES LED-LAUFLICHT	715007727
Intervallwischer- und -waschanlagenpaket	715007173
Can-Am JL Audio System – Level 5	715007957
Can-Am JL Audio Dach – Level 4	715007309
Installationsbausatz für Zusatzbatterie	715007837
Schwellerschutzrohre	715007170
Desert Rammschutz vorn	715007311
Desert Rammschutz hinten	715007172
Unterbodenschutzpaket aus PE-HMW	715007373
Rahmenverstärkung vorne	715007312

DÄCHER

NEU Sportdach

Maverick R

715007364



- Aus schlagfestem, spritzgegossenem Polypropylen.
- Bietet ausgezeichneten Schutz vor den Elementen und ausgezeichnete Sicht bei Bergabfahrt.
- Konzipiert für die Nutzung mit der Kaltluft-Dachhutte (715008280).
- Kombinierbar mit einem Windabweiser.

NEU Kaltluft-Dachhutte

Maverick R

715008280



- Führt dem Motorraum Frischluft zu.
- Schlankes Design für einen eleganten Rennsportauftritt.
- Erhöht die Kaltluftzufuhr, um Leistungsverlust zu vermeiden.
- Erforderlich bei Verwendung eines ganzen Windabweisers.
- Erfordert ein Sportdach oder ein Can-Am JL Audio Dach – Level 4.
- Nicht kombinierbar mit dem Flip-Kit für Audio-Dach.

WINDABWEISER UND WINDSCHUTZ

Windabweiser

NEU Glas-Windabweiser

Maverick R

715007181



- Ganzer, gebogener Verbundglas-Windabweiser.
- Feste Abdichtung am Überrollkäfig. Schützt Fahrer und Beifahrer vor den Elementen.
- Sorgt für maximalen Durchblick und Verschleißbeständigkeit.
- Muss zusammen mit dem Scheibenwischer- und -waschanlagenpaket verwendet werden, damit bei rauen Fahrbedingungen, auch beim Fahren im Schlamm, die gute Sicht erhalten bleibt.
- Zusammen mit dem Windschutz hinten verwenden, um den Komfort für den Beifahrer zu maximieren.
- Muss zusammen mit der Kaltluft-Dachhutte (715008280) verwendet werden.
- Kombinierbar mit der integrierten SMARTEN LED-Dachleuchte.
- Nicht kombinierbar mit dem Flip-Kit für Audio-Dach (715008164).

NEU Ganzer Windabweiser – mit gehärteter Beschichtung

Maverick R

715007321



- Extrem schlagfester, ganzer Polycarbonat-Windabweiser mit gehärteter Quantum¹ Beschichtung.
- Geformte Konstruktion aus Polycarbonat für erhöhte Steifigkeit.
- Sorgt für optimalen Durchblick und erhöhte Verschleißbeständigkeit.
- Schützt den Fahrer und den Beifahrer vor den Elementen.
- Schnell und einfach ohne Werkzeug abzunehmen.
- Verwendung zusammen mit dem Windschutz hinten, um den Komfort für den Beifahrer zu maximieren.
- Kann zusammen mit dem Scheibenwischer- & -waschanlagenpaket (715007173) verwendet werden (nur bei geringer Beanspruchung).
- Kombinierbar mit der integrierten SMARTEN LED-Dachleuchte.
- Muss zusammen mit der Kaltluft-Dachhutte (715008280) verwendet werden.
- Nicht kombinierbar mit dem Flip-Kit für Audio-Dach (715008164).

Intervallwischer- und -waschanlagenpaket

Maverick R

715007173



- Die ideale Möglichkeit, um Ihren Windabweiser bei Regen oder beim Fahren durch Schlamm und Wasser sauber zu halten.
- Wischermechanismus und Waschflüssigkeitsspender sind perfekt am Fahrzeug verborgen.
- Wischer und Waschflüssigkeitsspender werden unten am Windabweiser montiert, um maximale Sicht zu gewährleisten.
- Zur Verwendung auf Glas-Windabweisern oder Windabweisern mit gehärteter Beschichtung.
- Die Intervallwischfunktion ist verfügbar, wenn das Paket in Kombination mit dem ACM installiert wird.
- Kabelstrang (715007173) erforderlich für den Anschluss und Betrieb des Scheibenwischer- und -waschanlagenpakets, wenn das ACM nicht installiert ist. Separat erhältlich.

NEU Scheibenwischerpaket manuell

Maverick R

715009424



- Manueller Einzelscheibenwischer, mit dem Sie den Windabweiser von Schmutz befreien können.
- Einfach zu installierendes System, das keinen Stromanschluss erfordert.
- Der große ergonomische Griff bietet einen guten Halt über die gesamte Wischfläche.
- Kombinierbar mit Glas-Windabweisern und Windabweisern mit gehärteter Beschichtung, die mit oben montierten Wischern arbeiten.

Windschutz hinten

NEU Polycarbonat-Heckfenster

Maverick R

715007315



- Extrem schlagfestes Polycarbonatfenster.
- Verringert den Rückstau vom Windabweiser und verhindert das Eindringen von Staub und Regen in die Kabine für zusätzlichen Komfort.
- Schnelle und einfache Montage.
- Kombinierbar mit den hinteren JL Audio – Level 3 und 5 Lautsprechern von Can-Am und allen Dächern.

NEU Windschott hinten

Maverick R

715007317



- Vollständige Netzabdeckung hinten sorgt für optimalen Windschutz, für zusätzlichen Komfort in der Kabine.
- Schnelle und einfache Anbringung am Überrollkäfig.

SPIEGEL

NEU Aluminium-Seitenspiegel

Maverick R

715007363



- Schlankes Design.
- Hochwertiger, schwarzer, Aluminiumguss für extreme Haltbarkeit.
- Die konvexe Oberfläche sorgt für ein größeres Sichtfeld und bessere Sicht um das Fahrzeug herum.
- Kann in beliebiger Höhe an der A-Säule des Überrollkäfigs angebracht werden, um die Sicht des Fahrers zu optimieren.
- Möglichkeit zur Installation der integrierten LED-Seitenspiegelleuchten (715007185).
- Verstellbare Spiegel mit Kugelgelenk.
- Möglichkeit, die Spiegel einzuklappen (Klappmechanismus).
- Kombinierbar mit Windabweisern und oberem Türnetz.
- Set enthält 2 Stück.

NEU Seitenspiegel

Maverick R

715007188



- Schlankes Design.
- Spiegel aus extrem schlagfestem Kunststoff.
- Die konvexe Oberfläche sorgt für ein größeres Sichtfeld und bessere Sicht um das Fahrzeug herum. Kann in beliebiger Höhe an der A-Säule des Überrollkäfigs angebracht werden, um die Sicht des Fahrers zu optimieren.
- Verstellbare Spiegel mit Kugelgelenk.
- Möglichkeit, die Spiegel einzuklappen (Klappmechanismus).
- Kombinierbar mit Windabweisern und oberem Türnetz.
- Set enthält 2 Stück.

Rückspiegel und Kameradisplay

Maverick R

715009410



- Set bestehend aus vollständig wasserdichtem Rückspiegel und Display.
- Dank mehrerer Kamera-Feeds von der Rückfahrkamera sehen Sie genau das, was Sie sehen müssen.
- Dieses Set ersetzt den serienmäßigen Rückspiegel (Kameradisplay ist in den Ersatz-Rückspiegel integriert).
- Die Kamera verwendet Infrarotlicht für Nachtsichtfunktionen.

OBERE WINDSCHUTZNETZE

NEU Obere Windschutznetze

Maverick R

715007376



- Dieses komplett aus Mesh bestehende Netz mit Stahlrahmen wird an der Fahrertür befestigt und bietet zusätzlichen Schutz vor Wind und Schlamm.
- Es ist einfach zu benutzen und folgt den Bewegungen der Tür.
- Erleichtert den Ein- und Ausstieg.
- Das Netz lässt sich bei Bedarf mit Reißverschlüssen öffnen und schließen, um die Belüftung zu verbessern.
- Set enthält 2 Stück.

UNTERBODENSCHUTZ AUS PE-HMW

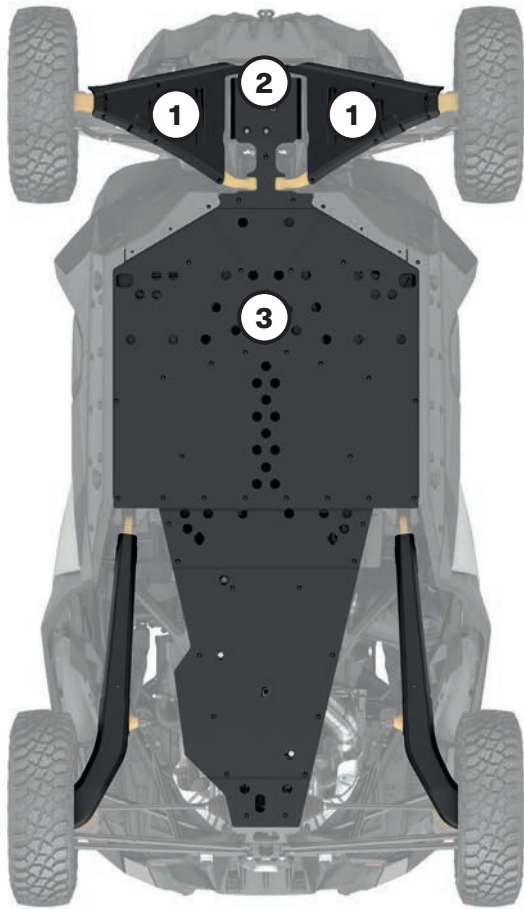

MAVERICK R

2023

Unterbodenschutz aus PE-HMW – Paket

715007373

Unterbodenschutz aus PE-HMW – Einzeln

①	Dreieckslenkerschutz vorne und Längslenkerschutz aus PE-HMW	715007183
②	Unterbodenschutz vorne aus PE-HMW	715007313
③	Unterbodenschutz aus PE-HMW	715007314

Unser Kunststoff-Unterbodenschutz gleitet ruckfrei und leise über Hindernisse und bietet dabei großartigen Schutz in rauem Gelände. Aus verschleißbeständigem, thermogeformtem hochmolekularem Polyethylen (PE-HMW) mit einer Dicke von 10 mm.

- Leichter als Aluminium.
- Überlegene Spannungsrissbeständigkeit.
- Hohe Schlagfestigkeit.

RAMMSCHUTZ UND KAROSSERIESCHUTZ

Rammschutz

NEU Trail-Rammschutz vorne

Maverick R

■ 715007803 · Schwarz
■ 715008763 · Gelb

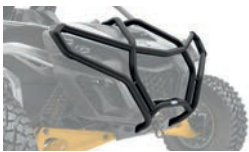

- Der größte Can-Am Rammschutz vorn schützt die Scheinwerfer und den Kühlerbereich des Fahrzeugs.
- Für zusätzlichen Hochleistungsschutz bei extremen Fahrbedingungen.
- Aus Stahlrohr mit einem Durchmesser von 3,8 cm.
- Korrosionsschutzschicht mit haltbarer Pulverbeschichtung.
- Sorgt in Kombination mit den Schwellerschutzrohren und dem Rammschutz hinten für ultimativen Schutz.
- Mit integrierten Befestigungspunkten für Leuchten.
- Mit einer Seilwinde kombinierbar.

NEU Desert Rammschutz vorne

Maverick R

■ 715007311 · Schwarz
■ 715007691 · Gelb



- Schlankes und robustes Design.
- Sorgt für zusätzlichen Schutz, ohne die Agilität und Leistung des Fahrzeugs zu beeinträchtigen.
- Gefertigt aus hochbelastbaren Stahlrohrprofilen zum Schutz der Frontpartie des Fahrzeugs.
- Korrosionsschutzschicht innen und außen, mit haltbarer Pulverbeschichtung.
- Sorgt in Kombination mit den Schwellerschutzrohren und dem Rammschutz hinten für ultimativen Schutz.
- Mit integrierten Befestigungspunkten für Leuchten.
- Mit einer Seilwinde kombinierbar.

NEU Dune Rammschutz vorne

Maverick R

■ 715007169 · Schwarz
■ 715007305 · Rohes Metall



- Hochintegrierter Stoßfänger, der für einen ausgeprägteren Anfahrwinkel sorgt und dem Fahrzeug zusätzlichen Schutz bietet.
- Ermöglicht eine bessere Bodenfreiheit.
- Das schlanke Design verleiht dem Fahrzeug eine sportivere Optik.
- Aus hochbelastbarem Stahl mit 3 mm starkem Aluminiumblech.
- Korrosionsschutzschicht innen und außen, mit haltbarer Pulverbeschichtung.
- Mit integriertem Zughaken.
- Nicht mit einer Seilwinde kombinierbar.

NEU Desert Rammschutz hinten

Maverick R

■ 715007172 · Schwarz
■ 715007694 · Gelb



- Robustes Design.
- Bietet zusätzlichen Schutz für das Heck des Fahrzeugs, ohne die Agilität und Leistung des Fahrzeugs zu beeinträchtigen.
- Bietet den Fahrern zusätzlichen Halt am Rammschutz und verbessert die Zugänglichkeit des hinteren Laderaums.
- Aus hochbelastbaren Stahlrohrprofilen.
- Korrosionsschutzschicht innen und außen, mit haltbarer Pulverbeschichtung.
- Sorgt in Kombination mit den Schwellerschutzrohren und dem Rammschutz vorn für ultimativen Schutz.

Schwellerschutzrohre

NEU Schwellerschutzrohre

Maverick R

■ 715007170 · Schwarz
■ 715007693 · Gelb



- Schützt die Seiten des Fahrzeugs vor Hindernissen.
- Mit zusätzlichem Grip an der Oberseite, um die Zugänglichkeit des Dachgepäckes zu verbessern.
- Aus einzigartigen, hochbelastbaren Stahlrohrprofilen.
- Korrosionsschutzschicht innen und außen, mit haltbarer Pulverbeschichtung.
- Sorgt in Kombination mit dem Rammschutz vorne und hinten für ultimativen Schutz.
- Set enthält 2 Stück.

NEU Schwellerschutzrohre aus HMW-HDPE

Maverick R

715008142



- Das schlanke Design verleiht dem Fahrzeug eine sportivere Optik.
- Durch die enge Integration in die Karosserie des Fahrzeugs werden maximale Hindernisfreiheit und hervorragender Schutz gewährleistet.
- Die Kombination von PE-HMW und HDPE sorgt für zusätzliche Haltbarkeit.
- Ergänzen Sie den Dune Rammschutz vorne für ultimativen Schutz und integrierte Leuchten für optimale Sicht.
- Set enthält 2 Stück.

Rahmenverstärkung

NEU Rahmenverstärkung vorne

Maverick R

715007312



- Die Stahl-Rahmenverstärkung passt zum Styling des Fahrzeugs und verstärkt dessen optische Wirkung.
- Das Rohrdesign beeinträchtigt die Sichtlinie des Fahrers nicht und reduziert den toten Winkel für bessere Sicht.
- Korrosionsschutzschicht innen und außen, mit haltbarer Pulverbeschichtung.
- Kombinierbar mit der Baja Designs 102 cm-LED-Leuchtenleiste OnX6 Arc (710006818) und der integrierten SMARTEN LED-Dachleuchte (715007322).
- Mit allen Windabweisern kombinierbar.

LINQ: GEPÄCK PROBLEMLOS ANBRINGEN UND ABNEHMEN

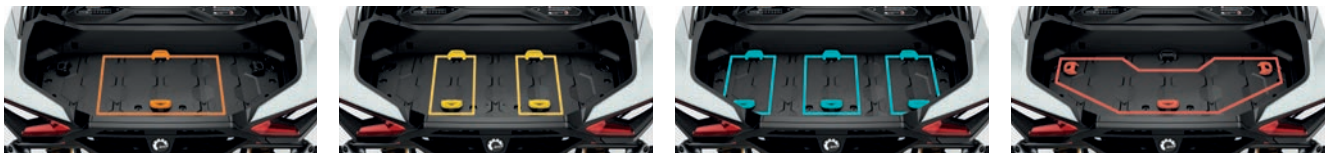

LINQ ZUBEHÖR FÜR DEN MAVERICK R

Anbringungsort und -voraussetzungen

- Kein Werkzeug erforderlich: Zubehör schnell von Hand anbringen und abnehmen
- Statten Sie Ihr Can-Am in Nullkommanichts für spezielle Aufgaben aus
- Robustes Montagesystem, das dem rauesten Gelände gewachsen ist

Serienmäßige Ladefläche

Schwenkbarer LinQ
Gepäckträger
715007306

Adventure Dachgepäckträger
715007186

LinQ Zubehör mit 16"-Basis

- Montage der LinQ Anker mit einem Mittenabstand von 16".
- Geringere Belastbarkeit als das LinQ Zubehör für die 36"-Basis.
- Zur Verwendung an Can-Am ATVs und SxS-Fahrzeugen, Can-Am Spyder and Ryker, Sea-Doo Jetbooten und Ski-Doo Motorschlitten.

LinQ 16 I-Kühlbox

295100698 • Weiß
219400964 • Schwarz

LinQ Werkzeugsatz

715006829

LinQ Werkzeugbox

715008111

Halbstarre LinQ 21 I-Tasche

860202449

LinQ 17 I-Sporttasche

860202447

Modulare LinQ Box

715005494 • (10 l)
715007112 • (20 l)
715006830 • (30 l)

LinQ Roll-Top-Tasche

715008110

Mittige Position: Keine weiteren Anforderungen (passt auf serienmäßig montierte LinQ Anker)

Andere Positionen: LinQ Basis-Installationsbausatz
715008125
(1 Satz/Zubehör erforderlich)

LinQ Basis-Installationsbausatz
715008125
(1 Satz/Zubehör erforderlich)

LinQ Basis-Installationsbausatz
715008125
(1 Satz/Zubehör erforderlich)

LinQ Zubehör mit 36"-Basis

- Montage an LinQ Gepäckträgern, die häufig an Can-Am Geländefahrzeugen angebracht werden.
- Höhere Belastbarkeit als das LinQ Zubehör für die 16"-Basis.
- Einsatz beschränkt auf Can-Am ORV Geländefahrzeuge.

LinQ Transportbox (53 l)

715006997

Flache LinQ Box (63 l)

715007827

LinQ Transportbox (90 l)

715005274

LinQ 35 I-Kühlbox

715006998

Keine weiteren Anforderungen (passt auf serienmäßig montierte LinQ Anker)

LinQ Basis-Installationsbausatz
715008125
(2 Sätze/Zubehör erforderlich)

LinQ Basis-Installationsbausatz
715008125
(2 Sätze/Zubehör erforderlich)

LinQ Gepäckzubehör

LinQ Gepäckbox (96 l)

715007182

Seitliche LinQ Transportboxen (13,5 l)

715007372

Keine weiteren Anforderungen (passt auf serienmäßig montierte LinQ Anker)

LinQ Basis-Installationsbausatz
715008125
(2 Sätze/Zubehör erforderlich)

LinQ Basis-Installationsbausatz
715008125
(2 Sätze/Zubehör erforderlich)

LinQ Halter

LinQ Werkzeughalterungen

715005340

LinQ Werkzeughalter

715007358

Keine weiteren Anforderungen

LinQ Basis-Installationsbausatz
715008125
(1 Satz erforderlich)

LinQ Adapter für Seitenwandmontage
715003058

LinQ Zubehör mit 16"-Basis

Modulare LinQ Box

Maverick R

715005494 · (10 l)

715007112 · (20 l)

715006830 · (30 l)



- Ermöglicht das Stapeln von weiteren modularen Boxen, um immer die richtige Ausrüstung zur Hand zu haben.
- So haben Sie immer die richtige Boxgröße für alles, was Sie dabei haben wollen.
- Kann auf jeder LinQ Basis mit einer Breite von 16" (40,6 cm) angebracht werden.
- Anbringungsort und -voraussetzungen sind der Tabelle zu entnehmen.

Thermo-Einsatz für die modulare LinQ Box (10 l)

Maverick R

219401110



- Isolierte Auskleidung.
- Passt sehr gut in die modulare LinQ Box (10 l).
- Fasst sieben 355 ml-Dosen.
- Hält Eis einen ganzen Tag lang kalt.
- Innenmaße: 22,9 cm x 43,2 cm x 6,4 cm (L x B x H)

LinQ Werkzeugbox

Maverick R

715008111



- Hochpräzise HDPE-Spritzgusskonstruktion sorgt für Steifigkeit und Langlebigkeit.
- Maximal 19 Liter Fassungsvermögen.
- Wetterfeste, abgedichtete und abschließbare Abdeckung.
- Einfaches, werkzeugloses System für sekundenschnelles Anbringen/Abnehmen.
- Alle Vorteile von LinQ – einfach, schnell und sicher.
- Anbringungsort und -voraussetzungen sind der Tabelle zu entnehmen.

LinQ Werkzeugsatz

Maverick R

715006829



- Beinhaltet:
 - Seitenschneider
 - Spitzzange
 - Grippzange
 - Ratschenschlüssel 3/8"-Antrieb
 - 6"-Ratschenverlängerung
 - Integrierte Ablage für CVT-Riemen (Riemen nicht im Lieferumfang enthalten)
- Langnuss 19 mm 3/8"-Antrieb – Sechskant
- Nuss 18 mm 3/8"-Antrieb
- Langnuss 17 mm 3/8"-Antrieb – Sechskant
- Nuss 15 mm 3/8"-Antrieb
- Nuss 13 mm 3/8"-Antrieb
- Nuss 10 mm 3/8"-Antrieb
- Nuss 8 mm 3/8"-Antrieb
- Kombischlüssel 19 mm
- Kombischlüssel 18 mm
- Kombischlüssel 15 mm
- Kombischlüssel 13 mm
- Kombischlüssel 10 mm
- Kombischlüssel 8 mm
- Torx-Nuss T40 3/8"-Antrieb
- Torx-Nuss T30 3/8"-Antrieb
- Torx-Nuss T20 3/8"-Antrieb
- Gelenkgriff 3/8"-Antrieb
- Anbringungsort und -voraussetzungen sind der Tabelle zu entnehmen

LinQ 16 l-Kühlbox

Maverick R

■ 219400964 · Schwarz

■ 295100698 · Weiß



- Alle Vorteile von LinQ – einfach, schnell und sicher.
- Im Schleudergussverfahren gefertigte Konstruktion für außergewöhnliche Steifigkeit und Langlebigkeit.
- Hochwertige Schaumstoffisolierung für optimale Eisrückhaltung.
- Verwendet das LinQ Befestigungssystem (Patent US 8777531 und US 8875830).
- Einfaches, werkzeugloses System für sekundenschnelles Anbringen/Abnehmen.
- Fasst vierundzwanzig 355 ml-Dosen.
- Hält Eis drei Tage lang kalt.
- Außenmaße: 33,0 cm x 50,8 cm x 25,4 cm (L x B x H)
- Innenmaße: 22,9 cm x 43,2 cm x 17,8 cm (L x B x H)
- Anbringungsort und -voraussetzungen sind der Tabelle zu entnehmen.

LinQ 17 l-Sporttasche

Maverick R

860202447



- 17 Liter Fassungsvermögen.
- Starrer Boden, halbstarres Oberteil.
- Anbringungsort und -voraussetzungen sind der Tabelle zu entnehmen.

Halbstarre LinQ 21 I-Tasche

Maverick R

860202449



- Alle Vorteile von LinQ – einfach, schnell und sicher.
- Halbstarre, erweiterbare Tasche.
- 21 Liter Fassungsvermögen.
- Verwendet das LinQ Befestigungssystem (Patent US 8777531 und US 8875830).
- Einfaches, werkzeugloses System für sekundenschnelles Anbringen/Abnehmen.
- Anbringungsort und -voraussetzungen sind der Tabelle zu entnehmen.

LinQ Roll-Top-Tasche

Maverick R

715008110



- Komplette wasserdichte Roll-Top-Tasche für die sichere Unterbringung Ihrer Ausrüstung.
- Mit LinQ Befestigung und äußerst stabilem, starrem Kunststoffboden.
- Aufbewahrungslösung mit großem Fassungsvermögen (40 l).
- Boden mit Schaumstofffutter für zusätzlichen Schutz der Ausrüstung.
- Integrierter Handgriff für problemlosen Transport zum/vom Fahrzeug.
- Abmessungen: 35,6 cm x 48,3 cm x einstellbare Höhe (L x B x H)
- Anbringungsort und -voraussetzungen sind der Tabelle zu entnehmen.

LinQ Zubehör mit 36"-Basis

NEU LinQ 35 I-Kühlbox

Maverick R

715006998



- LinQ Montage für effiziente und sichere Aufbewahrung, mit nur einer Vierteldrehung arretiert.
- Einfach anzubringen und abzunehmen durch das LinQ System.
- Anbringung in einer LinQ 36"-Konfiguration.
- Hergestellt aus Polyethylen für außergewöhnliche Steifigkeit und Langlebigkeit.
- 35 l Stauraum.
- Sicherung der Kühlbox am Fahrzeug mit dem LinQ Schloss (860201968).
- Hochwertige Schaumstoffisolierung für optimale Eisrückhaltung.
- Optional kann eine LinQ Lite Schiene mit 5 Schlitten an der Seite und an der Rückseite der Kühlbox angebracht werden.
- Ein Trockenkorb zum Schutz Ihrer Lebensmittel vor Wasser ist im Lieferumfang enthalten.
- Ablassstopfen an der Unterseite, um überschüssiges Wasser loszuwerden.
- Das neue ergonomische und robuste Verriegelungssystem sorgt dafür, dass der Deckel fest verschlossen ist.
- Innovative Möglichkeit, 12 Dosen (355 ml) unterzubringen.
- Eingegossene Griffe für schnelles Anbringen und Abnehmen.

LinQ Transportbox (53 l)

Maverick R

715006997



- Aus Polyethylen.
- 53 l Stauraum.
- Einfacher Ein- und Ausbau mit dem LinQ System.
- Neues ergonomisches und widerstandsfähiges Verriegelungssystem für herausragende Dichtigkeit.
- Möglichkeit zum Anbringen von LinQ 16"-Zubehör auf der Abdeckung zum Erhöhen der Ladekapazität.
- Möglichkeit zur Installation der Werkzeughalter (715008896) an der Box.
- Abschließbar über ein Schloss auf der Vorderseite der Box (2 Schlüssel enthalten).

NEU Flache LinQ Box (63 l)

Maverick R

715007827



- Diese aus schlagfestem, spritzgegossenem Polypropylen gefertigte, wetterfeste Box hat ein Fassungsvermögen von 63 Litern.
- LinQ Montage für effiziente und sichere Aufbewahrung, mit nur einer Vierteldrehung arretiert. Einfach anzubringen und abzunehmen durch das LinQ System.
- Kann in mehreren 16"-Konfigurationen oder in einer 36"-Konfiguration montiert werden.
- LinQ 16"-Zubehör kann auf der Abdeckung angebracht werden, um die Ladekapazität zu erhöhen.
- Mit dem starren Griff lässt sie sich leicht tragen. Das Antivibrationssystem verhindert, dass sich der Griff während der Fahrt bewegt.
- Stützfüße auf Höhe der Scharniere, damit die Box aufrecht stehen kann.
- Das kompakte Design ermöglicht ein maximales Sichtfeld nach hinten.
- Verfügt über ein Schloss an der Vorderseite der Box (zwei Schlüssel im Lieferumfang).

LinQ Transportkorb (90 l)

Maverick R

715005274



- Aus Polyethylen.
- 90 l Stauraum.
- Einfacher Ein- und Ausbau mit dem LinQ System.
- Dank des serienmäßig vorhandenen LinQ Ankers ist eine Montage an Ihrem Fahrzeug bereits möglich.
- 6 Griffe auf der Kontur zum einfachen Anbringen von Gummiseilen.
- Möglichkeit zur Installation der Werkzeughalter (715008896) am Korb.

LinQ Gepäckzubehör

NEU LinQ Gepäckbox (96 l)

Maverick R

715007182



- Wetterfeste Box aus glasfaserverstärktem, schlagfestem, spritzgegossenem Polypropylen.
- Bietet ein maximales Fassungsvermögen von 96 l und 15 kg.
- Einfach anzubringen und abzunehmen durch das LinQ System.
- Dank des serienmäßig vorhandenen LinQ Ankers ist eine Montage an Ihrem Fahrzeug bereits möglich.
- Kann zusammen mit den seitlichen LinQ Transportboxen (13,5 l) montiert werden, um eine Komplettlösung für Ihr Gepäck zu erzielen.
- Kombinierbar mit dem schwenkbaren Gepäckträger.

NEU Seitliche LinQ Transportboxen (13,5 l)

Maverick R

715007372



- Wetterfeste Box aus glasfaserverstärktem, schlagfestem, spritzgegossenem Polypropylen.
- Bieten ein maximales Fassungsvermögen von jeweils 13,5 l und 5 kg.
- Einfach anzubringen und abzunehmen durch das LinQ System.
- Es können bis zu zwei LinQ 16"-Zubehörartikel zwischen den seitlichen LinQ Transportboxen (13,5 l) angebracht werden.
- Können zusammen mit der LinQ Gepäckbox (96 l) montiert werden, um eine Komplettlösung für Ihr Gepäck zu erzielen.
- Kombinierbar mit dem schwenkbaren Gepäckträger.

LinQ Halter

LinQ Werkzeughalter

Maverick R

715007358



- Besonders vielseitiger Werkzeughalter.
- Praktische Schwenkverriegelung ermöglicht die Unterbringung von Werkzeug in jeder Ausrichtung.
- Set enthält 2 Stück.

LinQ Werkzeughalterungen

Maverick R

715005340



- Stabile und flexible Halterungen sorgen für die passgenaue Befestigung verschiedenster Gegenstände mit einem Durchmesser von 2,5 cm bis 10 cm.
- Robuste Konstruktion für den Transport von Bögen, Angelruten, Rechen, landwirtschaftlichen Geräten und vielem mehr.
- Entriegelungsknopf zum Öffnen der Halterungen sorgt für schnellen Zugriff auf das Werkzeug.
- Robustes Basissystem für härteste Einsätze konzipiert.
- Machen Sie den Transport Ihrer Werkzeuge zum Kinderspiel, indem Sie die LinQ Werkzeughalterungen mit dem LinQ System kombinieren.
- Um 360° drehbar.
- Set enthält 2 Stück.

LinQ Befestigung

LinQ Adapter

Maverick R

715003058



- Erhältlich als Packung mit 4 Stück.
- Ermöglicht die Anbringung des LinQ Werkzeughalters am Adventure Dachgepäckträger.

LinQ Basis-Installationsbausatz

Maverick R

715008125



- Einzigartige Befestigungsvorrichtung für die Verwendung mit sämtlichen Zubehörteilen aus dem LinQ System.
- Beinhaltet: 2x LinQ Gepäck-Basis und Montageteile.

LinQ Schloss

Maverick R

860201968



- Einfache Möglichkeit zur sicheren Befestigung der meisten LinQ Zubehörartikel.
- Die Schlossabdeckung schützt das Schloss vor den Elementen.
- Korrosionsbeständig.
- Packung mit 1 Stück, enthält 2 Schlüssel.
- Nicht kombinierbar mit der LinQ 16 l-Kühlbox, der LinQ Werkzeugbox, dem LinQ Werkzeughalter oder den LinQ Gerätehalterungen.

Ersatzreifen-Spanngurte mit Ratsche

Maverick R

280000955



- 3-Wege-Ratschen-Spanngurt mit Schlaufenenden.
- Für die sichere Befestigung von Ersatzreifen an Zubehör mit integrierten Ersatzreifen-Befestigungspunkten.
- Einstellbar auf die gängigsten UTV-Reifengrößen.
- Ratsche und Verbindungsring aus strapazierfähigem, verzinktem Stahl.
- Erforderlich für die Befestigung eines Ersatzreifens am Adventure Dachgepäckträger.

GEPÄCKTRÄGER & AUFBEWAHRUNG

Gepäckträger

NEU Schwenkbarer LinQ Gepäckträger

Maverick R

715007306



- Der schwenkbare LinQ Gepäckträger ist robust und langlebig, damit Ihr Gepäck sicher an Ort und Stelle bleibt.
- Korrosionsschutzschicht mit haltbarer Pulverbeschichtung.
- Schwenkmechanismus mit Gasfeder, rastet in offener Position ein.
- Auf dem Gepäckträger können bis zu drei LinQ 16"-Zubehörartikel installiert werden.
- Kombinierbar mit LinQ Zubehör für die Installation unter dem Gepäckträger.
- Mit Befestigungspunkten für den Ersatzreifen.
- Spanngurte für Ersatzreifen separat erhältlich.

NEU Adventure Dachgepäckträger

Maverick R

715007186



- Die ideale Gepäcklösung. Nehmen Sie sämtliche Ausrüstung mit, die Sie für Ihr Offroad-Erlebnis brauchen.
- Aus leichtem Stahlrohr mit einem Durchmesser von 3,2 cm.
- Tragfähigkeit von bis zu 34 kg.
- Dieser Dachgepäckträger ist höhenverstellbar, damit er genau auf ein serienmäßiges Dach oder ein Dach mit Kaltluft-Dachhutze eingestellt werden kann.
- Integrierte Befestigungspunkte für Leuchten.
- Mit Befestigungspunkten für einen Ersatzreifen.
- Kann an der Seite durch den LinQ Adapter (715003058) ergänzt werden.
- Spanngurte für Ersatzreifen separat erhältlich.
- Für die Montage ist das Sportdach erforderlich.

Stauraum

NEU Schulter-Verstautasche

Maverick R

715007371



- Diese witterungsbeständige Tasche hält Ihre Ausrüstung während Ihrer Fahrt fest und sicher.
- Bringen Sie die Tasche zwischen den Sitzen an, um den ungenutzten Raum maximal zu nutzen und das Stauraumvolumen des Fahrzeugs zu erhöhen.
- Diese Tasche hat ein Fassungsvermögen von 6 l und verfügt außen über Netzfächer sowie über ein flexibles Netz im Inneren, um den Inhalt an Ort und Stelle zu halten.
- Der thermogeformte Boden wird an den Türen befestigt und ermöglicht die Anbringung der Taschen.
- Ihre weiche Konstruktion macht die Tasche flexibel genug für die Aufnahme unförmiger Lasten.

NEU Überkopf-Verstautasche

Maverick R

715007379



- Diese witterungsbeständige Tasche hält Ihre Ausrüstung während Ihrer Fahrt fest und sicher.
- Sorgt für intelligente Nutzung des Freiraums über Ihrem Kopf und erhöht das Stauraumvolumen des Fahrzeugs um 9 Liter.
- Der thermogeformte Boden wird für eine einfache Installation der Tasche am Dach befestigt, und die weiche Konstruktion macht die Tasche flexibel genug auch für ungewöhnlich geformte Lasten.
- Mit Aufhängefunktion für leichteren Zugriff auf die Gegenstände in der Tasche und integriertem Netz für noch mehr Stauraum.
- Verfügt über zwei Bereiche: eine feste Tasche und eine abnehmbare Tasche die getragen werden kann.
- Dank der transparenten, Touchscreen-kompatiblen Fronttasche können Sie ganz einfach auf Ihr Smartphone zugreifen.

NEU Tür-Verstautaschen oben

Maverick R

715008065



- Diese witterungsbeständigen Taschen halten Ihre Ausrüstung während Ihrer Fahrt fest und sicher.
- Die Tür-Taschen passen in die obere Türöffnung, um das Stauraumvolumen Ihres Fahrzeugs zu erhöhen.
- Jede Tasche ist als Fach mit einem Fassungsvermögen von 5 l konzipiert und verfügt im Innern über Netztaschen.
- Der thermogeformte Boden wird an den Türen befestigt und ermöglicht die Anbringung der Taschen.
- Ihre weiche Konstruktion macht die Tasche flexibel genug für die Aufnahme unförmiger Lasten.
- Zusätzliche Ellbogenpolster für noch mehr Komfort.
- Set enthält 2 Stück.

NEU Tür-Verstautaschen unten

Maverick R

715007324

- Diese witterungsbeständigen Taschen halten Ihre Ausrüstung während Ihrer Fahrt fest und sicher.
- Die Tür-Taschen passen in die untere Türöffnung, um das Stauraumvolumen Ihres Fahrzeugs zu erhöhen.
- Jede Tasche ist als Fach mit einem Fassungsvermögen von 5 l konzipiert und verfügt im Innern über Netztaschen.
- Der thermogeformte Boden wird an den Türen befestigt und ermöglicht die Anbringung der Taschen.
- Ihre weiche Konstruktion macht die Tasche flexibel genug für die Aufnahme unförmiger Lasten.
- Zusätzliche Polster für noch mehr Komfort.
- Set enthält 2 Stück.
- Nicht mit Türlautsprechern kombinierbar (Audiosystem Level 5).

NEU Verstautasche für Beifahrersitz

Maverick R

715008080

- Diese witterungsbeständige Tasche hält Ihre Ausrüstung während Ihrer Fahrt fest und sicher.
- Die Tasche wird auf dem Beifahrersitz untergebracht, um das Stauraumvolumen des Fahrzeugs zu erhöhen.
- Diese Tasche hat ein Fassungsvermögen von 55 l und ist in zwei Fächer unterteilt.
- Das obere Fach ist isoliert, um Ihre Getränke kalt zu halten, und verfügt über zwei Becherhalter.
- Zusätzliche Tasche im Inneren für zusätzlichen Stauraum, zum Beispiel für ein Mobiltelefon.
- Das untere Fach ist von beiden Seiten aus zugänglich und dient als großes Fach für die Unterbringung diverser Gegenstände.
- Das abnehmbare Fach an der Vorderseite der Tasche kann als Abfallbehälter verwendet werden.

NEU Aufbewahrungsnetz für die Rückwand

Maverick R

715008312

- Aufbewahrungsnetz hinter dem Beifahrersitz für mehr Stauraum.

NEU Seitentüren für Ladefläche

Maverick R

715009154

- Macht aus den Aussparungen der hinteren Ladefläche des Fahrzeugs eine Aufbewahrungslösung.
- Perfekt für die Unterbringung von Trail- und Sicherheitsausrüstung, die im Fahrzeug verbleibt.
- Zum Lieferumfang gehören zwei Seitentüren für die Ladefläche, eine für jede Seite.

INTELLIGENZ TRIFFT AUF ZUBEHÖR

Maximieren Sie Ihr Fahrerlebnis durch Live-Informationen von der ECU Ihres Fahrzeugs.

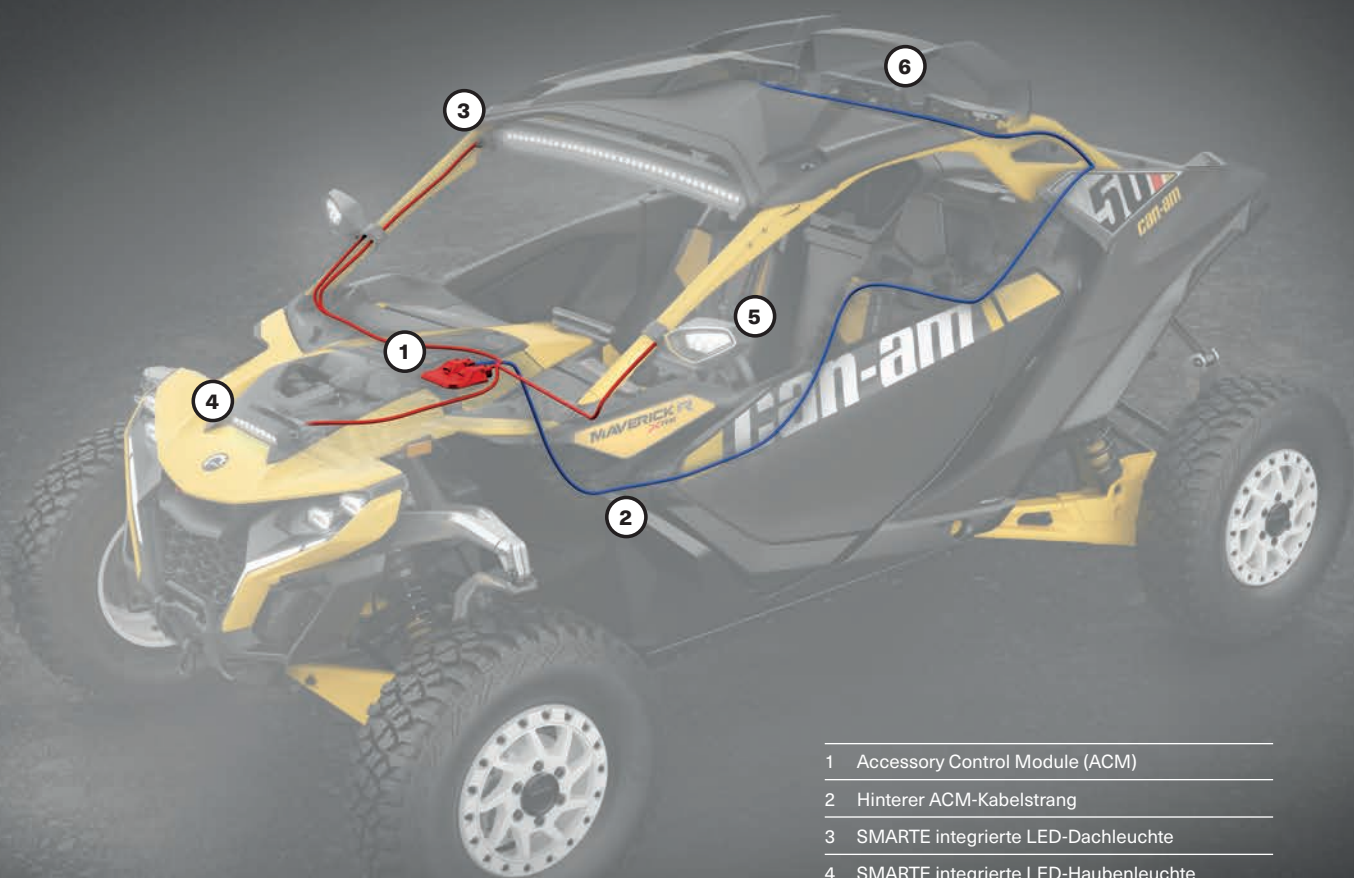

- 1 Accessory Control Module (ACM)
- 2 Hinterer ACM-Kabelstrang
- 3 SMARTE integrierte LED-Dachleuchte
- 4 SMARTE integrierte LED-Haubenleuchte
- 5 SMARTE integrierte LED-Seitenspiegelleuchten
- 6 SMARTES LED-Lauflicht

SMARTES CAN-AM Zubehör ist ein Novum in der Branche!

Gesteuert durch das Can-Am ACM (Accessory Control Module) reagiert das SMARTES Zubehör auf Sensoren im Fahrzeug. Zum Beispiel wechseln die Scheinwerfer von Flutlicht zu Punktlicht, wenn Sie schneller werden, und folgen der Richtung einer Kurve auf der Grundlage der Lenkeingabe.

ACM & SMARTES ZUBEHÖR

Accessory Control Module (ACM)

NEU Accessory Control Module

Maverick R

715009796



- Macht Zubehör SMART, indem es Live-Informationen der ECU des Fahrzeugs nutzt, um Ihr Zubehörerlebnis zu maximieren.
- Verbinden Sie Ihr Zubehör mit dem 10,25"-Touchscreen-Farbdisplay.
- Einfache Zubehöriinstallation (Plug & Play).
- Schafft ein Ökosystem, das die Installation von Zubehör schneller und einfacher macht.
- Inklusive ACM-Frontkabelstrang zum Anschluss von vorne montiertem SMARTEM Zubehör an das Accessory Control Module (zwei zusätzliche Anschlüsse verfügbar).
- Erfordert ACM-Heckkabelstrang (715009268), um hinten montiertes SMARTES Zubehör mit dem Accessory Control Module zu verbinden.

NEU Hinterer ACM-Kabelstrang

(Nicht abgebildet)

Maverick R

715009268

- Erforderlich für den Anschluss der hinten montierten Zubehörteile und des hinteren Laufflights an das ACM.
- Schafft ein Ökosystem, das die Installation von Zubehör schneller und einfacher macht.
- Stellt fünf zusätzliche Anschlüsse bereit.

NEU SMARTES Control-Center für ACM

Maverick R

715007712



- Zur Steuerung des Zubehörs durch die Auswahl verschiedener Modi. Der beleuchtete Lichthof um die Taste zeigt den aktiven Modus an.
- Die Symbole leuchten auf, wenn das Zubehör aktiviert ist.
- Nehmen Sie Änderungen an der Zubehörsteuerung vor, ohne den Blick von der Strecke nehmen zu müssen, indem Sie die gewünschte Zubehörtaste auswählen (Schnellzugriff).
- Taste zum Ausschalten aller Front-LEDs mit einem Klick. Die zuletzt programmierten Einstellungen werden beibehalten, wenn diese Taste erneut gedrückt wird.
- 6 vorprogrammierte Tasten (Leuchtenleisten, PowerFlip Windabweiser, Alle Front-LEDs Aus, Kurvenlicht) und 8 programmierbare Tasten zur Anpassung entsprechend dem installierten Zubehör.

SMARTES Zubehör

NEU SMARTE integrierte LED-Dachleuchte

Maverick R

715007322

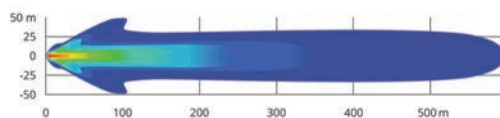

- Wird unter dem Dach montiert und sorgt für einen unverwechselbaren Look.
- Kombinierbar mit einem Windabweiser.
- Die Intensität variiert in Abhängigkeit von der Fahrzeuggeschwindigkeit (nimmt zu oder ab), wenn das Accessory Control Module (ACM) installiert ist (Verhältnis Punktlicht/Flutlicht).
- Punktlicht/Flutlicht-Kombistrahler.
- 22.100 Lumen.
- Aus/Schwach/Stark (Schalter aktiviert).
- Aus/Schwach/Stark/SMART-Automatikmodus (Accessory Control Module (ACM) aktiviert).
- Für die SMART-Funktionalität ist das Accessory Control Module (715009796) erforderlich.
- Kabelstrang (715008209) erforderlich für den Anschluss und Betrieb der integrierten LED-Dachleuchte (715007322) mit Ein/Aus-Funktion, wenn das ACM nicht installiert ist. Separat erhältlich.

NEU SMARTE integrierte LED-Dachleuchte

Maverick R

715007378

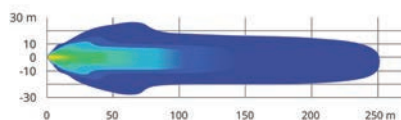
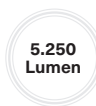

- Wird bündig in die Motorhaubenhaube eingebaut und sorgt für einen unverwechselbaren Look.
- Die Intensität variiert in Abhängigkeit von der Fahrzeuggeschwindigkeit (nimmt zu oder ab), wenn das Accessory Control Module (ACM) installiert ist (Verhältnis Punktlicht/Flutlicht).
- Punktlicht/Flutlicht-Kombistrahler.
- 5.250 Lumen.
- Aus/Schwach/Stark (Schalter aktiviert).
- Aus/Schwach/Stark/SMART-Automatikmodus (Accessory Control Module (ACM) aktiviert).
- Für die SMART-Funktionalität ist das Accessory Control Module (715009796) erforderlich.
- Kabelstrang für Ein/Aus-Funktion erforderlich, wenn ACM nicht installiert ist. Separat erhältlich.

NEU SMARTE integrierte LED-Seitenspiegelleuchten

Maverick R

715007185

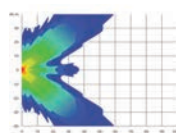

- Zur Ausleuchtung von Kurven.
- Verbreitern die Lichtkegel und beleuchten die Räder für bessere Sichtbarkeit.
- Breiter Flutlichtstrahl.
- 3000 Lumen für jede Leuchte.
- Dynamische Beleuchtung links und rechts mit installiertem Accessory Control Module (ACM). Folgt dem Input vom Lenkrad.
- Für die SMART-Funktionalität ist das Accessory Control Module (715009796) erforderlich.
- Kabelstrang für Ein/Aus-Funktion erforderlich, wenn ACM nicht installiert ist. Separat erhältlich.
- Erfordert Aluminium-Seitenspiegel (715007363).
- Kabelstrang (715008212) erforderlich für den Anschluss und Betrieb der integrierten LED-Seitenspiegelleuchten mit Ein/Aus-Funktion, wenn das ACM nicht installiert ist. Separat erhältlich.

NEU SMARTES LED-Lauflicht

Maverick R

715007727



- Von Can-Am entwickelt, um Sie für hinter Ihnen fahrende Fahrzeuge sichtbar zu machen, insbesondere in staubigen oder rauen Fahrbedingungen.
- Vier Modi verfügbar:
 - Trail-Modus: dient als Rücklicht und als Bremslicht.
 - Lauflichtmodus: zeigt ein gelbes Lichtmuster an und dient als Bremslicht.
 - Arbeitsmodus: weißes Licht zur Beleuchtung Ihrer Ladefläche.
 - Rückfahrmodus (bei Verbindung mit dem Accessory Control Module (ACM)): dient als Rückfahrlicht.
- Modularität ermöglicht die Installation mit hinten am Überrollkäfig montiertem Zubehör.
- Plug & Play-Installation mit dem Accessory Control Module (ACM).
- Für SMART-Funktionalität sind das Accessory Control Module (715009796) und der ACM-Heckkabelstrang (715009268) erforderlich.
- Kabelstrang (715008210) erforderlich für den Anschluss und Betrieb des LED-Lauflichts (715007727) mit Nicht-Smart-Funktion, wenn das ACM nicht installiert ist.

Intervallwischer- und -waschanlagenpaket

Maverick R

715007173



- Die ideale Möglichkeit, um Ihren Windabweiser bei Regen oder beim Fahren durch Schlamm und Wasser sauber zu halten.
- Wischermechanismus und Waschflüssigkeitsspender sind perfekt am Fahrzeug verborgen.
- Wischer und Waschflüssigkeitsspender werden unten am Windabweiser montiert, um maximale Sicht zu gewährleisten.
- Zur Verwendung auf Glas-Windabweisern oder Windabweisern mit gehärteter Beschichtung.
- Die Intervallwischerfunktion ist verfügbar, wenn das Paket in Kombination mit dem ACM installiert wird.
- Kabelstrang (715008855) erforderlich für den Anschluss und Betrieb des Scheibenwischer- und -waschanlagenpakets (715007173) mit Ein/Aus-Funktion, wenn das ACM nicht installiert ist.

LEUCHTEN

SMARTE Leuchten

SMARTE LEUCHTEN WENN DAS ACM INSTALLIERT IST				
SMART-Funktionalität	SMARTE integrierte LED-Dachleuchte 715007322	SMARTE integrierte LED-Haubenleuchte 715007378	SMARTE integrierte LED-Seitenspiegelleuchten 715007185	SMARTES LED-LAUFLICHT 715007727
	Accessory Control Module (ACM) mit vorderem ACM-Kabelstrang 715009796		Aluminium-Seitenspiegel 715007363 + Accessory Control Module (ACM) mit vorderem ACM-Kabelstrang 715009796	Accessory Control Module (ACM) 715009796 + Hinterer ACM-Kabelstrang 715009268
SMARTE LEUCHTEN WENN DAS ACM NICHT INSTALLIERT IST				
EIN/AUS-Funktionalität	SMARTE integrierte LED-Dachleuchte 715007322	SMARTE integrierte LED-Haubenleuchte 715007378	SMARTE integrierte LED-Seitenspiegelleuchten 715007185	SMARTES LED-LAUFLICHT 715007727
	Kabelstrang 715008209	Kabelstrang 715008211	Aluminium-Seitenspiegel 715007363 + Kabelstrang 715008212	Kabelstrang 715008210

*Alle Leuchten sind ausschließlich für den Einsatz im Gelände bestimmt.

BAJA Leuchten

		2 Leuchten wählen				
1 Anbringungspunkt wählen		BAJA LEUCHTEN WENN DAS ACM INSTALLIERT IST				
		Baja Designs 102 cm-LED-Leuchtenleiste OnX6 Arc 710006818	Baja Designs 25 cm-LED-Leuchtenleiste OnX6 710006819	Baja Designs LED-Leuchten XL Sport 710006821	Baja Designs LED-Leuchte Squadron Sport 710004648	Baja Designs LED-Leuchten XL80 710005041
Desert Rammschutz vorne (715007311 oder 715007691)	Entf.	ACM-Adapter für LED-Leuchtenleisten 715008213				
Trail Rammschutz vorne (715007803 oder 715008763)	Entf.	Entf.	ACM-Adapter für LED-Leuchten 715007715	ACM-Adapter für LED-Leuchten 715007715	ACM-Adapter für LED-Leuchten 715007715	
Dach mit Leuchtentraverse (715003529)	Entf.	Entf.				
Dach-Beleuchtungsmontagesatz – Niedrige Position (715008585)	ACM-Adapter für LED-Leuchtenleisten 715008213	Entf.	Entf.	Entf.	Entf.	
Dach-Beleuchtungsmontagesatz – Hohe Position (715007930)		Entf.	Entf.	Entf.	Entf.	
		2 Leuchten wählen				
1 Anbringungspunkt wählen		BAJA LEUCHTEN WENN DAS ACM NICHT INSTALLIERT IST				
		Baja Designs 102 cm-LED-Leuchtenleiste OnX6 Arc 710006818	Baja Designs 25 cm-LED-Leuchtenleiste OnX6 710006819	Baja Designs LED-Leuchten XL Sport 710006821	Baja Designs LED-Leuchte Squadron Sport 710004648	Baja Designs LED-Leuchten XL80 710005041
Desert Rammschutz vorne (715007311 oder 715007691)	Entf.	Kabelstrang 715008863				
Trail Rammschutz vorne (715007803 oder 715008763)	Entf.	Entf.	Kabelstrang 715008865	Kabelstrang 715008865	Kabelstrang 715008865	
Dach mit Leuchtentraverse (715003529)	Entf.	Kabelstrang 715008863				
Dach-Beleuchtungsmontagesatz – Niedrige Position (715008585)	Kabelstrang 715008864	Entf.	Entf.	Entf.	Entf.	
Dach-Beleuchtungsmontagesatz – Hohe Position (715007930)		Entf.	Entf.	Entf.	Entf.	
3 Bestellen		Bestellen Sie alle Teilenummern im entsprechenden Feld				
<i>*Hinweis: Wird mehr als ein Leuchten-Kit installiert, sind zusätzliche Leuchten-Stromkabel oder -Montagesätze erforderlich.</i>						

*Alle Leuchten sind ausschließlich für den Einsatz im Gelände bestimmt.

Baja Designs 102 cm-LED-Leuchtenleiste OnX6 Arc

Maverick R

710006818



29.000 Lumen

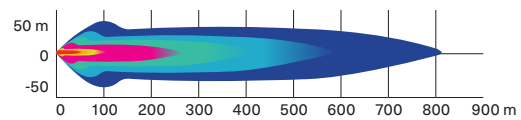

- 252 W-Leuchtenleiste, die eine Lichtleistung von 29.000 Lumen erzeugt.
- Mit 24 Cree XM-L2 LEDs.
- Fahr-/Kombo-Lichtverteilung für harmonische Lichtmischung im Nahbereich und bei Fernausleuchtung.
- Zur Installation auf Dächern mit Leuchtentraverse.
- Erfordert Leuchten-Stromkabel und Leuchtentraverse.

- ACM-Adapter (715008213) erforderlich für den Anschluss der Baja Designs LED-Leuchtenleisten an den ACM-Kabelstrang.
- Kabelstrang (715008864) erforderlich für den Anschluss und Betrieb der Baja Designs 102 cm-LED-Leuchtenleiste OnX6 Arc (710006818) mit Ein/Aus-Funktion, wenn das ACM nicht installiert ist.
- Baja Designs Leuchten-Montagesatz (715007930 oder 715008585) für die Anbringung erforderlich.
- Anbringungsort und -voraussetzungen sind der Tabelle zu entnehmen.

Baja Designs 25 cm-LED-Leuchtenleiste OnX6

Maverick R

710006819



12.460 Lumen

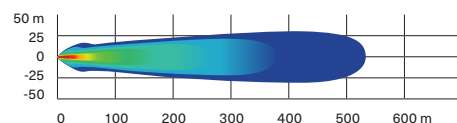

- 108 W-Leuchtenleiste, die eine Lichtleistung von 12.460 Lumen erzeugt.
- Mit 6 Cree XM-L2 LEDs.
- Fahr-/Kombo-Lichtverteilung für harmonische Lichtmischung im Nahbereich und bei Fernausleuchtung.
- Zwei Intensitätseinstellungen (hoch/niedrig).

- Erfordert das Baja Designs Leuchten-Stromkabel.
- ACM-Adapter (715008213) erforderlich für den Anschluss der Baja Designs LED-Leuchtenleisten an den ACM-Kabelstrang.
- Kabelstrang (715008863) erforderlich für den Anschluss und Betrieb der Baja Designs 25 cm-LED-Leuchtenleiste OnX6 (710006819) mit Ein/Aus-Funktion, wenn das ACM nicht installiert ist.
- Anbringungsort und -voraussetzungen sind der Tabelle zu entnehmen.

Baja Designs LED-Leuchten XL80

Maverick R

710005041

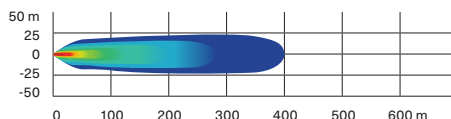

- 80 W pro Spot erzeugen eine Lichtleistung von 9.500 Lumen.
- Mit 4 Cree XHP50 LEDs je Spot.
- Zwei Intensitätseinstellungen (hoch/niedrig).
- Fahr-/Kombo-Lichtverteilung für harmonische Lichtmischung im Nahbereich und bei Fernausleuchtung.
- Erfordert das Baja Designs Leuchten-Stromkabel.
- Set enthält 2 Stück.
- Abmessungen: 11,4 cm x 11,4 cm.
- ACM-Adapter (715007715) erforderlich für den Anschluss der Baja Designs LED-Leuchten an den ACM-Kabelstrang.
- Kabelstrang (715008863) erforderlich für den Anschluss und Betrieb der Baja Designs LED-Leuchten XL80 (710005041) mit Ein/Aus-Funktion, wenn das ACM nicht installiert ist.
- Anbringungsort und -voraussetzungen sind der Tabelle zu entnehmen.

Baja Designs LED-Leuchte Squadron Sport

Maverick R

710006820

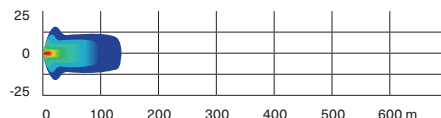

- 26 W pro Spot erzeugen eine Lichtleistung von 3.150 Lumen.
- Mit 4 Cree XP-G2 LEDs je Spot.
- Breite Lichtverteilung speziell für Kurvenfahrten, Fahrten in staubiger Umgebung und/oder bei Nebel.
- Set enthält 2 Stück.
- Abmessungen: 7,6 cm x 7,6 cm.
- ACM-Adapter (715007715) erforderlich für den Anschluss und Betrieb der Baja Designs LED-Leuchten Squadron Sport (710006820) mit Ein/Aus-Funktion, wenn das ACM nicht installiert ist.
- Anbringungsort und -voraussetzungen sind der Tabelle zu entnehmen.

Baja Designs LED-Leuchten XL Sport

Maverick R

710006821

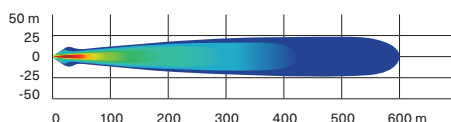

- 26 W pro Spot erzeugen eine Lichtleistung von 3.150 Lumen.
- Mit 4 Cree XP-G2 LEDs je Spot.
- Hochgeschwindigkeitsstrahler mit stärkerer Strahlfokussierung in größerem Abstand für bodennahe Ausleuchtung.
- Erfordert das Baja Designs Leuchten-Stromkabel.
- Set enthält 2 Stück.
- Abmessungen: 11,4 cm x 11,4 cm.
- ACM-Adapter (715007715) erforderlich für den Anschluss der Baja Designs LED-Leuchten an den ACM-Kabelstrang.
- Kabelstrang (715008865) erforderlich für den Anschluss und Betrieb der Baja Designs LED-Leuchten XL Sport (710006821) mit Ein/Aus-Funktion, wenn das ACM nicht installiert ist.
- Anbringungsort und -voraussetzungen sind der Tabelle zu entnehmen.

NEU Baja Designs Beleuchtungsmontagesatz – Hohe Position

Maverick R

715007930



- Montagesystem für die Baja Designs 102 cm-LED-Leuchtenleiste OnX6 Arc.
- Kombinierbar mit der Kaltluft-Dachhutze.

NEU Baja Designs Beleuchtungsmontagesatz – Niedrige Position

Maverick R

715008585





- Montagesystem für die Baja Designs 102 cm-LED-Leuchtenleiste OnX6 Arc.
- Nicht kombinierbar mit der Kaltluft-Dachhutze.



VERSTÄRKEN SIE DAS MAVERICK ERLEBNIS MIT JL AUDIO

AUDIOSYSTEME

NEU Can-Am JL Audio System – Level 5	Maverick R	715007957
	<ul style="list-style-type: none"> • Konzipiert für herausragende Klangqualität und kalibriert, um Ihr Klangerlebnis zu verbessern. • Perfekt auf das Fahrzeug abgestimmt, um eine vollständig integrierte Optik zu gewährleisten. • Verfügt konstruktionsbedingt auch bei anspruchsvollsten Fahrbedingungen über die für Can-Am typische Robustheit. • Steuerung über das 10,25"-Touchscreen-Farbdisplay oder über die Can-Am JL Audio Source Unit. 	<ul style="list-style-type: none"> • Gefertigt mit hochwertigen JL Audio Komponenten, einschließlich sechs 6,5"-Lautsprechern (165 mm) (zwei Armaturenbrett-, zwei Tür- und zwei Surround-Lautsprecher) sowie zwei 10"-Subwoofern (254 mm) mit je 250 W unter den Sitzen, die das Erlebnis sowohl für den Fahrer als auch für den Beifahrer verbessern. • Verwendet einen MX500/4 für die Stromversorgung unserer sechs Lautsprecher und einen MX500/1 für die Subwoofer unter den Sitzen. • Ergänzt das Can-Am Audio-Dach – Level 4 (715007309).
NEU Can-Am JL Audio Dach – Level 4	Maverick R	715007309
	<ul style="list-style-type: none"> • Komplettdach mit JL Premium-Audiosystem für den Maverick R. • Komponenten und Konstruktion vollständig abgedichtet und wasserdicht. • Einfach zu installieren und anzuschließen. • Steuerung über das 10,25"-Touchscreen-Farbdisplay oder über die Can-Am JL Audio Source Unit. • Zu seinen wetterfesten Komponenten gehören vier 7,7"-Koaxiallautsprecher und ein 500 W-Verstärker. • Das System ist fachmännisch für außergewöhnlichen Sound abgestimmt, wenn Sie mit Ihrem Maverick R unterwegs sind. 	<ul style="list-style-type: none"> • Die Lautsprecher verfügen über eine einstellbare RGB-LED-Membranbeleuchtung, die über eine App auf Ihrem Smartphone gesteuert werden kann. • Speziell auf Ihre Fahrweise abgestimmt. • In Kombination mit dem Can-Am Audiosystem – Level 3 (715007954) oder Level 5 (715007957) bietet es das ultimative Klangerlebnis. • Nicht kombinierbar mit dem Adventure Dachgepäckträger (715007186) oder der Kaltluft-Dachhutze (715008280).
NEU Can-Am JL Audio System – Level 3	Maverick R	715007954
	<ul style="list-style-type: none"> • Konzipiert für herausragende Klangqualität und kalibriert, um Ihr Klangerlebnis zu verbessern. • Perfekt auf das Fahrzeug abgestimmt, um eine vollständig integrierte Optik zu gewährleisten. • Verfügt konstruktionsbedingt auch bei anspruchsvollsten Fahrbedingungen über die für Can-Am typische Robustheit. • Steuerung über das 10,25"-Touchscreen-Farbdisplay oder über die Can-Am JL Audio Source Unit. 	<ul style="list-style-type: none"> • Gefertigt mit hochwertigen JL Audio Komponenten, einschließlich vier 6,5"-Lautsprechern (165 mm) (zwei Armaturenbrett- und zwei Surround-Lautsprecher) und einem 10"-Subwoofer (254 mm) mit 250 W unter den Sitzen, die das Erlebnis sowohl für den Fahrer als auch für den Beifahrer verbessern. • Verwendet einen MX280/4 für die Stromversorgung unserer vier Lautsprecher und einen MX500/1 für den Subwoofer unter den Sitzen. • Einfach zu installieren, mit der Option, einen zweiten Subwoofer (715007310) zu installieren. • Ergänzt das Can-Am Audio-Dach – Level 4 (715007309).

NEU Flip-Kit für Can-Am JL Audio Dach

Maverick R

715008164



- Für die Flip-Option mit dem Can-Am JL Audio Dach – Level 4 (715007130) kombinierbar.
- Nicht kombinierbar mit der Kaltluft-Dachhutze und dem Dachgepäckträger.

NEU Can-Am JL Audio Subwoofer

Maverick R

715007310



- Konzipiert für herausragende Klangqualität und kalibriert, um Ihr Klangerlebnis zu verbessern.
- Verfügt konstruktionsbedingt auch bei anspruchsvollsten Fahrbedingungen über die für Can-Am typische Robustheit.
- Dieser einfach zu installierende 10"-Subwoofer (254 mm) mit 250 W zur Installation unter den Sitzen verbessert das Klangerlebnis für Fahrer und Beifahrer.
- In Kombination mit dem Can-Am Audiosystem – Level 3 (715007954) oder dem Can-Am Audio-Dach – Level 4 (715007309) sorgt diese Premiumkomponente von JL Audio für das ultimative Klangerlebnis.
- Um das Can-Am JL Audio Dach – Level 4 um einen Subwoofer zu ergänzen, benötigen Sie einen Can-Am JL Audio Verstärker (715007714).

NEU Can-Am JL Audio Verstärker

Maverick R

715007714



- Konzipiert für herausragende Klangqualität und kalibriert, um Ihr Klangerlebnis zu verbessern.
- Perfekt auf das Fahrzeug abgestimmt, um eine nahtlose Integration zu gewährleisten.
- Verfügt konstruktionsbedingt auch bei anspruchsvollsten Fahrbedingungen über die für Can-Am typische Robustheit.
- Dieser MX500/1 ist eine Premiumkomponente von JL Audio und wird zur Versorgung von einem oder zwei 250 W-Subwoofern unter den Sitzen verwendet.
- In Kombination mit dem Can-Am Audio-Dach – Level 4 (715007309) sorgt er für das ultimative Klangerlebnis.
- Um das Can-Am JL Audio Dach – Level 4 um einen Subwoofer zu ergänzen, benötigen Sie diesen Artikel.
- Einfach zu installieren, inklusive Montagehalterung.

NEU Can-Am JL Audio Source Unit

Maverick R

715008230



- Erforderlich bei allen Can-Am JL Audio Levels, die in Fahrzeugen ohne 10,25"-Touchscreen-Farbdisplay installiert werden.
- Perfekt auf das Fahrzeug abgestimmt, um eine vollständig integrierte Optik zu gewährleisten.
- AM/FM/Bluetooth-kompatibel.

ELEKTRISCHES UND ELEKTRONISCHES ZUBEHÖR

NEU Halter für elektronische Geräte

Maverick R

715007176



- Erhöht die Stauraumkapazität des Handschuhfachs um 4 Liter, mit sicherer, verstellbarer Magnethalterung für Ihr elektronisches Gerät.
- Robuste, faserverstärkte Konstruktion aus spritzgegossenem Polypropylen ermöglicht optimale Integration und einfache Installation.
- Magnet hält das 10-fache Gewicht eines beliebigen Smartphones, für ein sicheres Gefühl beim Fahren durch raues Gelände.
- 2 mögliche Positionen für das elektronische Gerät: Hoch- und Querformat. Einstellbare Halterung mit 2 Positionen: zum Beifahrer hin oder zum Piloten hin für ein besseres Fahrerlebnis und mehr Immersion.
- Enthält alles Notwendige zur Installation Ihrer elektronischen Lieblingsgeräte: 2 vormontierte Can-Am Platten mit 3M-Mehrfächchenkleber.

NEU Handy-Halterung

Maverick R

715008786



- Die wasserfeste Klappe ermöglicht eine perfekte Positionierung des Telefons.
- Mit kapazitiver und resistiver Touchscreen-Technologie.
- Das Federsystem in der Rückwand sorgt für eine automatische Anpassung an die Dicke.
- Passt für alle Handys bis zu einer Größe von 7,2" (185 mm) x 3,3" (85 mm) x 0,6" (15 mm).
- Funktioniert mit fast allen Ladekabeln.
- Handy und Ladekabel sind nicht im Lieferumfang enthalten.
- Erfordert den Halter für elektronische Geräte (715007176), damit die Handy-Halterung abgestützt wird.

Schutz für Touchscreen-Farbdisplay

Fahrzeug mit 10,25"-Touchscreen-Farbdisplay

860202680



- Bietet zusätzlichen Schutz für den 10,25"-Touchscreen der Digitalanzeige.
- Schützt vor Kratzern, die durch Eis, Steine, Äste oder andere kleine Fremdkörper verursacht werden.
- Blendschutzbehandlung für gute Ablesbarkeit.
- Inklusive Reinigungszubehör: Feuchttuch, Trockentuch, Staubabsorber und weiches Tuch.



- Ermöglicht dem Fahrer den Einbau einer zweiten Batterie und/oder den Ersatz der Originalbatterie (18 Ah oder 30 Ah), um sein Fahrzeug in einer Konfiguration mit Zweitbatterie zu betreiben. Empfohlen für den Betrieb elektrischer Zusatzkomponenten wie Soundsysteme oder Seilwinden.
- Automatischer Entladeschutz.
- Wird hinter dem Sitz installiert, um problemlos zugänglich zu sein.
- Erfordert den Kauf einer zweiten Batterie und von Montagematerial für die Batterie (nicht enthalten und separat erhältlich).
- Verfügt über ein Elektronikmodul, das verhindert, dass Ihre elektrischen Zusatzkomponenten Ihre Originalbatterie entladen.

SEILWINDEN

Can-Am HD Seilwinden

Can-Am HD 4500 Seilwinde

Maverick R

715006416



- Ergonomischer Kupplungsgriff.
- Robuste Vollstahlzahnräder und -buchsen für mehr Drehmoment und Langlebigkeit.
- Automatische Lasthaltebremse 100 %.
- Gekapselter Elektromagnet für Schutz bei allen Witterungsbedingungen.
- Wetterfeste Kabelfernbedienung und Schalter auf dem Armaturenbrett.
- EG-konform.
- 2.041 kg Zugkraft.
- 6,3 mm-Stahldrahtseil mit einer Länge von 13,1 m.
- 4-Wege-Schwerlast-Rollenseilführung.
- Benötigt werden der Kabelstrang für Seilwinde (715008850), der Abstandhalter für Seilwinde mit Rollenseilführung (715008922) und ein mit einer Seilwinde kombinierbarer Ramschutz vorne.

Can-Am HD 4500-S Seilwinde

Maverick R

715006417



- Ergonomischer Kupplungsgriff.
- Robuste Vollstahlzahnräder und -buchsen für mehr Drehmoment und Langlebigkeit.
- Automatische Lasthaltebremse 100 %.
- Gekapselter Elektromagnet für Schutz bei allen Witterungsbedingungen.
- Wetterfeste Kabelfernbedienung und Schalter auf dem Armaturenbrett.
- 2.041 kg Zugkraft.
- 6,35 mm-Synthetikseil mit einer Länge von 15,2 m.
- Korrosionsbeständige Aluminium-Gusseilführung.
- Benötigt werden der Kabelstrang für Seilwinde (715008850) und ein mit einer Seilwinde kombinierbarer Ramschutz vorne.

WARN[†] VRX Seilwinden

WARN VRX 45 Seilwinde

Maverick R

715006110



- Extrem wasserdichte Abdichtung der Schutzart IP68 hält die Elemente draußen.
- Robuste Ganzmetallausführung.
- Schwarze Pulverbeschichtung und Befestigungsvorrichtungen aus rostfreiem Stahl für Korrosionsbeständigkeit.
- Robustes, neues Kupplungsdesign, basierend auf 70+ Jahren WARN 4WD-Know-how im Bereich Nabensicherung.
- Lasthaltebremse für großartige Kontrolle.
- Dreistufiger Ganzmetall-Planetengtriebestrang für gleichmäßigen und zuverlässigen Betrieb.
- Kipphebelsteuerung im Armaturenbrett.
- Lebenslange Garantie (Mechanik), 3 Jahre Garantie (Elektrik).
- 2.041 kg Zugkraft.
- 6,3 mm-Stahldrahtseil mit einer Länge von 15 m.
- Rollenseilführung.
- Benötigt werden der Kabelstrang für Seilwinde (715008850), der Abstandhalter für Seilwinde mit Rollenseilführung (715008922) und ein mit einer Seilwinde kombinierbarer Ramschutz vorne.

WARN VRX 45-S Seilwinde









Maverick R

715006111



- Extrem wasserdichte Abdichtung der Schutzart IP68 hält die Elemente draußen.
- Robuste Ganzmetallausführung.
- Schwarze Pulverbeschichtung und Befestigungsvorrichtungen aus rostfreiem Stahl für Korrosionsbeständigkeit.
- Robustes, neues Kupplungsdesign, basierend auf 70+ Jahren WARN 4WD-Know-how im Bereich Nabensicherung.
- Lasthaltebremse für großartige Kontrolle.
- Dreistufiger Ganzmetall-Planetengtriebestrang für gleichmäßigen und zuverlässigen Betrieb.
- Kipphebelsteuerung im Armaturenbrett.
- Lebenslange Garantie (Mechanik), 3 Jahre Garantie (Elektrik).
- 2.041 kg Zugkraft.
- 6,3 mm-Synthetikseil mit einer Länge von 15 m.
- Aluminium-Gusseilführung.
- Benötigt werden der Kabelstrang für Seilwinde (715008850) und ein mit einer Seilwinde kombinierbarer Ramschutz vorne.

Seilwindenzubehör

Can-Am HD Gusseiführung	Can-Am HD Seilwinde	715006426
	<ul style="list-style-type: none"> • Diese korrosionsbeständige Aluminium-Gusseiführung ist ein Muss bei der Aufwertung Ihrer Seilwinde mit einem Synthetikseil. Sie verhindert, dass das Seil in einer Ecke einer Rollenseiführung hängen bleibt und durch die raue Oberfläche der abgenutzten Rollenführung vorzeitig verschleißt. • Nur zur Verwendung mit synthetischen Seilen. 	
WARN Gusseiführung	WARN Seilwinde	715007785
	<ul style="list-style-type: none"> • Konstruktion mit doppelter Pulverbeschichtung. • Erforderlich für die Verwendung des synthetischen Windenseils (715001118) an WARN Seilwinden. • Nur zur Verwendung mit synthetischen Windenseilen. 	
NEU Abstandhalter für Seilwinde mit Rollenseiführung	Maverick R	715008922
	<ul style="list-style-type: none"> • Erforderlich bei Verwendung einer Seilwinde und einer Rollenseiführung mit Drahtseil. • Aus Aluminium, mit Korrosionsschutz. 	
Synthetisches Windenseil	Can-Am HD Seilwinde WARN Seilwinde	715006430 715007783
	<ul style="list-style-type: none"> • 6,35 mm-Synthetikseil mit einer Länge von 15,2 m für Can-Am HD Seilwinden. • Die Can-Am HD Gusseiführung (715006426) ist erforderlich, wenn auf ein Synthetikseil umgestellt wird, um vorzeitige Beschädigung und vorzeitigen Verschleiß des Seils zu vermeiden. • Die WARN Gusseiführung (715007785) ist erforderlich, wenn auf ein Synthetikseil umgestellt wird, um vorzeitige Beschädigung und vorzeitigen Verschleiß des Seils zu vermeiden. 	
Ersatzdrahtseil	Can-Am HD Seilwinde WARN Seilwinde	705014978 715006699
	<ul style="list-style-type: none"> • 6,3 mm-Drahtseil mit einer Länge von 14,3 m für Can-Am HD Seilwinde. • 6,35 mm-Drahtseil mit einer Länge von 16,8 m für WARN Seilwindensatz. • 2.041 kg Zugkraft. 	
Synthetikseilverlängerung		715001120
	<ul style="list-style-type: none"> • Leichtgewichtig, 6,35 mm Durchmesser, einfach zu handhaben und klappert nicht in der Transportbox. • Lässt sich leicht mit dem Windenseil verbinden und ermöglicht eine zusätzliche Länge von 15,2 m. • Zugkraft pro Seil: 2041 kg. 	
Kabelstrang für Seilwinde <small>(Nicht abgebildet)</small>	Maverick R	715008850
<ul style="list-style-type: none"> • Erforderlich für die Montage der Seilwinde. 		
Kabelfernbedienung	Can-Am HD Seilwinde†	715006504
	<ul style="list-style-type: none"> • Mit diesem Nachrüstsatz können Eigentümer einer Seilwinde ihr Fahrzeug mit serienmäßiger Seilwinde um eine tragbare Fernbedienung ergänzen. • Serienmäßige Erstausrüster-Seilwinde separat erhältlich. • Mit EG-Zulassung. <p>† Kabelstrang (710001023) erforderlich, um die Fernbedienung an einem Fahrzeug mit werkseitig installierter Seilwinde zu betreiben. ‡ Fernbedienung (710007050) und Anschlussbuchse gehören zum Lieferumfang.</p>	
Funkfernbedienung	WARN Seilwinde	715002542
	<ul style="list-style-type: none"> • Dank dem Kabelsatz mit integrierter Antenne und komplettem Montagezubehör ist dieses System schnell und einfach zu installieren. • Mit diesem System können Sie Ihre Seilwinde von überall in einem Radius von 15,2 m bedienen und erhöhen so Ihre Bergungsmöglichkeiten. • Alle Komponenten sind wetterfest. 	

LEISTUNG

NEU Lonestar Racing Feuerlöcherhalterung

Maverick R

715007320



- Schnell zu öffnende Halterung, durch die der Fahrer den Feuerlöscher im Notfall sekundenschnell herauschieben können.
- Aus schwarz eloxiertem Aluminium.
- Geeignet für Rohre mit einem Durchmesser von 4,7 cm.
- Kann überall am Überrollkäfig befestigt werden.
- Bietet dem Fahrer die Sicherheit, zuverlässige Notfalleusrüstung an Bord wissen zu haben.
- Zum Lieferumfang gehören Montagehalterungen im Billet-Stil, Schnelllösestift, Montageplatte und zwei Schellen.
- Feuerlöscher separat erhältlich.
- Mit „Lonestar Racing for Can-Am“-Logo.

Hochleistungs-Luftfilter von TwinAir†

Maverick R

715002895



- Die beste Wahl für die rauesten Bedingungen.
- Mehrstufiger Ölfilterschaumstoff für überragende Staubfilterleistung mit hohem Luftstrom.
- Wasch- und wiederverwendbar.

Digital kodiertes Sicherheitssystem (D.E.S.S.) Grüner Schlüssel

Maverick R

710005232



- Dieser Diebstahlschutz für Ihr Fahrzeug bietet ein Höchstmaß an Sicherheit.
- Die Chip-Verschlüsselungstechnologie beschränkt den Zugang zum elektronischen Zündsystem Ihres Fahrzeugs.
- Ein Fahrzeug/ein Code.
- Ein vibrations-/stoßbeständiges Kugelgelenksystem gewährleistet eine verlässliche Verbindung.
- 3 programmierbare Modi:
 - Arbeitsmodus: begrenzt die Fahrzeuggeschwindigkeit auf 40 km/h, ohne das Motordrehmoment zu begrenzen.
 - Normaler Modus: begrenzt die Fahrzeuggeschwindigkeit auf 70 km/h und senkt die Motordrehzahl um 50 %.
 - Performance-Modus: keine Beschränkungen.



CAN-AM MAVERICK TRAIL & MAVERICK SPORT



CAN-AM MAVERICK TRAIL & MAVERICK SPORT

ZUBEHÖR

Dächer	119
Weiche geschlossene Kabine	119
Windabweiser & Windschutz	120
Spiegel	122
Türen	123
Sitzzubehör	124
Unterbodenschutz für Maverick Trail & Maverick Sport	125
Rammschutz und Karosserieschutz	126
LinQ: Gepäck problemlos anbringen und abnehmen	129
Gepäck & Aufbewahrung	134
Gepäckträger & Halter	136
Leuchten	138
Audio- und Kommunikationssysteme	142
Elektrisches & elektronisches Zubehör	143
Seilwinden & Anhängervorrichtungen	145
Leistung	147
Apache Raupensysteme	149
ProMount Räumschilder	151
Abdeckungen	154



ZUBEHÖR FÜR MAVERICK TRAIL & MAVERICK SPORT

MIT EINEM PAKET BEHERRSCHEN SIE DAS GELÄNDE. IHRE MAVERICK TRAIL / SPORT PAKETE.

SCHRITT 1: WÄHLEN SIE IHR ESSENTIAL-PAKET

		Maverick Trail	Maverick Sport	Maverick Sport MAX
EINSTEIGER	Ganzer Windabweiser – mit gehärteter Beschichtung	715003656	715003656	715003656
	Sportdach	715007271	715007271	715007272
	Polycarbonat-Heckfenster	715006113	715006113	715006113
	Seitenspiegel	715003639	715003639	715003639
	Trail Rammschutz vorne	715003680	715003680	715003680
ERWEITERT	Eckenschutz vorne	715004912	715004912	715004912
	Zusätzliche Kotflügelverbreiterungen	715004462	715004462	715004462
	Schulter-Verstautasche	715005019	715005019	715005019
	Halter für elektronische Geräte	715005212	715005212	715005212
SPITZE	Schwenkbarer LinQ Gepäckträger	715008297	715008297	715008297
	Rückspiegel und Kameradisplay	715009410	715009410	715009410
	LinQ 45 l-Transportbox	715003879	715003879	715003879

SCHRITT 2: WÄHLEN SIE IHR ZUSATZPAKET

		Maverick Trail	Maverick Sport	Maverick Sport MAX
AUDIO	Komplettes Wet Sounds Audio-System	715003672	715003672	715003672
	Can-Am Subwoofer	715006359	715006359	715006359
LEUCHTEN	Doppelte 38 cm-LED-Leuchtenleiste (90 W)	715002934	715002934	715002934
	Leuchten-Stromkabel	715003670	715003670	715003670
	Überkopf-Schalterpaneel	715003669	715003669	715003669
	LED-Scheinwerferset	715003667	715003667	715003667
KABINE	Überkopf-Verstautaschen	715005018	715005018	715005018
	Tür-Kniepolster mit Stauraum	715003635	715004914	715004914
	LinQ Basissatz für Beifahrersitz	715003951	715003951	715003951
	Abnehmbare Mitteltasche	Entf.	Entf.	715004794

DÄCHER

Sportdach

Maverick Trail, Maverick Sport
Maverick Sport MAX

715007271
715007272



- Ausgezeichneter Schutz vor den Elementen.
- Ermöglicht die Montage von Leuchten auf dem Dach.
- Mit allen Windabweisern kombinierbar.

ProVent Dachmodulkit

Maverick Trail, Maverick Sport

715005279



- Sorgt für frische Luft im Kabinenbereich.
- Optimale Leistung bei vollständig geschlossener Kabine.
- 4 Lüftungsöffnungen ermöglichen eine stufenlose Einstellung des Luftstroms für Fahrer und Beifahrer.
- Filter und Vorfilter zur Begrenzung des Eindringens von Staub.
- Einfache Reinigung von Filter und des Vorfilter.
- Zum Patent angemeldetes Wassermanagementsystem, das Wasser aus der Kabine fernhält und gleichzeitig den Luftstrom aufrechterhält.
- Äußerer Stopfen verschließt den Lufteinlass im Winter oder bei schlechtem Wetter vollständig.
- Erfordert ProVent Dachmodul-Adapterkit für Sportdach.
- Nicht kombinierbar mit dachmontierten LED-Leisten, Dachgepäckträger, Dachhimmel, Bimini-Dach, DragonFire-Dach und Lonestar Racing-Dach.

ProVent Dachmodul-Adapterkit für Sportdach

(Nicht abgebildet)

Maverick Trail, Maverick Sport

715005213

- Adapter für den Anbau des ProVent Dachmodulkits an ein Sportdach beim Maverick Sport oder Maverick Trail.
- Inklusive Dachadapter und Montagezubehör.
- Erfordert das ProVent Dachmodulkit (715005279).

Bimini[†] Dach mit Sonnenblende

Maverick Trail, Maverick Sport[†]
Maverick Sport MAX

715003661
715004792



- Hochbelastbares Segeltuch aus UV-beständigem, düsengefärbtem Polyester.
- Das Verdeck verfügt über eine starre Sonnenblende, an der sich das aufgerollte Verdeck verstauen lässt und Zusatzleuchten montiert werden können.

†Nicht kombinierbar mit Glas-Windabweiser und Wischer.

Lonestar Racing[†] Aluminiumdach

Maverick Trail, Maverick Sport[†]

■ **715005137** · Schwarz



- Rennsportorientierte, flache Optik mit integrierter Frontblende für spektakuläre Leistung und beeindruckenden Schutz.
- 2,1 mm dickes Aluminiumdach für robusten und leichten Schutz vor den Elementen.
- Nicht kombinierbar mit ganzen Windabweisern, starrem Heckfenster, Can-Am Rahmenverstärkungen und Überkopf-Schalterpaneel.

WEICHE GESCHLOSSENE KABINE

Weiche geschlossene Kabine

Maverick Trail

715003618



Beinhaltet:

- Sportdach
- Ganzer Windabweiser – mit gehärteter Beschichtung
- Weiche Türelemente oben
- Weiche Rückwand
- Tür-Dichtungssatz
- Erfordert Halbtüren beim 800er Basismodell und 800er DPS-Modell sowie bei allen Modellen der Klasse T
- Nicht kombinierbar mit Sport-Halbtüren

Die Installation einiger der gezeigten Zubehörartikel kann die Konformität des Fahrzeugs mit bestimmten Vorschriften beeinträchtigen. Nähere Informationen erhalten Sie bei Ihrem Händler vor Ort.

Weiche geschlossene Kabine

Maverick Trail, Maverick Sport (außer X mr Modelle)

715004724



- Kann am Maverick Trail mit Sport-Halbtüren oder an Maverick Sport-Modellen angebracht werden.

Beinhaltet:

- Sportdach
- Ganzer Windabweiser – mit gehärteter Beschichtung
- Weiche Türelemente oben
- Weiche Rückwand
- Sport-Halbtüren erforderlich für Modelle der Klasse T.

Die Installation einiger der gezeigten Zubehörartikel kann die Konformität des Fahrzeugs mit bestimmten Vorschriften beeinträchtigen. Nähere Informationen erhalten Sie bei Ihrem Händler vor Ort.

Weiche geschlossene Kabine

Maverick Sport MAX (außer X mr Modelle)

715004725



Beinhaltet:

- Sportdach
- Ganzer Windabweiser – mit gehärteter Beschichtung
- Weiche Türelemente oben
- Weiche Rückwand
- Sport-Halbtüren erforderlich für Modelle der Klasse T.

Die Installation einiger der gezeigten Zubehörartikel kann die Konformität des Fahrzeugs mit bestimmten Vorschriften beeinträchtigen. Nähere Informationen erhalten Sie bei Ihrem Händler vor Ort.

Halbstarre, geschlossene Kabine (nicht abgebildet)

Maverick Trail, Maverick Sport (außer X mr-Modelle)

619400119

- Kann am Maverick Trail mit Sport-Halbtüren oder an Maverick Sport-Modellen angebracht werden
- Sport-Halbtüren erforderlich für Modelle der Klasse T.

- Sportdach
- Glas-Windabweiser und Wischer
- Überkopf-Schalterpaneel
- Weiche Türelemente oben
- Polycarbonat-Heckfenster

Die Installation einiger der gezeigten Zubehörartikel kann die Konformität des Fahrzeugs mit bestimmten Vorschriften beeinträchtigen. Nähere Informationen erhalten Sie bei Ihrem Händler vor Ort.

WINDABWEISER UND WINDSCHUTZ

Windabweiser

Glas-Windabweiser

Maverick Trail, Maverick Sport, Maverick Sport MAX

715003653



- Ganzer, gebogener Verbundglas-Windabweiser in Metallrahmen.
- Sorgt für optimalen Durchblick.
- Feste Abdichtung am Überrollkäfig. Schützt Fahrer und Beifahrer vor den Elementen.
- Muss mit einem Windschutz hinten verwendet werden.

Die Installation einiger der gezeigten Zubehörartikel kann die Konformität des Fahrzeugs mit bestimmten Vorschriften beeinträchtigen. Nähere Informationen erhalten Sie bei Ihrem Händler vor Ort.

Glas-Windabweiser und Wischer

Maverick Trail, Maverick Sport, Maverick Sport MAX

715003652



- Ganzer, gebogener Verbundglas-Windabweiser in Metallrahmen.
- Sorgt für optimalen Durchblick.
- Feste Abdichtung am Überrollkäfig. Schützt Fahrer und Beifahrer vor den Elementen.
- Wischer mit einer Geschwindigkeitsstufe mit Waschflüssigkeitsspender.
- Erfordert für die Installation das Überkopf-Schalterpaneel (715003669).
- Muss mit einem Windschutz hinten verwendet werden.
- Keine EG-Zulassung.

Die Installation einiger der gezeigten Zubehörartikel kann die Konformität des Fahrzeugs mit bestimmten Vorschriften beeinträchtigen. Nähere Informationen erhalten Sie bei Ihrem Händler vor Ort.

Halber Windabweiser

Maverick Trail, Maverick Sport, Maverick Sport MAX

715003657 · Transparent
 715005280 · Getönt



- Geformte Konstruktion aus Polycarbonat für erhöhte Steifigkeit.
- Kein Vergilben, keine Rissbildung, mit ausgezeichneter UV-Beständigkeit und optimalem Durchblick.
- Schützt Fahrer und Beifahrer vor den Elementen.
- Mit entgegengesetzt angebrachter Lippe zum Ablenken des Luftstroms.
- Schnell und einfach ohne Werkzeug anzubringen oder abzunehmen.

Die Installation einiger der gezeigten Zubehörartikel kann die Konformität des Fahrzeugs mit bestimmten Vorschriften beeinträchtigen. Nähere Informationen erhalten Sie bei Ihrem Händler vor Ort.

Ganzer Windabweiser

Maverick Trail, Maverick Sport, Maverick Sport MAX

715003655



- Extrem schlagfester und haltbarer ganzer Polycarbonat-Windabweiser.
- Geformte Konstruktion aus Polycarbonat für erhöhte Steifigkeit.
- Kein Vergilben, keine Rissbildung, mit ausgezeichneter UV-Beständigkeit und optimalem Durchblick.
- Feste Abdichtung am Überrollkäfig. Schützt Fahrer und Beifahrer vor den Elementen.
- Muss mit einem Windschutz hinten verwendet werden.
- Schnell und einfach ohne Werkzeug anzubringen oder abzunehmen.

Die Installation einiger der gezeigten Zubehörartikel kann die Konformität des Fahrzeugs mit bestimmten Vorschriften beeinträchtigen. Nähere Informationen erhalten Sie bei Ihrem Händler vor Ort.

Ganzer Windabweiser – mit gehärteter Beschichtung

Maverick Trail, Maverick Sport, Maverick Sport MAX

715003656



- Extrem schlagfester, ganzer Polycarbonat-Windabweiser mit gehärteter Quantum¹-Beschichtung.
- Geformte Konstruktion aus Polycarbonat für erhöhte Steifigkeit.
- Sorgt für optimalen Durchblick und erhöhte Verschleißbeständigkeit.
- Feste Abdichtung am Überrollkäfig. Schützt Fahrer und Beifahrer vor den Elementen.
- Muss mit einem Windschutz hinten verwendet werden.
- Schnell und einfach ohne Werkzeug anzubringen oder abzunehmen.

Die Installation einiger der gezeigten Zubehörartikel kann die Konformität des Fahrzeugs mit bestimmten Vorschriften beeinträchtigen. Nähere Informationen erhalten Sie bei Ihrem Händler vor Ort.

ProVent Windschutzscheibe

Maverick Trail, Maverick Sport, Maverick Sport MAX

715005210



- Extrem schlagfester, ganzer Polycarbonat-Windabweiser mit gehärteter Quantum¹-Beschichtung.
- Einstellbare Lüftungsöffnungen zur Steuerung des Luftstroms.
- Leitet Luft in die Kabine, hält den Windabweiser beschlagfrei, schließt vollständig, um den Luftstrom zu eliminieren.
- Eine obere und eine untere Lüftungsöffnung mit Vorfiltern.
- Muss mit einem Windschutz hinten verwendet werden.
- Sorgt für optimalen Durchblick und erhöhte Verschleißbeständigkeit.
- Schützt Fahrer und Beifahrer vor den Elementen.
- Schnell und einfach ohne Werkzeug anzubringen oder abzunehmen.
- Nicht kombinierbar mit Wischerpaket und Sounds Stealth 6 Ultra HD Can-Am Edition Soundbar.
- Nicht kombinierbar mit dem Enteisungs-, Heizungs- und Lüftungssystem.

Die Installation einiger der gezeigten Zubehörartikel kann die Konformität des Fahrzeugs mit bestimmten Vorschriften beeinträchtigen. Nähere Informationen erhalten Sie bei Ihrem Händler vor Ort.

PowerFlip Windabweiser

Maverick Trail, Maverick Sport, Maverick Sport MAX

715003658



- Der PowerFlip Windabweiser ist mit elektrischen Zylindern ausgestattet, die es dem Fahrer ermöglichen, die Windabweiseröffnung per Knopfdruck zu verstellen.
- Der Windabweiser besteht aus Polycarbonat mit gehärteter Beschichtung, mit umlaufender Gummidichtung und getöntem Oberteil.
- Ermöglicht Ihnen die schnelle Anpassung an sich ändernde Bedingungen, indem Sie den Windabweiser während der Fahrt einstellen.
- Kann für optimale Sicht und Belüftung ganz geöffnet und für maximalen Schutz vor den Elementen ganz geschlossen werden; dazwischen haben Sie eine unbegrenzte Zahl von Öffnungsmöglichkeiten.
- Muss mit einem Windschutz hinten verwendet werden.

Die Installation einiger der gezeigten Zubehörartikel kann die Konformität des Fahrzeugs mit bestimmten Vorschriften beeinträchtigen. Nähere Informationen erhalten Sie bei Ihrem Händler vor Ort.

Scheibenwischer- und -waschanlagenpaket

Maverick Trail, Maverick Sport, Maverick Sport MAX

715003654



- Die ideale Möglichkeit, um Ihren Windabweiser bei Regen oder beim Fahren durch Schlamm und Wasser sauber zu halten.
- Beinhaltet Wischer mit einer Geschwindigkeitsstufe, Waschflüssigkeitsspender und Halterung für den Windabweiserrahmen.
- Muss zusammen mit dem Glas-Windabweiser verwendet werden (715003653).
- Erfordert für die Montage das Überkopf-Schalterpaneel (715003669).
- Keine EG-Zulassung.
- Nicht kombinierbar mit ABS-Fahrzeugen.

Die Installation einiger der gezeigten Zubehörartikel kann die Konformität des Fahrzeugs mit bestimmten Vorschriften beeinträchtigen. Nähere Informationen erhalten Sie bei Ihrem Händler vor Ort.

NEU Scheibenwischerpaket manuell

Maverick Trail, Maverick Sport, Maverick Sport MAX

715009423



- Manueller Einzelscheibenwischer, mit dem Sie den Windabweiser von Schmutz befreien können.
- Einfach zu installierendes System, das keinen Stromanschluss erfordert.
- Der große ergonomische Griff bietet einen guten Halt über die gesamte Wischfläche.
- Kombinierbar mit Glas-Windabweisern und Windabweisern mit gehärteter Beschichtung, die mit oben montierten Wischern arbeiten.

Die Installation einiger der gezeigten Zubehörartikel kann die Konformität des Fahrzeugs mit bestimmten Vorschriften beeinträchtigen. Nähere Informationen erhalten Sie bei Ihrem Händler vor Ort.

Windschutz

Seitliche Windabweiser

Maverick Trail, Maverick Sport, Maverick Sport MAX

715008632



- Windabweiser aus transparentem Polycarbonat zur Montage an beiden Seiten des Überrollkäfigs.
- In drei verschiedenen Positionen einstellbar, zur Kontrolle des Luftstroms in der Kabine, wenn der ganze Windabweiser angebracht ist:
 - 1) Ablenkung nach außen, um Luftstrom und -turbulenzen in der Kabine zu verringern.
 - 2) Ablenkung nach innen, um den Luftstrom in der Kabine zu erhöhen.
 - 3) Belüftung des Windabweisers, um Beschlagen zu verringern.
- Mit allen Windabweisern kombinierbar.
- Nicht kombinierbar mit Volltüren.
- Set enthält 2 Stück.

Polycarbonat-Heckfenster

Maverick Trail, Maverick Sport, Maverick Sport MAX
(außer X mr Modelle)

715006113



- Extrem schlagfestes Polycarbonatfenster.
- Hemmt den Rückstau vom Windabweiser bzw. das Eindringen von Staub und Regen in die Kabine und sorgt so für zusätzlichen Komfort.
- Für die Montage ist das Sportdach erforderlich.
- Nicht kombinierbar mit Bimini-Dach mit Sonnenblende, DragonFire Aluminiumdach und Lonestar Racing Aluminiumdach.

Windschott hinten

Maverick Trail, Maverick Sport, Maverick Sport MAX
(außer X mr Modelle)

715003664



- Vollständige Netzabdeckung hinten sorgt für optimalen Windschutz, für zusätzlichen Komfort in der Kabine.
- Schnelle und einfache Anbringung am Überrollkäfig.
- Großes Can-Am Logo.

Weiche Rückwand

Maverick Trail, Maverick Sport, Maverick Sport MAX
(außer X mr Modelle)

715005887



- Die kunststoffverstärkte, wetterfeste Rückwand bietet guten Schutz vor den Elementen.
- Aus hochbelastbarem Segeltuch aus UV-beständigem, düsengefärbtem Polyester für ausgezeichnete Verschleiß- und Abriebbeständigkeit.
- Klares Fenster aus poliertem Vinyl-Verbundmaterial.
- Beständig gegen Kälterisse.
- Schnelle und einfache Anbringung am Überrollkäfig.

SPIEGEL

Seitenspiegel

Maverick Trail, Maverick Sport, Maverick Sport MAX

715003639



- Design aus robustem, schwarzem Nylon % mit beschichteter Aluminiumguss-Halterung.
- Durch doppelte Verstellmöglichkeit (horizontal und vertikal) auf jeden Fahrer einstellbar.
- Konvexe Optik sorgt für optimales Sichtfeld.
- Durch federbelastete Drehgelenke lassen sich die Spiegel vollständig einklappen.
- Set enthält 2 Stück.

Die Installation einiger der gezeigten Zubehörtartikel kann die Konformität des Fahrzeugs mit bestimmten Vorschriften beeinträchtigen. Nähere Informationen erhalten Sie bei Ihrem Händler vor Ort.

Panorama-Mittelspiegel

Maverick Trail, Maverick Sport, Maverick Sport MAX

715003638



- Konvexer Weitwinkelspiegel.
- Sorgt für bessere Sicht.
- Kann mit oder ohne Dach oder Windabweiser und mit geschlossenen Kabinen verwendet werden.

Sport-Panorama-Mittelspiegel

Maverick Trail, Maverick Sport, Maverick Sport MAX

715004924



- Konvexer Spiegel für weiten Blickwinkel nach hinten.
- Kugelgelenkausführung mit Befestigungsknopf für stabile Befestigung in verschiedenen Winkeln.
- Kann mit oder ohne Dach oder Windabweiser verwendet werden.
- Nicht straßenzulassungsfähig.

Rückspiegel und Kameradisplay

Maverick Trail, Maverick Sport, Maverick Sport MAX

715009410



- Set bestehend aus vollständig wasserdichtem Rückspiegel und Display.
- Dank mehrerer Kamera-Feeds von der Rückfahrkamera sehen Sie genau das, was Sie sehen müssen.
- Dieses Set ersetzt den serienmäßigen Rückspiegel (Kameradisplay ist in den Ersatz-Rückspiegel integriert).
- Die Kamera verwendet Infrarotlicht für Nachtsichtfunktionen.

TÜREN

Trail-Halbtüren

Maverick Trail

715004418



- Halbtüren aus geformtem Polypropylen, abgestimmt auf das Styling des Fahrzeugs.
- Stahlrahmen für ein hohes Maß an Steifigkeit.
- Ein Muss für zusätzlichen Komfort in der Kabine.
- Hält das Fahrzeug schmal beim Fahren auf engen Wegen.
- Türverkleidung erforderlich zur Vervollständigung Ihres Tür-Bausatzes (separat erhältlich).
- Serienmäßig beim 1000er Basismodell und beim 1000er DPS-Modell (außer Modelle der Klasse T).
- Set enthält 2 Stück.

Die Installation einiger der gezeigten Zubehörartikel kann die Konformität des Fahrzeugs mit bestimmten Vorschriften beeinträchtigen. Nähere Informationen erhalten Sie bei Ihrem Händler vor Ort.

Türverkleidung

Maverick Trail

- Can-Am Red
- Timeless Black
- Octane Blue

Links
705012419
705015607
705016447

Rechts
705012420
705015613
705016449



- Farblich abgestimmte Verkleidung für die Trail-Halbtüren.
- Benötigt zur Vervollständigung der Trail-Halbtüren (separat erhältlich).

Sport-Halbtüren

Maverick Trail, Maverick Sport, Maverick Sport MAX

715006217



- Halbtüren aus geformtem Polypropylen, abgestimmt auf das Styling des Fahrzeugs.
- Ein Muss für zusätzlichen Komfort in der Kabine.
- Gekrümmte Form sorgt für mehr Platz in der Kabine.
- Serienmäßig bei allen Maverick Sport Modellen (außer Modelle der Klasse T).
- Können an Maverick Trail Modellen angebracht werden, um für mehr Platz in der Kabine zu sorgen.
- Türverkleidung erforderlich zur Vervollständigung Ihres Tür-Bausatzes (separat erhältlich).
- Set enthält 2 Stück.

Die Installation einiger der gezeigten Zubehörartikel kann die Konformität des Fahrzeugs mit bestimmten Vorschriften beeinträchtigen. Nähere Informationen erhalten Sie bei Ihrem Händler vor Ort.

Türverkleidung

Maverick Trail,
Maverick Sport,
Maverick Sport MAX

- Can-Am Red
- Timeless Black
- Octane Blue

Links
705015464
705015608
705016448

Rechts
705015465
705015615
705016450



- Farblich abgestimmte Verkleidung für die Sport-Halbtüren.
- Benötigt zur Vervollständigung der Sport-Halbtüren (separat erhältlich).
- Set enthält 2 Stück.

Weiche Türelemente oben

Maverick Trail, Maverick Sport, Maverick Sport MAX
Maverick Sport MAX

715004718 · Vorne
715004726 · Hinten



- Oberer Segeltuchteil der Türen mit stabilem Stahlrahmen.
- Feste Abdichtung am Überrollkäfig. Schützt Fahrer und Beifahrer vor den Elementen.
- Verwandelt die Halbtür in eine Volltür – für eine vollständig geschlossene Kabine.
- Mit Reißverschluss zu öffnendes Fenster aus poliertem Vinyl-Verbundmaterial für zusätzliche Belüftung.
- An heißen und sonnigen Tagen leicht abnehmbar.
- Für die Montage ist das Sportdach erforderlich.

†Nicht kombinierbar mit Trail-Halbtüren oder mit den serienmäßigen Halbtüren bei Maverick Trail Modellen.

Die Installation einiger der gezeigten Zubehörartikel kann die Konformität des Fahrzeugs mit bestimmten Vorschriften beeinträchtigen. Nähere Informationen erhalten Sie bei Ihrem Händler vor Ort.

Weiche Türelemente oben

(Nicht abgebildet)

Maverick Trail

715003620

- Können nur mit Trail-Halbtüren oder mit den serienmäßigen Halbtüren bei Maverick Trail Modellen angebracht werden.
- Nicht kombinierbar mit Sport-Halbtüren oder mit den serienmäßigen Halbtüren bei Maverick Sport Modellen.
- Für die Montage ist das Sportdach erforderlich.

Die Installation einiger der gezeigten Zubehörartikel kann die Konformität des Fahrzeugs mit bestimmten Vorschriften beeinträchtigen. Nähere Informationen erhalten Sie bei Ihrem Händler vor Ort.

Tür-Dichtungssatz

(Nicht abgebildet)

Maverick Trail

715004773

- Verbessert die Abdichtung der Türen zum Schutz vor den Elementen und sorgt für zusätzlichen Komfort in der Kabine.
- Enthalten im Lieferumfang der weichen, geschlossenen Kabine (Komplettpaket) (715003618).
- Nicht kombinierbar mit Sport-Halbtüren.
- Kombinierbar mit Trail-Halbtüren oder mit den serienmäßigen Halbtüren beim Maverick Trail.

Tür-Kniepolster mit Stauraum

Maverick Trail

715003635



- Türpolster mit integriertem Staufach.
- Schützen die Beine von Fahrer und Beifahrer während der Fahrt vor direktem Kontakt mit den Türen.
- Schafft mehr Komfort in der Kabine.
- Erfordert Trail-Halbtüren beim 800er Basismodell und 800er DPS-Modell (715004418).
- Bietet Stauraum für kleine Gegenstände.
- Set enthält 2 Stück.
- Nicht kombinierbar mit Sport-Halbtüren.

Tür-Staufach mit Polsterung

Maverick Trail, Maverick Sport, Maverick Sport MAX

715004914



- Witterungsbeständige Tür-Verstautaschen mit integrierter Polsterung.
- Hält Ihre Ausrüstung während der Fahrt fest und sicher und schützt die Beine von Fahrer und Beifahrer während der Fahrt vor direktem Kontakt mit den Türen.
- Jede Tasche ist als Fach mit einem Fassungsvermögen von 2 l konzipiert und verfügt im Innern auch über Netztaschen.
- Ihre halbstarre Konstruktion macht sie flexibel genug für die Aufnahme unförmiger Lasten.
- Leicht anzubringen.
- Set enthält 2 Stück.
- Taschen können an den serienmäßigen Türen des Maverick Sport oder am Maverick Trail mit Sport-Halbtüren angebracht werden (715006217).
- Nicht kombinierbar mit den serienmäßigen Türen beim Maverick Trail oder den Trail-Halbtüren.

SITZZUBEHÖR

Vierpunkt-Gurt

Maverick Trail, Maverick Sport, Maverick Sport MAX

715008035 · Fahrer

715008036 · Beifahrer



- Exklusive kontrollierte Verzögerungstechnologie (zum Patent angemeldet) absorbiert zusätzliche Energie im Falle eines Unfalls.
- Für ein Maximum an Fahrkomfort konzipiert.
- Einfaches Ver- und Entriegeln mit einem Klick.
- Keine EG-Zulassung.
- ROHVA-konform.
- Erfordert 4-Punkt-Gurtstange, ROHVA-konform bei Verwendung in Verbindung mit Can-Am Gurtstangen.

4-Punkt-Gurtstange

Maverick Sport MAX

715004847



- Dickwandiges Stahlrohr mit einem Durchmesser von 3,8 cm.
- Für die Verwendung mit dem Can-Am 4-Punkt-Gurt konzipiert.
- Keine EG-Zulassung.

Schulterpolster für Sicherheitsgurt

Maverick Trail, Maverick Sport, Maverick Sport MAX

715002894



- Sorgen für zusätzlichen Fahrkomfort, indem sie das Scheuern des Sicherheitsgurts auf Nacken und Schulter vermeiden.
- Geeignet für die serienmäßigen Dreipunkt-Sicherheitsgurte und den Vierpunktgurt.
- Einfache Montage mit Klettverschlüssen.
- Mit Can-Am Logo.
- Set enthält 2 Stück für Fahrer und Beifahrer.

UNTERBODENSCHUTZ FÜR MAVERICK TRAIL & MAVERICK SPORT

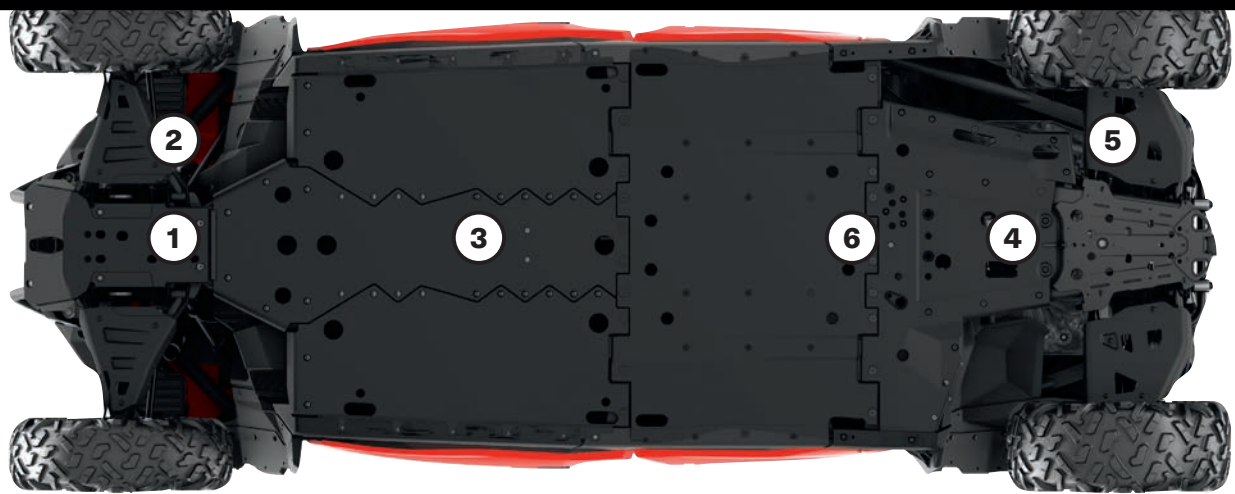

Unser Kunststoff-Unterbodenschutz gleitet ruckfrei und leise über Hindernisse und bietet dabei großartigen Schutz in rauem Gelände.

• Aus verschleißbeständigem, thermogeformtem hochmolekularem Polyethylen (PE-HMW).

- Leichter als Aluminium.
- Überlegene Spannungsrisssbeständigkeit.
- Hohe Schlagfestigkeit.
- Äußerst stabil durch Dicke von 10 mm.

MAVERICK SPORT UND MAVERICK SPORT MAX

MAVERICK TRAIL

Bieten Sie Ihrem Maverick das komplette Unterbodenschutzpaket oder bestellen Sie die Teile einzeln	Basis und DPS 2019	X mr 2019	Basis und DPS ab 2020	X mr & X xc ab 2020	X rc alle Modelljahre	
Unterbodenschutz aus PE-HMW – Paket						
Beinhaltet:						
- Unterbodenschutz vorne aus PE-HMW.	715006348 (außer MAX)		715006349 (außer MAX)			715006346 (bis 2019)
- Dreieckslenkerschutz vorne aus PE-HMW.		715006353		715006350	-	
- Unterbodenschutz hinten aus PE-HMW.	715006352 (nur MAX)		715006351 (nur MAX)			715006347 (ab 2020)
- Dreieckslenkerschutz hinten aus PE-HMW.						
- Unterbodenschutz aus PE-HMW.						
- Mittlerer Unterbodenschutz aus PE-HMW.						
Unterbodenschutz aus PE-HMW – Einzel						
① Unterbodenschutz vorne aus PE-HMW	715008279	715008279	715008279	715008279	(Serienmäßig bei X rc-Modellen)	715008279
② Dreieckslenkerschutz vorne aus PE-HMW	715008276	715008277	715008276	715008277	(Serienmäßig bei X rc-Modellen)	715008278
③ Unterbodenschutz aus PE-HMW Erhält die Überrollhöhe.	715006339	715006339	715006273	715006273	715006339 (2019) 715006273 (ab 2020)	715006339 (bis 2019) 715006273 (ab 2020)
④ Unterbodenschutz hinten aus PE-HMW	715007302	715007302	715007302	715007302	715007302	715007302
⑤ Dreieckslenkerschutz hinten aus PE-HMW	715004271	715006341	715004271	715006341	(Serienmäßig bei X rc-Modellen)	715003699
⑥ Mittlerer Unterbodenschutz aus PE-HMW Bietet bei MAX-Modellen Schutz für den mittleren Bereich.	715004272 (nur MAX)	-	715004272 (nur MAX)	-	-	-

RAMMSCHUTZ UND KAROSSERIESCHUTZ

Maverick Trail & Maverick Sport Rammschutz

Trail Rammschutz vorne

Maverick Trail, Maverick Sport, Maverick Sport MAX

■ **715003680** · Schwarz
■ **715003681** · Sunburst Yellow



- Rammschutz vorne aus hochbelastbarem Stahlrohr mit einem Durchmesser von 3,8 cm.
- Ergänzt den serienmäßigen Rammschutz, für mehr Abdeckung der Fahrzeugfront und wesentlichen Fahrzeugschutz beim Fahren auf Geländewegen.
- Korrosionsschutzschicht innen und außen, mit langlebiger Pulverbeschichtung.
- Mit integrierten Montagepunkten für die nahtlose Anbringung von Scheinwerfern.

Trail Rammschutz hinten

Maverick Trail, Maverick Sport, Maverick Sport MAX

■ **715007109** · Schwarz



- Rammschutz hinten aus hochbelastbarem Stahlrohr mit einem Durchmesser von 3,8 cm.
- Schützt die Karosserie und das Abgassystem des Fahrzeugs.
- Korrosionsschutzschicht innen und außen, mit langlebiger Pulverbeschichtung.
- Erfordert Kennzeichenträger (715007006) zum Anbau an Modelle der Klasse T.

Eckenschutz vorne

Maverick Trail, Maverick Sport, Maverick Sport MAX

■ **715004912** · Schwarz



- Hochbelastbares Stahlrohr mit einem Durchmesser von 3,8 cm.
- Korrosionsschutzschicht innen und außen, mit langlebiger Pulverbeschichtung.
- Bietet zusätzlichen Schutz für die vorderen Ecken des Fahrzeugs.
- Für die Anbringung ist der Rammschutz vorne (715003680 / 715003681) erforderlich.
- Set enthält 2 Stück.

Rancher Rammschutz hinten

Maverick Trail, Maverick Sport, Maverick Sport MAX

■ **715004304**



- Äußerst stabiler Rammschutz aus Stahlrohr mit einem Durchmesser von 3,8 cm, perfekt für den Einsatz in Landwirtschaft, Viehzucht und Forstwirtschaft.
- Korrosionsschutzschicht innen und außen, mit langlebiger Pulverbeschichtung.
- Sorgt für die Vollabdeckung des Fahrzeughecks, mit integriertem Heckleuchtschutz.
- Nicht konform bei Klasse T.

S3⁺ Rammschutz vorne

Maverick Trail, Maverick Sport, Maverick Sport MAX

■ **715005121** · Schwarz



- Aus besonders robustem Stahlrohr mit einem Durchmesser von 3,8 cm.
- Korrosionsschutzschicht innen und außen, mit langlebiger Pulverbeschichtung.
- Ersetzt den serienmäßigen Rammschutz und bietet überlegenen Schutz für begeisterte Schlamm-Crossfahrer.
- Integrierte Befestigungspunkte für Leuchten.
- Mit der Hakenhalterung bleibt der Windenhaken immer in Reichweite, wenn Sie in tiefem Schlamm fahren.
- Mit „S3 for Can-Am“-Logo.
- Winde nicht enthalten.

S3⁺ Rammschutz hinten

Maverick Trail, Maverick Sport, Maverick Sport MAX

■ **715005122** · Schwarz



- Aus besonders robustem Stahlrohr mit einem Durchmesser von 3,8 cm.
- Korrosionsschutzschicht innen und außen, mit langlebiger Pulverbeschichtung.
- Für zusätzlichen Hochleistungsschutz bei extremen Fahrbedingungen – schützt die Karosserie und die Auspuffanlage des Fahrzeugs.
- Ermöglicht den Einbau einer Winde an einer höheren Position für bessere Zugänglichkeit bei Schlammfahrten.
- Ermöglicht die Aufnahme schwerer Windenlasten ohne Beschädigung des Fahrzeugrahmens.
- Geeignet für Can-Am HD- und WARN VRX-Seilwinden – Zur Montage einer Winde am Rammschutz ist der Kabelstrang für Seilwinden hinten (715006008) erforderlich.
- Beinhaltet Aufnahme für Kennzeichenträger (nicht konform bei Klasse T).
- Keine EG-Zulassung.
- Mit „S3 for Can-Am“-Logo.
- Winde nicht enthalten.

Kabelstrang für Seilwinde hinten

(Nicht abgebildet)

Maverick Trail, Maverick Sport, Maverick Sport MAX

■ **715006008**

Schwellerschutzrohre

Schwellerschutzrohre

Maverick Trail, Maverick Sport (außer X rc)
Maverick Sport MAX

■ **715003689** · Schwarz
■ **715004754** · Schwarz



- Aus hochbelastbarem Stahlrohr mit einem Durchmesser von 3,8 cm.
- Korrosionsschutzschicht innen und außen, mit haltbarer Pulverbeschichtung.
- Schützt Schweller und Unterboden des Fahrzeugs vor großen Hindernissen.
- Set enthält 2 Stück.

Rahmenverstärkung

Rahmenverstärkung vorne

Maverick Trail, Maverick Sport, Maverick Sport MAX

715003872



- Die Stahl-Rahmenverstärkung ist perfekt auf das Styling des Fahrzeugs abgestimmt.
- Korrosionsschutzschicht innen und außen, mit haltbarer Pulverbeschichtung.
- Bietet zusätzlichen Schutz und verhindert das Eindringen großer Gegenstände in den Fahrer-/Beifahrerraum.
- Rohrkonstruktion vermindert Einschränkung von Blickachsen und toten Winkeln und verbessert so die Sicht.
- Nicht kombinierbar mit Windabweisern und weichen Türelementen.

Lonestar Racing Rahmenverstärkung hinten

Maverick Trail, Maverick Sport

■ **715005134** · Schwarz
■ **715004874** · Can-Am Red



- Diese stylischen, für den Rennsport entwickelten und den Robustheitsstandards der Marke Lonestar Racing entsprechenden Zubehörartikel werden Ihr Fahrzeug auch optisch ungemein aufwerten.
- Aus Stahlrohr mit einem Durchmesser von 3,8 cm, mit langlebiger Pulverbeschichtung.
- Bietet zusätzlichen Schutz für Fahrer und Beifahrer.
- Nicht kombinierbar mit Sportdach, Rückwänden und Heckfenstern, ATV-Gepäckabdeckung.
- Nicht kombinierbar mit X mr Modellen oder dem Schnorchelkit.
- Nicht kombinierbar mit dem S&B Partikelabscheider.

Kotflügelverbreiterungen

Kotflügelverbreiterungen 51 mm

Maverick Trail

715004958



- Extrabreite Kotflügelverbreiterungen aus Polypropylen-Spritzguss.
- Halten Schlamm und Schmutz vom Fahrzeug fern.
- Schnelle und einfache Anbringung.

- Beinhaltet die vorderen und hinteren Kotflügelverbreiterungen, Montageteile und die zusätzlichen Kotflügelverbreiterungen hinten (715004404).
- Vergrößern die Gesamtbreite des Fahrzeugs um 8,9 cm.

Zusätzliche Kotflügelverbreiterungen hinten

Maverick Trail

715004404



- Helfen, die Heckleuchte von Schmutz und Schlamm freizuhalten, um die Sichtbarkeit zu erhalten. Kann mit Kotflügelverbreiterungen von 51 mm (715003625) montiert werden.
- Aus Polypropylen-Spritzguss für optimale Passgenauigkeit.

- Set enthält 2 Stück.
- Gehören zum Lieferumfang der Kotflügelverbreiterungen 51 mm (715004958) und der zusätzlichen Kotflügelverbreiterungen (715004462).

Kotflügelverbreiterungen 76 mm

Maverick Trail, Maverick Sport, Maverick Sport MAX

715004959



- Kotflügelverbreiterungen aus Spritzguss-Polyethylen.
- Halten Schlamm und Schmutz vom Fahrzeug fern.
- Schnelle und einfache Anbringung.
- Enthalten sind die vorderen und hinteren Kotflügelverbreiterungen inklusive Montagezubehör.

- Vergrößern bei Anbringung an Maverick Trail Modellen die Gesamtbreite des Fahrzeugs um 15,3 cm.
- Serienmäßig bei Maverick Sport Modellen.

Zusätzliche Kotflügelverbreiterungen hinten

Maverick Trail, Maverick Sport, Maverick Sport MAX

715004462



- Diese besonders großen, zusätzlichen Kotflügelverbreiterungen verhindern, dass Sie oder Ihr Fahrzeug während der Fahrt von hochgeschleudertem Geröll getroffen werden. Sie beinhalten auch zusätzliche Kotflügelverbreiterungen hinten (715004404) für zusätzlichen Schutz vor Schlamm/Schnee, insbesondere beim Fahren mit Raupensystemen.
- Aus Polypropylen-Spritzguss für optimale Passgenauigkeit.

- Nicht kombinierbar mit Kotflügelverbreiterungen 51 mm.
- Set enthält Verbreiterungen für vorne und hinten.
- Für Maverick Trail, müssen mit Kotflügelverbreiterungen 76 mm (715004959) verwendet werden.
- Serienmäßig bei den Modellen Maverick Sport X mr.

Sonstiges

Kennzeichenträger

Maverick Trail, Maverick Sport, Maverick Sport MAX

715007006



- Zur Montage Ihres Kennzeichens am Trail-Rammschutz hinten.
- Die Kennzeichenbeleuchtung kann auf die Stoßstange verlegt werden, um das Kennzeichen zu beleuchten.
- Für die Anbringung ist der Trail-Rammschutz hinten (715007109) erforderlich.
- EG-konform.

Heckleuchtenschutz

Maverick Trail, Maverick Sport, Maverick Sport MAX

715003692



- Korrosionsschutzschicht mit langlebiger Pulverbeschichtung.
- Robuste Ausführung, markante Optik.
- Set enthält 2 Stück.
- Nicht konform bei Klasse T.

Kühlerschutz

Maverick Trail, Maverick Sport, Maverick Sport MAX

715003700

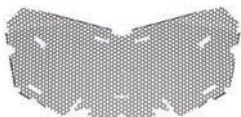

- Perforierte Metallabschirmung zur Montage vor der Kühlerfront. Schützt den Kühler vor Steinen und Ästen.
- Nicht für den Wintereinsatz empfohlen.



LINQ ZUBEHÖR FÜR MAVERICK TRAIL / SPORT

Anbringungsart und -voraussetzungen

<ul style="list-style-type: none"> Kein Werkzeug erforderlich: Zubehör schnell von Hand anbringen und abnehmen. Statten Sie Ihr Can-Am in Nullkommanichts für spezielle Aufgaben aus. Robustes Montagesystem, das dem rauesten Gelände gewachsen ist. 	Serienmäßige Transportbox des Fahrzeugs	LinQ Gepäckablage 715003702	Adventure Dachgepäckträger 715004095	Schwenkbarer LinQ Gepäckträger 715008297	ATV-Gepäckabdeckung 715003701	Basis für Beifahrersitz
--	---	--------------------------------	---	---	----------------------------------	-------------------------

LinQ Zubehör mit 16"-Basis

• Montage der LinQ Anker mit einem Mittenabstand von 16".
 • Geringere Belastbarkeit als das LinQ Zubehör für die 36"-Basis.
 • Zur Verwendung an Can-Am ATVs und SxS-Fahrzeugen, Can-Am Spyder and Ryker, Sea-Doo Jetbooten und Ski-Doo Motorschlitten.

LinQ 16 I-Kühlbox 295100698 • Weiß 219400964 • Schwarz	LinQ Basis-Installationsbausatz 715008125	Nicht kompatibel	LinQ Basis-Installationsbausatz 715008125	LinQ Anker-Adaptersatz 715004960	LinQ Basis-Installationsbausatz 715008125	LinQ Ankerset für Beifahrersitz 715003951
LinQ Werkzeugsatz 715006829	Keine weiteren Anforderungen	Keine weiteren Anforderungen	Keine weiteren Anforderungen	Keine weiteren Anforderungen	Keine weiteren Anforderungen	Keine weiteren Anforderungen
LinQ Werkzeugbox 715008111	LinQ Basis-Installationsbausatz 715008125	Nicht kompatibel	LinQ Basis-Installationsbausatz 715008125	LinQ Anker-Adaptersatz 715004960	LinQ Basis-Installationsbausatz 715008125	LinQ Ankerset für Beifahrersitz 715003951
Halbstarre LinQ 21 I-Tasche 860202449						
LinQ 17 I-Sporttasche 860202447						
Modulare LinQ Box 715005494 • (10 l) 715007112 • (20 l) 715006830 • (30 l)	Keine weiteren Anforderungen	Keine weiteren Anforderungen	Keine weiteren Anforderungen	Keine weiteren Anforderungen	Keine weiteren Anforderungen	Keine weiteren Anforderungen
LinQ Roll-Top-Tasche 715008110	LinQ Basis-Installationsbausatz 715008125	Nicht kompatibel	LinQ Basis-Installationsbausatz 715008125	LinQ Anker-Adaptersatz 715004960	LinQ Basis-Installationsbausatz 715008125	LinQ Ankerset für Beifahrersitz 715003951

LinQ Zubehör mit 36"-Basis

• Montage an LinQ Gepäckträgern, die häufig an Can-Am Geländefahrzeugen angebracht werden.
 • Höhere Belastbarkeit als das LinQ Zubehör für die 16"-Basis.
 • Einsatz beschränkt auf Can-Am ORV Geländefahrzeuge.

LinQ 45 I-Transportbox 715003879	Nicht kompatibel	Keine weiteren Anforderungen	Nicht kompatibel	Keine weiteren Anforderungen	Nicht kompatibel	Nicht kompatibel
LinQ 86 I-Gepäckbox 715004923						
LinQ 121 I-Gepäckbox 715001747						
LinQ Audiobox 715003018						
LinQ Kühlbox 715004778 • Schwarz 715004698 • Grau						
LinQ OGIO Tasche 715002923 • Schwarz						
LinQ Schwerlastkorb 715001215						
Flacher LinQ Korb 715004282						

LinQ Halter

LinQ Werkzeughalterungen 715005340	Keine weiteren Anforderungen (bei Montage an den Seitenwänden)	Nicht kompatibel	LinQ Adapter für Seitenwandmontage 715003058	Keine weiteren Anforderungen	LinQ Basis-Installationsbausatz 715008125	Keine weiteren Anforderungen
LinQ Werkzeughalter 715007358						

LinQ Zubehör mit 16"-Basis

Modulare LinQ Box

Maverick Trail, Maverick Sport, Maverick Sport MAX

715005494 · (10 l)

715007112 · (20 l)

715006830 · (30 l)



- Ermöglicht das Stapeln von weiteren modularen Boxen, um immer die richtige Ausrüstung zur Hand zu haben.
- So haben Sie immer die richtige Boxgröße für alles, was Sie dabei haben wollen.
- Kann auf jeder LinQ Basis mit einer Breite von 16" (40,6 cm) angebracht werden.
- Anbringungsort und -voraussetzungen sind der Tabelle zu entnehmen.

Thermo-Einsatz für die modulare LinQ Box (10 l)

Maverick Trail, Maverick Sport, Maverick Sport MAX

219401110



- Isolierte Auskleidung.
- Passt sehr gut in die modulare LinQ Box (10 l).
- Fasst sieben 355 ml-Dosen.
- Hält Eis einen ganzen Tag lang kalt.
- Innenmaße: 22,9 cm x 43,2 cm x 6,4 cm (L x B x H)

LinQ Werkzeugbox

Maverick Trail, Maverick Sport, Maverick Sport MAX

715008111



- Hochpräzise HDPE-Spritzgusskonstruktion sorgt für Steifigkeit und Langlebigkeit.
- Maximal 19 Liter Fassungsvermögen.
- Wetterfeste, abgedichtete und abschließbare Abdeckung.
- Einfaches, werkzeugloses System für sekundenschnelles Anbringen/Abnehmen.
- Alle Vorteile von LinQ – einfach, schnell und sicher.
- Anbringungsort und -voraussetzungen sind der Tabelle zu entnehmen.

LinQ Werkzeugsatz

Maverick Trail, Maverick Sport, Maverick Sport MAX

715006829



- Beinhaltet:
 - Seitenschneider
 - Spitzzange
 - Gripzange
 - Ratschenschlüssel 3/8"-Antrieb
 - 6"-Ratschenverlängerung
 - Integrierte Ablage für CVT-Riemen (Riemen nicht im Lieferumfang enthalten)
- Langnuss 19 mm 3/8"-Antrieb – Sechskant
- Nuss 18 mm 3/8"-Antrieb
- Langnuss 17 mm 3/8"-Antrieb – Sechskant
- Nuss 15 mm 3/8"-Antrieb
- Nuss 13 mm 3/8"-Antrieb
- Nuss 10 mm 3/8"-Antrieb
- Nuss 8 mm 3/8"-Antrieb
- Kombischlüssel 19 mm
- Kombischlüssel 18 mm
- Kombischlüssel 15 mm
- Kombischlüssel 13 mm
- Kombischlüssel 10 mm
- Kombischlüssel 8 mm
- Torx-Nuss T30 3/8"-Antrieb
- Torx-Nuss T20 3/8"-Antrieb
- Gelenkgriff 3/8"-Antrieb

LinQ 16 l-Kühlbox

Maverick Trail, Maverick Sport, Maverick Sport MAX

■ 219400964 · Schwarz

■ 295100698 · Weiß



- Alle Vorteile von LinQ – einfach, schnell und sicher.
- Im Schleudergussverfahren gefertigte Konstruktion für außergewöhnliche Steifigkeit und Langlebigkeit.
- Hochwertige Schaumstoffisolierung für optimale Eisrückhaltung.
- Verwendet das LinQ Befestigungssystem (Patent US 8777531 und US 8875830).
- Einfaches, werkzeugloses System für sekundenschnelles Anbringen/Abnehmen.
- Fasst vierundzwanzig 355 ml-Dosen.
- Hält Eis drei Tage lang kalt.
- Außenmaße: 33,0 cm x 50,8 cm x 25,4 cm (L x B x H)
- Innenmaße: 22,9 cm x 43,2 cm x 17,8 cm (L x B x H)
- Anbringungsort und -voraussetzungen sind der Tabelle zu entnehmen.

LinQ 17 l-Sporttasche

Maverick Trail, Maverick Sport, Maverick Sport MAX

860202447



- 17 Liter Fassungsvermögen.
- Starrer Boden, halbstarres Oberteil.
- Anbringungsort und -voraussetzungen sind der Tabelle zu entnehmen.

Halbstarre LinQ 21 I-Tasche

Maverick Trail, Maverick Sport, Maverick Sport MAX

860202449



- Alle Vorteile von LinQ – einfach, schnell und sicher.
- Halbstarre, erweiterbare Tasche.
- 21 Liter Fassungsvermögen.
- Verwendet das LinQ Befestigungssystem (Patent US 8777531 und US 8875830).
- Einfaches, werkzeugloses System für sekundenschnelles Anbringen/Abnehmen.
- Anbringungsort und -voraussetzungen sind der Tabelle zu entnehmen.

LinQ Roll-Top-Tasche

Maverick Trail, Maverick Sport, Maverick Sport MAX

715008110



- Komplett wasserdichte Roll-Top-Tasche für die sichere Unterbringung Ihrer Ausrüstung.
- Mit LinQ Befestigung und äußerst stabilem, starrem Kunststoffboden.
- Aufbewahrungslösung mit großem Fassungsvermögen (40 l).
- Boden mit Schaumstofffutter für zusätzlichen Schutz der Ausrüstung.
- Integrierter Handgriff für problemlosen Transport zum/vom Fahrzeug.
- Abmessungen: 35,6 cm x 48,3 cm x einstellbare Höhe (L x B x H)
- Anbringungsort und -voraussetzungen sind der Tabelle zu entnehmen.

LinQ Zubehör mit 36"-Basis

LinQ Premium-Verstautasche von OGIO

Maverick Trail, Maverick Sport, Maverick Sport MAX

715002923 · Schwarz



- Anbringung und Abnahme ohne Werkzeug dank LinQ System.
- 65 l-Gepäcktasche in Halbhartschalenausführung – ideal, um darin alles Benötigte auf Ihrem Fahrzeug zu transportieren.
- Verschluss mit Schnalle und elastischen Gurten, mit Gummidichtung zum Schutz vor eindringendem Staub.
- 3-teiliger Deckel für teilweisen oder vollständigen Zugriff auf Ihre Tasche.
- Trennelemente im Inneren für optimale Organisation des Tascheninhalts.
- Anbringungsort und -voraussetzungen sind der Tabelle zu entnehmen.

LinQ 45 I-Transportbox

Maverick Trail, Maverick Sport, Maverick Sport MAX

715003879



- Mit LinQ Befestigung für problemloses Anbringen und Abnehmen.
- Hält die Ladung während der Fahrt fest und sicher.
- Anbringungsort und -voraussetzungen sind der Tabelle zu entnehmen.

LinQ 86 I-Gepäckbox

Maverick Trail, Maverick Sport, Maverick Sport MAX

715004923



- Mit LinQ Befestigung für problemloses Anbringen und Abnehmen.
- Hält die Ladung während der Fahrt fest und sicher.
- Anbringungsort und -voraussetzungen sind der Tabelle zu entnehmen.

LinQ 43 I-Audio-Transportbox

Maverick Trail, Maverick Sport, Maverick Sport MAX

715003018



- Eine preisgünstige und schnelle Lösung, um auf Ihrer nächsten Fahrt Musik und Stauraum zu haben.
- Die Anbringung im Heckbereich erfordert keinen Platz in der Kabine und ermöglicht Hörerlebnis bei mittleren Geschwindigkeiten.
- Lässt sich problemlos anbringen und abnehmen, so dass Sie Ihr Gepäck gut geschützt und sicher unterbringen/transportieren können.
- Bedienfeld mit Hintergrundbeleuchtung perfekt für Nachtfahrten geeignet.
- Wasserbeständige Lautsprecher.
- Der Bluetooth¹-fähige Empfänger und die 16,5 cm-Lautsprecher sind verdeckt montiert und in die Abdeckung integriert.
- Die automatische Abschaltfunktion schützt Ihre Batterie, indem das System nach 10 Minuten Nichtbenutzung abgeschaltet wird.
- Anbringungsort und -voraussetzungen sind der Tabelle zu entnehmen.

LinQ 30 I-Kühlbox

Maverick Trail, Maverick Sport, Maverick Sport MAX

715004778 · Schwarz
715004698 · Grau



- Mit LinQ Befestigung für problemloses Anbringen und Abnehmen.
- Die im Schleudergussverfahren gefertigte Konstruktion wartet mit außergewöhnlicher Steifigkeit und Langlebigkeit auf.
- Hochwertige Schaumstoffisolierung für optimale Eisrückhaltung.
- Schutz von Lebensmitteln durch integriertes, vollständig herausnehmbares Fach.
- Robuste Gummiverriegelungen halten die Abdeckung fest verschlossen.
- Witterungsbeständig.
- Praktischer Ablassstopfen.
- Anbringungsort und -voraussetzungen sind der Tabelle zu entnehmen.

LinQ 121 I-Gepäckbox

Maverick Trail, Maverick Sport, Maverick Sport MAX

715001747 · Schwarz (Rückleuchte enthalten)

Europäische Version (EG-konform)

715001748 · (Keine Rückleuchte)



- Durch das LinQ System lässt sich die hintere Gepäckbox sekundenschnell anbringen und abnehmen.
- 121 l Fassungsvermögen mit uneingeschränktem Platz für maximalen Stauraum und Zugriff auf den Innenbereich.
- Hergestellt aus Spritzguss-Polyethylen, an entscheidenden Stellen doppelwandig.
- Der vollständig abgedichtete Deckel schützt Ihr Eigentum vor Staub, Feuchtigkeit und den Elementen.
- Verkleidungen für die Gepäckbox in vielen Farben erhältlich, zur Abstimmung auf Ihr Fahrzeug (separat erhältlich).
- Anbringungsort und -voraussetzungen sind der Tabelle zu entnehmen.

Verkleidungen für LinQ 121 I-Gepäckbox

Maverick Trail, Maverick Sport, Maverick Sport MAX

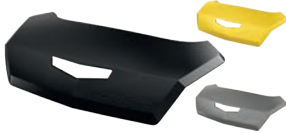

- Farblich auf Ihr Fahrzeug abgestimmte Verkleidungen für die LinQ 121 I-Gepäckbox (715001747 / 715001748).

■ 715001391 · Schwarz
■ 715001392 · Gelb
■ 715001395 · Viper Red
■ 715002481 · Weiß
■ 715002480 · Hellgrau
■ 715002984 · Octane Blue
■ 715002985 · Manta Green
■ 715002986 · Can-Am Red
■ 715006119 · Orange Crush
■ 715006120 · Squadron Green
■ 715007074 · Tundra Green

Europäische Version (EG-konform). Keine Rückleuchte.

■ 715001397 · Schwarz
■ 715001398 · Gelb
■ 715002483 · Weiß
■ 715006121 · Can-Am Red
■ 715006122 · Manta Green
■ 715006123 · Orange Crush
■ 715006124 · Viper Red

LinQ Schwerlastkorb

Maverick Trail, Maverick Sport, Maverick Sport MAX

715001215



- Aus hochfestem, niedriglegiertem Stahl.
- Mit LinQ Befestigung für problemloses Anbringen und Abnehmen.
- Anbringungsort und -voraussetzungen sind der Tabelle zu entnehmen.

Flacher LinQ Korb

Maverick Trail, Maverick Sport, Maverick Sport MAX

715004282



- Flacher, offener Korb zur Vergrößerung des Laderaums.
- Perfekt für einfachen Zugriff auf Werkzeug, Seile, Seilwinden- und Räumschildzubehör.
- Mehrere Befestigungspunkte für Verzurr- oder Spanngurte.
- Aus schlagfestem, spritzgegossenem Polypropylen.
- Anbringungsort und -voraussetzungen sind der Tabelle zu entnehmen.

LinQ Halter

LinQ Werkzeughalter

Maverick Trail, Maverick Sport, Maverick Sport MAX

715007358



- Besonders vielseitiger Werkzeughalter.
- Praktische Schwenkverriegelung ermöglicht die Unterbringung von Werkzeug in jeder Ausrichtung.
- Set enthält 2 Stück.
- Anbringungsort und -voraussetzungen sind der Tabelle zu entnehmen.

LinQ Werkzeughalterungen

Maverick Trail, Maverick Sport, Maverick Sport MAX

715005340



- Stabile und flexible Halterungen sorgen für die passgenaue Befestigung verschiedenster Gegenstände mit einem Durchmesser von 2,5 cm bis 10 cm.
- Robuste Konstruktion für den Transport von Bögen, Angelruten, Rechen, landwirtschaftlichen Geräten und vielem mehr.
- Entriegelungsknopf zum Öffnen der Halterungen sorgt für schnellen Zugriff auf das Werkzeug.
- Robustes Basissystem für härteste Einsätze konzipiert.
- Für den problemlosen Transport Ihrer Werkzeuge. Sie können die Werkzeughalterungen einfach in das LinQ System einrasten lassen.
- Um 360° drehbar.
- Set enthält 2 Stück.
- Anbringung und Voraussetzungen sind der Tabelle zu entnehmen.

LinQ Zubehör

LinQ Adapter

(Nicht abgebildet)

Maverick Trail, Maverick Sport, Maverick Sport MAX

715003058

- Erhältlich als Packung mit 4 Stück.

LinQ Basis-Installationsbausatz

Maverick Trail, Maverick Sport, Maverick Sport MAX

715008125



- Einzigartige Befestigungsvorrichtung für die Verwendung mit sämtlichen Zubehörteilen aus dem LinQ System.
- Beinhaltet: 2x LinQ Gepäck-Basis und Montageteile.

LinQ Schloss

Maverick Trail, Maverick Sport, Maverick Sport MAX

860201968



- Einfache Möglichkeit zur sicheren Befestigung der meisten LinQ Zubehörartikel.
- Die Schlossabdeckung schützt das Schloss vor den Elementen.
- Korrosionsbeständig.
- Packung mit 1 Stück, enthält 2 Schlüssel.
- Nicht kombinierbar mit der LinQ 16 I-Kühlbox, der LinQ Werkzeugbox, dem LinQ Werkzeughalter und LinQ Gerätehalterungen.

LinQ Ersatzteil

Maverick Trail, Maverick Sport, Maverick Sport MAX

715001707



- Einzigartige Befestigungsvorrichtung für die Verwendung mit sämtlichen Zubehörteilen aus dem LinQ System.
- Ohne Werkzeug anbring-/abnehmbar.
- Set enthält 2 Stück.

LinQ Anker-Adaptersatz

Maverick Trail, Maverick Sport, Maverick Sport MAX

715004960



- Ermöglicht die Anbringung von LinQ Zubehör mit 16"-Basis auf LinQ Gepäckträgern.
- Ohne Werkzeug anbring-/abnehmbar.
- Für die Montage ist der LinQ Schwenkträger erforderlich.

GEPÄCK UND AUFBEWAHRUNG

Beladung

ATV-Gepäckabdeckung

Maverick Trail, Maverick Sport (außer X mr),
Maverick Sport MAX

715003701



- Verwandelt Ihren hinteren Laderaum in eine vollständig geschlossene und wetterfeste Gepäckbox, ähnlich wie im Automobilbereich.
- Gasfederunterstützte Öffnung.
- Integrierter Montagepunkt im Inneren der Gepäckabdeckung für Beleuchtung für Fahrzeughimmel (715002455) (separat erhältlich).
- Die im Schlegelgussverfahren gefertigte Konstruktion wartet mit außergewöhnlicher Steifigkeit auf.
- LinQ Zubehör kann auf oder in der Gepäckabdeckung installiert werden.
- Für die Anbringung an der Gepäckabdeckung ist das LinQ Gepäck-Basisset erforderlich.

Feste Heckklappe

Maverick Trail, Maverick Sport, Maverick Sport MAX

715004357



- Im Schlegelgussverfahren gefertigte Konstruktion mit hoher Steifigkeit.
- Umschließt perfekt die hintere Gepäcköffnung und trägt so dazu bei, dass das Gepäck sicher an Ort und Stelle gehalten wird.
- Auf das Styling des Fahrzeugs abgestimmt.

Stauraum

Weiche Verstautasche

Maverick Trail, Maverick Sport, Maverick Sport MAX

715003759



- 45 l-Verstautasche, abgestimmt auf hinteren Bereich des Fahrzeugs, um die Stauraummöglichkeiten zu optimieren.
- Tasche mit drei Bereichen.
- Für den Transport von Ausrüstung in einer wetterfesten Tasche.

10 l-Verstautasche

Maverick Trail, Maverick Sport, Maverick Sport MAX

269502121



- Wasserdichte Roll-Top-Tasche für den Schutz Ihrer Ausrüstung vor den Elementen.

Überkopf-Verstautaschen

Maverick Trail, Maverick Sport, Maverick Sport MAX

715005018

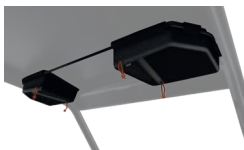

- Witterungsbeständige Taschen, halten Ihre Ausrüstung während der Fahrt fest und sicher.
- Beinhaltet 2 weiche Überkopf-Taschen, die an einem zwischen Überrollkäfig und Dach sitzenden Rohrrahmen montiert werden.
- Insgesamt 9 Liter Fassungsvermögen.
- Bimini-Dach mit Sonnenblende oder Sportdach erforderlich für Anbringung.
- Nicht kombinierbar mit dem Wet Sounds Audio-Komplettsystem.

Schulter-Verstautasche

Maverick Trail, Maverick Sport, Maverick Sport MAX

715005019



- Witterungsbeständige Tasche in Halbhartschalenausführung, hält Ihre Ausrüstung während der Fahrt fest und sicher.
- Tasche wird in dem ungenutzten Raum zwischen den Sitzen angebracht, um das Stauraumvolumen Ihres Fahrzeugs zu erhöhen.
- Fassungsvermögen 10,5 l.

Abnehmbare Mitteltasche

Maverick Sport MAX

715004794



- Witterungsbeständige Tasche, hält Ihre Ausrüstung während der Fahrt fest und sicher.
- Alle Mitfahrer – vorne und hinten – haben Zugriff auf den Tascheninhalt.
- Jede Tasche ist als Fach mit einem Fassungsvermögen von 5,2 l konzipiert und verfügt auch über Netztaschen im Innern und über Seitentaschen.
- Lässt sich sekundenschnell abnehmen und verfügt zum Transport über einen Schulterriemen.
- Perfekt, um Ihre Ausrüstung in Ihrem Fahrzeug und außerhalb zu transportieren.

NEU Verstautasche für Beifahrersitz

Maverick Trail, Maverick Sport, Maverick Sport MAX

715008080



- Diese witterungsbeständige Tasche hält Ihre Ausrüstung während Ihrer Fahrt fest und sicher.
- Die Tasche wird auf dem Beifahrersitz untergebracht, um das Stauraumvolumen des Fahrzeugs zu erhöhen.
- Diese Tasche hat ein Fassungsvermögen von 55 l und ist in zwei Fächer unterteilt.
- Das obere Fach ist isoliert, um Ihre Getränke kalt zu halten, und verfügt über zwei Becherhalter.
- Zusätzliche Tasche im Inneren für zusätzlichen Stauraum, zum Beispiel für ein Mobiltelefon.
- Das untere Fach ist von beiden Seiten aus zugänglich und dient als großes Fach für die Unterbringung diverser Gegenstände.
- Das abnehmbare Fach an der Vorderseite der Tasche kann als Abfallbehälter verwendet werden.

Kühltasche

Maverick Trail, Maverick Sport, Maverick Sport MAX

715003728



- Weiche Kühlbox aus strapazierfähigem Segeltuch.
- Abnehmbarer Schultergurt und Tragegriffe.
- Schaumstoffisolierung und wasserbeständiges Innenfutter.
- Fassungsvermögen 4,5 l.

GEPÄCKTRÄGER UND HALTER

Adventure Dachgepäckträger

Maverick Sport MAX

715004095



- Ideale Gepäcklösung – damit können Sie alles einpacken, was Sie brauchen, um Ihr Offroad-Erlebnis in vollen Zügen genießen zu können.
- Aus äußerst stabilem Stahlrohr mit einem Durchmesser von 3,8 cm und 3,2 cm.
- Tragfähigkeit von bis zu 34 kg.
- LinQ Stützplatten ermöglichen die Anbringung von Zubehör mit 16"-Basis.
- Integrierte Montagepunkte für die Installation der doppelten 99 cm-LED-Leuchtenleiste (vorne).
- Mit Befestigungspunkten für Ersatzreifen.
- Spanngurte für Ersatzreifen separat erhältlich.
- Ergänzen Sie das Transportboxnetz, um Ihr Gepäck auf dem Gepäckträger zu sichern und zu befestigen.
- Kann ohne Dach oder nur mit dem Sportdach installiert werden.

Schwenkbarer LinQ Gepäckträger

Maverick Trail, Maverick Sport, Maverick Sport MAX

715008297



- Der Träger mit LinQ Verriegelung ermöglicht die Verwendung von weiterem Zubehör mit LinQ Befestigung oder den Anbau von ATV LinQ Gepäckträgeraufbauten.
- Mit speziellem Spanngurt für schnelles Anbringen und Abnehmen des Reifens (Reifen nicht enthalten).
- Schwenkmechanismus mit Gasfeder, rastet in angehobener Position ein.
- Nicht kombinierbar mit Werkzeug-Befestigungsschiene (715003703), Lonestar Racing und DragonFire Ersatzreifenträger, Lonestar Racing Kennzeichenträger, Rahmenverstärkungen hinten und LinQ Gepäckablage.
- Kombinierbar mit der ATV-Gepäckabdeckung.

LinQ Gepäckträgeraufsatz

Maverick Trail, Maverick Sport, Maverick Sport MAX

715003771



- Aus stabilem und langlebigem Aluminiumdruckguss.
- Damit bleibt Ihr Gepäck sicher an Ort und Stelle.
- Einfache Installation ohne Werkzeuge dank LinQ System.

LinQ Gepäckablage

Maverick Trail, Maverick Sport, Maverick Sport MAX

715003702



- Aus langlebigem Aluminiumdruckguss und mit stabilem Aluminiumrohrrahmen.
- Ermöglicht die Anbringung von LinQ Gepäckboxen auf der Transportbox und die Unterbringung von weiterem LinQ Zubehör in der Transportbox.
- Einfache Installation ohne Werkzeuge dank LinQ System.

Ersatzreifenträger

Maverick Trail, Maverick Sport, Maverick Sport MAX

715004471



- Hält den Ersatzreifen an Ort und Stelle.
- Ermöglicht schnelles Abnehmen des Reifens.
- Für die Aufnahme von Reifen mit einem Durchmesser von bis zu 30" (Reifen nicht enthalten).
- Montage am Rammschutz hinten, keine Beeinträchtigung der Ladefläche.
- Aus hochbelastbarem Stahlrohr mit einem Durchmesser von 3,8 cm.
- Korrosionsschutzschicht innen und außen, mit langlebiger Pulverbeschichtung.
- Erfordert den Trail-Rammschutz hinten (715007109) oder den Rancher-Rammschutz hinten (715004304).

Transportboxnetz

Maverick Sport MAX

715001371



- Stabiles Netz für die sichere und kompakte Unterbringung Ihres Gepäcks auf dem Adventure Dachgepäckträger.

LinQ Gewehrkoffer

Maverick Trail, Maverick Sport, Maverick Sport MAX

715004968



- Das praktische Design ermöglicht die Aufbewahrung von bis zu 132 cm langen Gewehren und Schrotflinten, auch mit Optik.
- Durch verschiebbare Schaumstoffkissen an unterschiedliche Waffenformen und Ausrüstung anpassbar.
- LinQ Montage für effiziente und sichere Aufbewahrung, mit nur einer Vierteldrehung arretiert.
- Montagesatz erforderlich für Maverick Trail, Maverick Sport und Maverick Sport MAX.

LinQ Gewehrkofer-Montagesatz

Maverick Sport, Maverick Sport MAX, Maverick Trail

715006444



- Erforderlich für die Montage des Can-Am Gewehrkofers an einem Maverick Sport, Maverick Sport MAX und Maverick Trail.
- Ermöglicht die Montage von bis zu zwei LinQ Gewehrköfern.

Stronghold Gewehrkofer Impact[†] von Kolpin[†]

Maverick Trail, Maverick Sport, Maverick Sport MAX

705011442



- Die kompakte, flache Konstruktion im Kolpin Stronghold Styling hält bis zu 132 cm lange Gewehre und Schrotflinten mit Optik sicher und fest.
- Mit herausnehmbarem, stoßdämpfendem Impact Schaumstofffutter.
- Einhändiges Öffnen mit anhängendem Deckel für schnellen Zugriff sowie mit integriertem Verschlussband.
- Zur Verwendung mit dem selbstverriegelnden Kolpin Stronghold Halterungssystem.

Selbstverriegelnde Stronghold Halterung von Kolpin

Maverick Trail, Maverick Sport, Maverick Sport MAX

715003899



- Die selbstverriegelnde Konstruktion ermöglicht die schnelle und sichere Befestigung eines Gewehrkofers an Ihrem Fahrzeug.
- Halterung aus robustem, schlagfestem, verstärktem Nylon und beschichtetem Stahl.
- Zur Verwendung mit dem Stronghold Gewehrkofer (705011442).
- Erfordert Werkzeug-Befestigungsschiene (715003703).

Werkzeug-Befestigungsschiene

Maverick Trail, Maverick Sport, Maverick Sport MAX

715003703



- Robuste Werkzeug-Befestigungsschiene mit Halteklammern zur Befestigung am Überrollkäfig.
- Bietet Montagepunkte für die selbstverriegelnde Stronghold Halterung oder für die Universal-Motorsägenhalterung von Kolpin.
- Kann bis zu zwei Gewehrkofer tragen.
- Nicht kombinierbar mit dem Gewehrkofer 6.0 Impact von Kolpin (715001419).

Universal-Kettensägenhalterung von Kolpin

Maverick Trail, Maverick Sport, Maverick Sport MAX

715001423



- Wurde speziell für den sicheren Transport Ihrer Kettensäge in Ihrem Side-by-Side-Fahrzeug konzipiert.
- Die robuste, schwarze, pulverbeschichtete Metallhalterung eignet sich für jede Art von Kettensäge mit einem Sägeblatt bis zu 51 cm Länge.
- Dämpfende Gummiauflagen sorgen für eine sichere Befestigung.
- Schnell entfernbar durch klappbare Ausführung.
- Befestigung der Säge in senkrechter Position oder nach beiden Seiten in einem Winkel von 45°.
- Erfordert Werkzeug-Befestigungsschiene (715003703).
- Inklusive Schutzhülle.

Ersatzreifen-Spanngurte mit Ratsche

Maverick Trail, Maverick Sport, Maverick Sport MAX

280000955



- 3-Wege-Ratschen-Spanngurt mit Schlaufenenden.
- Für die sichere Befestigung von Ersatzreifen an Zubehör mit integrierten Ersatzreifen-Befestigungspunkten.
- Einstellbar auf die gängigsten UTV-Reifengrößen.
- Ratsche und Verbindungsring aus strapazierfähigem, verzinktem Stahl.
- Erforderlich für die Befestigung eines Ersatzreifens am Adventure Dachgepäckträger und am LinQ Schwenkträger.

Schwerlast-Spanngurt in Ratschenausführung

Maverick Trail, Maverick Sport, Maverick Sport MAX

715008308



- Maximale Nutzlast von 454 kg.
- Gurt (38 mm x 1,8 mm) mit BRP Marken.
- Luxus-Ratsche mit Gummigriff.
- Schwarz beschichtete Clip-Haken.
- Inklusive 300 mm Gurtband.
- Packung mit 2 Stück.

Ausziehbare Bolt-On[†] Zugratschen-Spanngurte

Maverick Trail, Maverick Sport, Maverick Sport MAX

295101072



- Perfekt für den Transport Ihres Powersport-Fahrzeugs oder die Ladungssicherung.
- Einfache Montage: auf jeder ebenen Fläche anschraubbar (z. B. Lkw-Ladefläche oder Rahmen).
- Spanngurt (2,5 cm x 1,8 m) mit hoch beanspruchbaren Nähten, die eine Zurrkraft von 226 kg und eine Reißfestigkeit von 680 kg ergeben.
- Mit dem praktischen, einziehbaren Druckknopf kann der Gurt automatisch gelöst, aufgerollt und verstaut werden, während der Ratschenmechanismus den Gurt fest anzieht, um Ihr Fahrzeug oder Ihre Ladung zu sichern.
- Der Gummi-Ratschengriff sorgt für guten Griff, und der Haken ist mit Vinyl ummantelt, um die Oberfläche, an der er eingehakt wird, zu schützen.
- Set enthält 2 Stück.

Spanngurte in Ratschenausführung

Maverick Trail, Maverick Sport, Maverick Sport MAX

715008309 · Schwarz/Grau



- Maximale Nutzlast von 181 kg.
- Gurt (2,5 cm x 3 m) mit Sea-Doo, Ski-Doo und Can-Am Logos.
- Luxus-Ratsche mit Gummigriff.
- Ummantelte S-Haken.
- Satz enthält 2 Stück.

LEUCHTEN

2 Leuchten wählen

1 Anbringungs- punkt wählen	BAJA DESIGNS [†] LEUCHTEN				CAN-AM LEUCHTEN				
	25 cm-LED-Leuchtenleiste	LED-Leuchten XL Sport (Set enthält 2 Stück)	LED-Leuchten Squadron Sport (Set enthält 2 Stück)	LED-Leuchten XL80 (Set enthält 2 Stück)	Doppelte 25 cm-LED-Leuchtenleiste	Doppelte 38 cm-LED-Leuchtenleiste	Doppelte 99 cm-LED-Leuchtenleiste	Runde 10 cm-LED-Leuchten (Set enthält 2 Stück)	9 cm-LED-Strahler oder 9 cm-LED-Scheinwerfer (Set enthält 2 Stück)
XT & X mr Rammschutz vorne <i>(Serienmäßig bei XT, XT-P und X mr)</i>	710006819 + 715007049 (Stromkabel)	710006821 + 715008865 (Stromkabel)	710006820 + 715008865 (Stromkabel)	710005041 + 715007049 (Stromkabel)	715002933 + 715003670 (Stromkabel)	715002934 + 715003670 (Stromkabel)	Entf.	715002935 (Runde 10 cm-LED-Leuchte), 715003665 (9 cm-Flutlicht-Scheinwerfer) oder 715003666 (9 cm Fahrlicht) + 715003670 (Stromkabel)	
Trail Rammschutz	Entf.	710006821 + 715008865 (Stromkabel)	710006820 + 715008865 (Stromkabel)	710005041 + 715007049 (Stromkabel)	715002933 + 715003670 (Stromkabel)	Entf.	Entf.	715002935 (Runde 10 cm-LED-Leuchte), 715003665 (9 cm-Flutlicht-Scheinwerfer) oder 715003666 (9 cm Fahrlicht) + 715003670 (Stromkabel)	
Sportdach und Bimini-Dach	710006819 + 715007049 (Stromkabel) *Überkopf-Schal- terpaneel (Sonderausstat- tung) 715003669	710006821 + 715008865 (Stromkabel) *Überkopf-Schal- terpaneel (Sonderausstat- tung) 715003669	710006820 + 715008865 (Stromkabel) *Überkopf-Schal- terpaneel (Sonderausstat- tung) 715003669	710005041 + 715007049 (Stromkabel) *Überkopf-Schal- terpaneel (Sonderausstat- tung) 715003669	715002933 + 715003670 (Stromkabel) + 715003669 (Überkopf- Schalterpaneel)	715002934 + 715003669 (Überkopf- Schalterpaneel)	715004007 + 715005822 (Montagesatz) *Überkopf-Schal- terpaneel (Sonderausstat- tung) 715003669	715002935 (Runde 10 cm-LED-Leuchte), 715003665 (9 cm-Flutlicht-Scheinwerfer) oder 715003666 (9 cm Fahrlicht) + 715003669 (Überkopf- Schalterpaneel)	
Überrollkäfig oben	Entf.	Entf.	Entf.	Entf.	Entf.	Entf.	715004007 + 715005822 (Montagesatz)	Entf.	Entf.
Sportdach hintere Position	Entf.	Entf.	Entf.	Entf.	Entf.	Entf.	Entf.	Entf.	715003665 oder 715003666 + 715003669 + 715004910

3 Bestel- len

Bestellen Sie alle Teilenummern im entsprechenden Feld

**Hinweis: Wird mehr als ein Leuchten-Kit installiert, sind zusätzliche Leuchten-Stromkabel oder -Montagesätze erforderlich.*

*Alle Leuchten sind ausschließlich für den Einsatz im Gelände bestimmt.

Baja Designs Leuchten-Stromkabel

(Nicht abgebildet)

Maverick Trail, Maverick Sport, Maverick Sport MAX

715008865

- Erforderlich für die Montage von Baja Designs LED-Leuchten auf dem Dach oder am Rammschutz.
- Baja Designs LED-Leuchten XL Sport und Baja Designs LED-Leuchten Squadron Sport.

Baja Designs Leuchten-Stromkabel

(Nicht abgebildet)

Maverick Sport, Maverick Sport MAX

715007049

- Erforderlich für die Montage von Baja Designs LED-Leuchten auf dem Dach oder am Rammschutz.
- Baja Designs 25 cm-LED-Leisten OnX6 und Baja Designs LED-Leuchten XL80.

Baja Designs 25 cm- LED-Leuchtenleiste OnX6

Maverick Trail, Maverick Sport, Maverick Sport Max

710006819



12.460
Lumen

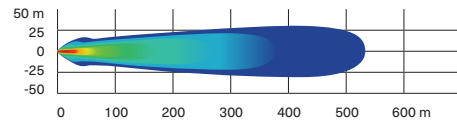

- 108 W-Leuchtenleiste, die eine Lichtleistung von 12.460 Lumen erzeugt.
- Mit 6 Cree XM-L2 LEDs.
- Fahr-/Kombo-Lichtverteilung für harmonische Lichtmischung im Nahbereich und bei Fernausleuchtung.

- Zwei Intensitätseinstellungen (hoch/niedrig).
- Erfordert das Baja Designs Leuchten-Stromkabel.
- Anbringungsort und -voraussetzungen sind der Tabelle zu entnehmen.
- Nicht EG-konform.

Baja Designs LED-Leuchten XL80

Maverick Trail, Maverick Sport, Maverick Sport Max

710005041



9.500
Lumen

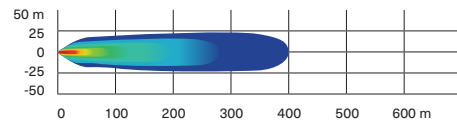

- 80 W pro Spot erzeugen eine Lichtleistung von 9.500 Lumen.
- Mit 4 Cree XHP50 LEDs je Spot.
- Zwei Intensitätseinstellungen (hoch/niedrig).
- Fahr-/Kombo-Lichtverteilung für harmonische Lichtmischung im Nahbereich und bei Fernausleuchtung.

- Erfordert das Baja Designs Leuchten-Stromkabel.
- Set enthält 2 Stück.
- Abmessungen: 11,4 cm x 11,4 cm.
- Anbringungsort und -voraussetzungen sind der Tabelle zu entnehmen.
- Nicht EG-konform.

Baja Designs LED-Leuchte Squadron Sport

Maverick Trail, Maverick Sport, Maverick Sport Max

710006820



3.150
Lumen

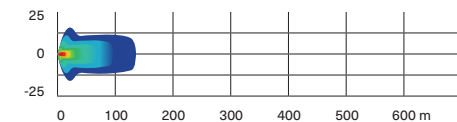

- 26 W pro Spot erzeugen eine Lichtleistung von 3.150 Lumen.
- Mit 4 Cree XP-G2 LEDs je Spot.
- Breite Lichtverteilung speziell für Kurvenfahrten, Fahrten in staubiger Umgebung und/oder bei Nebel.

- Erfordert das Baja Designs Leuchten-Stromkabel.
- Set enthält 2 Stück.
- Abmessungen: 7,6 cm x 7,6 cm.
- Anbringungsort und -voraussetzungen sind der Tabelle zu entnehmen.
- Keine EG-Zulassung.

Baja Designs LED-Leuchten XL Sport

Maverick Trail, Maverick Sport, Maverick Sport Max

710006821



3.150
Lumen

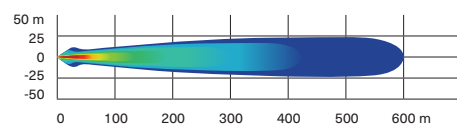

- 26 W pro Spot erzeugen eine Lichtleistung von 3.150 Lumen.
- Mit 4 Cree XP-G2 LEDs je Spot.
- Hochgeschwindigkeitsstrahler mit stärkerer Strahlfokussierung in größerem Abstand für bodennahe Ausleuchtung.

- Erfordert das Baja Designs Leuchten-Stromkabel.
- Set enthält 2 Stück.
- Abmessungen: 11,4 cm x 11,4 cm.
- Anbringungsort und -voraussetzungen sind der Tabelle zu entnehmen.
- Nicht EG-konform.

Doppelte 25 cm-LED-Leuchtenleiste (60 Watt)

Maverick Trail, Maverick Sport, Maverick Sport MAX

715002933



5.400
Lumen

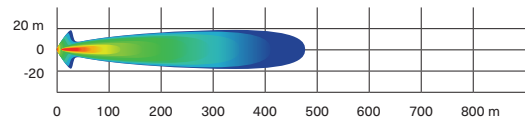

- Mit zwölf 5 W-Cree-LEDs.
- 5.400 Lumen.
- Hohe Leistung im Verhältnis zur Größe.
- Robust und wasserdicht.
- Kann im serienmäßigen Rammschutz XT und XT-P installiert werden.

- Erfordert für die Installation das Leuchten-Stromkabel.
- Ausleuchtung bis zu mehr als 460 m vor dem Fahrzeug und bis zu etwa 20 m an beiden Seiten.
- Anbringungsort und -voraussetzungen sind der Tabelle zu entnehmen.
- Nicht EG-konform.

Doppelte 38 cm-LED-Leuchtenleiste (90 Watt)

Maverick Trail, Maverick Sport, Maverick Sport Max

715002934



8.400 Lumen

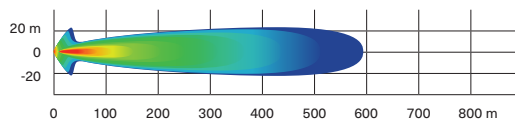

- Mit 18 5-W-Cree-LEDs.
- 8.400 Lumen.
- Ergänzung der Leuchtenträger und der meisten Rammschutzausführungen.
- Robust und wasserdicht.

- Ausleuchtung bis zu mehr als 580 m vor dem Fahrzeug und bis zu etwa 20 m an beiden Seiten.
- Anbringungsort und -voraussetzungen sind der Tabelle zu entnehmen.
- Nicht EG-konform

Doppelte 99 cm-LED-Leuchtenleiste (270 Watt)

Maverick Trail, Maverick Sport, Maverick Sport Max

715004007



24.300 Lumen

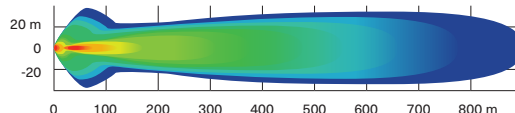

- Mit 54 5-W-Cree-LEDs.
- 24.300 Lumen.
- Ausleuchtung bis zu mehr als 900 m vor dem Fahrzeug und bis zu etwa 35 m an beiden Seiten.
- Kombinierbar mit dem Adventure Dachgepäckträger.

- Maverick Trail, Maverick Sport, Maverick Sport MAX: Für die Installation werden der Montagesatz für 99 cm-LED-Leuchtenleiste (715005822) und/oder die Lonestar Racing Halterungen für doppelte 99 cm-LED-Leuchtenleiste (715004877) benötigt.
- Anbringungsort und -voraussetzungen sind der Tabelle zu entnehmen.
- Keine EG-Zulassung.

Runde 10 cm-LED-Leuchten (2 x 25 Watt)

Maverick Trail, Maverick Sport, Maverick Sport Max

715002935



1.800 Lumen

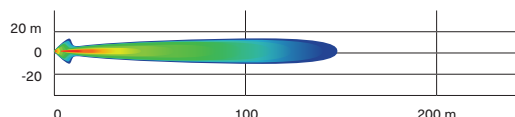

- 25 W-LED-Strahler.
- 1.800 Lumen.
- Robust und wasserdicht.
- Grundlegende Verkabelung und Schalter inklusive.
- Schutzgitter mit Can-Am Logo.

- Erfordert das Leuchten-Stromkabel.
- Set enthält 2 Stück.
- Keine EG-Zulassung.
- Anbringungsort und -voraussetzungen sind der Tabelle zu entnehmen.

9 cm-LED-Fahrleuchten (2 x 14 Watt)

Maverick Trail, Maverick Sport, Maverick Sport Max

715003666



1.260 Lumen

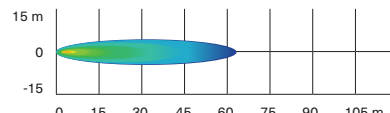

- 14 W-LED-Leuchten mit je 1.260 Lumen.
- Punktlicht-Scheinwerfer für einen schmalen und langen Lichtkegel, ideal bei höheren Geschwindigkeiten.
- Ausgestattet mit sechs Hochleistungs-LEDs in einem robusten Aluminium-Druckgussgehäuse.

- Mit zwei Befestigungspunkten. Wenn ein Befestigungspunkt aufgrund einer Kollision ausfällt, drehen Sie zum nächsten Kanalpunkt und montieren Sie die Leuchte erneut.
- Set enthält 2 Stück.
- CE-zertifiziert.
- Anbringungsort und -voraussetzungen sind der Tabelle zu entnehmen.

9 cm-LED-Scheinwerfer (2 x 14 Watt)

Maverick Trail, Maverick Sport, Maverick Sport Max

715003665



1.260 Lumen

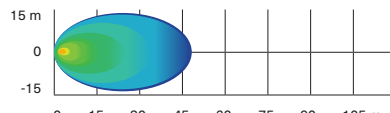

- 14 W-LED-Leuchten mit je 1.260 Lumen.
- Flutlicht-Scheinwerfer für einen breiten Lichtkegel, ideal für Arbeitseinsätze wie Schneeräumen oder Kurvenfahrten. Geeignet für staubige oder neblige Fahrbedingungen.
- Ausgestattet mit sechs Hochleistungs-LEDs in einem robusten Aluminium-Druckgussgehäuse.

- Mit zwei Befestigungspunkten. Wenn ein Befestigungspunkt aufgrund einer Kollision ausfällt, drehen Sie zum nächsten Kanalpunkt und montieren Sie die Leuchte erneut.
- Set enthält 2 Stück.
- CE-zertifiziert.
- Anbringungsort und -voraussetzungen sind der Tabelle zu entnehmen.

Leuchten-Stromkabel

(Nicht abgebildet)

Maverick Trail, Maverick Sport, Maverick Sport MAX

715003670

- Stromkabel für die Anbringung kompatibler Can-Am Leuchtensets am Rammschutz vorne oder am Dach.

LED-Scheinwerferset

Maverick Trail, Maverick Sport, Maverick Sport MAX

715003667



- Die Scheinwerfer in diesem Nachrüstset haben eine Leistungsaufnahme von maximal 40 W (2 x 20 W), leuchten jedoch viel heller.
- Geringerer Stromverbrauch und längere Lebensdauer als die serienmäßigen Halogenleuchten.
- Nicht EG-konform

Charakteristische Can-Am LED-Leuchten

Maverick Trail, Maverick Sport, Maverick Sport MAX

715003673



- Für unverwechselbaren Stil mit markanter Optik.
- Verwendung von hellen, energieeffizienten LEDs.
- Liefert keine zusätzliche Ausleuchtung beim Fahren.

Beleuchtung für Fahrzeughimmel

Maverick Trail, Maverick Sport, Maverick Sport MAX

715002455



- LED-Anordnung, die sich perfekt in das Fahrzeug integriert.
- Inklusive Verkabelung.
- Kann an Überrollkäfig, Sportdach oder ATV-Gepäckabdeckung angebracht werden.

Montagesatz für 99 cm-LED-Leuchtenleiste

(Nicht abgebildet)

Maverick Trail, Maverick Sport, Maverick Sport MAX

715005822

- Erforderlich für die Montage der doppelten 99 cm-LED-Leuchtenleiste.
- Inklusive Verkabelung und Montagehalterung.
- Für die Montage ist die Leuchtentraverse erforderlich.

Dach-Stromkabel

(Nicht abgebildet)

Maverick Trail, Maverick Sport, Maverick Sport MAX

715003094

- Für die Energieversorgung von der Batterie.
- Erforderlich für Installation einiger elektrischer Zubehörartikel.

Rückleuchten-Stromkabel

(Nicht abgebildet)

Maverick Trail, Maverick Sport, Maverick Sport MAX

715004910

- Stromkabel, das die Installation von Leuchten für den hinteren Laderaum an Ihrem Fahrzeug ermöglicht.
- Zur Verwendung mit den 9 cm-LED-Scheinwerfern (2 x 14 Watt) (separat erhältlich).
- Damit werden Ihr hinterer Laderaum und die Umgebung ausgeleuchtet.
- Sportdach und Überkopf-Schalterpaneel (715003669) erforderlich.

AUDIO- UND KOMMUNIKATIONSSYSTEME

Audio

Wet Sounds[†] Audio-Komplettsystem

Maverick Trail, Maverick Sport, Maverick Sport MAX

715003672



- Konzipiert für herausragende Klangqualität und die Wiedergabelisten von Champions.
- Integrierter 200 W-Verstärker mit D-Bass Tech für verbesserte Tiefbasswiedergabe.
- Integrierte Bluetooth[†]-Konnektivität mit Source-Control.
- AUX-Eingang ermöglicht die Verwendung mit Geräten ohne Bluetooth-Funktion.
- Automatische Abschaltung nach 10 Minuten Nichtbenutzung, um die Batterie zu schonen.
- Verfügt konstruktionsbedingt auch bei anspruchsvollsten Fahrbedingungen über die für Can-Am typische Robustheit.
- Beinhaltet am Überrollkäfig montierte Stereo-Lautsprecher vorne (11,4 cm) und hinten (16,5 cm) sowie in die Konsole integriertes Bedienfeld mit Hintergrundbeleuchtung.

Wetsounds Stealth XT 6 Can-Am Edition Soundbar

Maverick Trail, Maverick Sport, Maverick Sport MAX

715008282



- Integrierte Bluetooth-Konnektivität mit Source-Control.
- Integrierter Broadcast-Modus.
- Hinterleuchtetes Bedienfeld mit integrierten LED-RGB-Kabinenleuchten.
- Integrierte LED-Kuppel.
- IP67-zertifizierte drahtlose Funkfernbedienung.
- AUX-Eingang/Ausgang 3,5 mm.
- Eingebauter 300 W-Class-D-Verstärker.
- 4 marinetaugliche 3"-Breitbandtreiber.
- 2 marinetaugliche und 1"-Hochtöner.
- Betriebsspannung: 12 V.
- Schutzart: IP67.
- Länge: 21,31"
- Breite: 10,3 cm
- Höhe: 3,85"
- Für die Installation ist ein Soundbar-Montagesatz erforderlich.

Soundbar-Montagesatz

(Nicht abgebildet)

Maverick Trail, Maverick Sport, Maverick Sport MAX

715004745

- Erfordert Montagesatz für Wet Sounds Stealth 6 Ultra HD Can-Am Edition Soundbar (715008282).

Can-Am Subwoofer

Maverick Trail, Maverick Sport, Maverick Sport MAX

715006359



- Leistungsstarker Wet Sounds 8"-Subwoofer passend für das Handschuhfach.
- Einfacher Plug-and-Play-Anschluss an das Wet Sounds Audiosystem.
- Die robuste Konstruktion ist widerstandsfähig genug, um rauen Umgebungen standzuhalten und ist gegen Feuchtigkeit und Schmutz abgedichtet.
- Inklusive 350 W-Verstärker und Verkabelung.

Halter für elektronische Geräte

Maverick Trail, Maverick Sport, Maverick Sport MAX

715005212



- Eine großartige Plattform für Unterhaltung während der Fahrt.
- Die robuste Konstruktion aus spritzgegossenem Polypropylen ermöglicht optimale Integration und einfache Installation.
- Die verstellbare Einheit bietet sicheren Halt für die meisten Tablets und Smartphones mit Abmessungen zwischen 13 cm und 25,4 cm (mit Schutzhülle).
- Ermöglicht die Installation des Garmin Montana 680T GPS-Systems.
- Ergänzt perfekt die Wet Sounds Audiosysteme oder das Rugged Radios Intercom-System, um über Ihr Gerät Musik abzuspielen.
- Integrierter Stauraum (9,5 l) mit Zugang zum 12 V-Anschluss im Armaturenbrett zum Laden der Geräte.
- Integrierter Montagepunkt für RAM-Halterungen.
- Nicht kombinierbar mit Enteisungs-, Heizungs- und Lüftungssystem (715003678).

Kommunikationssysteme

Rugged Radios Helm-Headsetsatz für Beifahrer hinten

Mit Rugged Radios Intercom-System

715004380 · NUR USA



- Zusätzliche 3,7 m Kabel und Helm-Lautsprecher/Mikrofon-Kits, um aus Ihrem 2-Personen-Intercom-System ein 4-Personen-Intercom-System zu machen.

†Für die Montage bei MAX Modellen ist das Stromkabel (715003094) erforderlich.

ELEKTRISCHES UND ELEKTRONISCHES ZUBEHÖR

Elektrisches Zubehör

Enteisungs-, Heizungs und Lüftungssystem

Maverick Trail, Maverick Sport, Maverick Sport MAX **715003678**



- Bestintegriertes System auf dem Markt, mit 3 Lüftungsstufen und am Armaturenbrett einstellbarer Temperatur.
- Einstellbare/direktionale Lüftungsöffnungen.
- 5 Lüftungsöffnungen, die so positioniert sind, dass eine bestmögliche Enteisung des Windabweisers und Komfort für den Beifahrer sichergestellt sind.
- Heizvorrichtung und Lüfter wie im Automobilbereich, für beste Heizleistung.
- Mit Smart-Lok ausgestattete Fahrzeuge erfordern einen Adaptersatz (715007241).
- Nicht mit dem ProVent Windabweiser kombinierbar.

Beheiztes Lenkrad

Maverick Trail, Maverick Sport, Maverick Sport MAX **715004283**



- Robustes Lenkrad, das für kalte Witterungsbedingungen konzipiert wurde und die Wärme direkt zu Ihren Händen kanalisiert.
- Damit bleiben Ihre Hände beweglich und können jederzeit zupacken, z. B. bei der Jagd oder bei manuellen Arbeiten in der Landwirtschaft.
- Ersetzt das serienmäßige Lenkrad.
- Dieses Set enthält das beheizte Lenkrad und den Schalter zur Montage im Armaturenbrett.
- Benötigt wird der Kabelstrang für beheiztes Zubehör (710005757).
- Zieht maximal 45 W und 3,2 A bei 13,5 V.
- Nicht konform bei Fahrzeugen der Klasse T.

Beheizter Haltestangenbezug

Maverick Trail, Maverick Sport, Maverick Sport MAX **715004500**



- Dieser beheizte Bezug ist so robust, dass er den Belastungen durch Fahrten in rauem Gelände gewachsen ist, und sorgt dafür, dass Ihre Mitfahrer bei langen und kalten Ausfahrten festen Griff und warme Hände haben.
- Einfach anzubringen und abzunehmen.
- Dieses Set enthält die beheizte Haltestangenabdeckung und den Schalter zur Montage im Armaturenbrett.
- Benötigt wird der Kabelstrang für beheiztes Zubehör (710005757).
- Zieht maximal 25 W und 1,8 A bei 13,5 V.

Sitzheizung

Maverick Trail, Maverick Sport, Maverick Sport MAX **715006112**

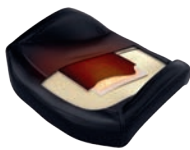

- 25 W-Sitzheizung für wohligen warmen Fahrkomfort.
- Mit den Temperatureinstellungen Hoch/Niedrig können Sie das gewünschte Maß an Wärme regulieren.
- Dieses Set enthält eine Carbonfaser-Sitzheizung, eine Schaumstofflage und einen Schalter zur Montage im Armaturenbrett.
- Wird direkt im Original-Sitzpolster installiert.
- Der Kabelstrang für beheiztes Zubehör (710005757) ist für den Einbau auf den Vordersitzen erforderlich.
- Der Kabelstrang für beheiztes Zubehör (715006004) ist für den Einbau auf den Rücksitzen erforderlich.

Anschluss für Sonnenblendenheizung

Maverick Trail, Maverick Sport, Maverick Sport MAX **715001246**



- Strategisch am Fahrzeug platziert, damit Sie jederzeit mobil bleiben.
- Optionaler Anschluss für eine Sonnenblendenheizung – sorgt für eine beschlagfreie Fahrt.
- Schnelle und einfache Montage.
- Einzeln erhältlich.
- Beheizte Sonnenblende nicht im Lieferumfang enthalten.

Kabelstrang für beheiztes Zubehör

(Nicht abgebildet)

Maverick Trail, Maverick Sport, Maverick Sport MAX **710005757**

- Für den Anschluss und Betrieb von beheizten Sitzen, beheiztem Lenkrad und beheizter Haltestange erforderlicher Kabelstrang.

Kabelstrang für beheiztes Zubehör

(Nicht abgebildet)

Maverick Sport MAX

715006004

- Elektrischer Kabelbaum zum Anschluss und Betrieb der hinteren beheizten Sitze erforderlich.

Heizungsadaptersatz für Smart-Lok

(Nicht abgebildet)

Maverick Trail, Maverick Sport, Maverick Sport MAX

715007241

- Adaptersatz zum Einbau des Heizsystems in Fahrzeuge mit Smart-Lok.

Elektronik

NEU Handy-Halterung

Maverick Trail, Maverick Sport, Maverick Sport MAX

715008786



- Die wasserfeste Klappe ermöglicht eine perfekte Positionierung des Telefons.
- Mit kapazitiver und resistiver Touchscreen-Technologie.
- Das Federsystem in der Rückwand sorgt für eine automatische Anpassung an die Dicke.
- Passt für alle Handys bis zu einer Größe von 7,2" (185 mm) x 3,3" (85 mm) x 0,6" (15 mm).
- Funktioniert mit fast allen Ladekabeln.
- Handy und Ladekabel sind nicht im Lieferumfang enthalten.
- Erfordert die RAM GPS-Halterung (715003325), die direkt auf das Armaturenbrett geschraubt wird, damit die Handy-Halterung abgestützt wird. Die RAM GPS-Halterung (715003325) kann auch am Halter für elektronische Geräte (715005212) angebracht werden.

Halterung für RAM⁺ GPS-Navigationssystem

Maverick Trail, Maverick Sport, Maverick Sport MAX

715003325



- Ermöglicht die GPS-Einbindung am Fahrzeug.
- Standard-AMPS-Lochraster für Garmin-Halterung.

Überkopf-Schalterpaneel

Maverick Trail, Maverick Sport, Maverick Sport MAX

715003669



- Das vollintegrierte Überkopf-Schalterpaneel stellt zusätzliche Schaltpunkte für elektrisches Zubehör bereit.
- Erforderlich für auf dem Dach installierte Can-Am Leuchten und anderes, oben montiertes elektrisches Zubehör.
- Optional für Baja Designs Leuchten.
- Erfordert für die Anbringung das Sportdach oder das Bimini-Dach mit Sonnenblende.

30 Ah-Batteriehalter

Maverick Trail, Maverick Sport, Maverick Sport MAX

715004431



- Befestigungsplatte für die Aufnahme der 30 Ah-Batterie (515176151).
- 30 Ah-Batterie separat erhältlich.

C-TEK Ladegerät

860200997



- CTEK, der Hersteller der intelligentesten Batterieladegeräte der Welt, hat speziell für BRP ein Ladegerät für alle BRP-Produkte hergestellt.
- Das Ladegerät ist für die anspruchsvollen arktischen Bedingungen ausgelegt.
- Weitere Informationen hierzu erhalten Sie bei Ihrem Händler.

Digital kodiertes Sicherheitssystem (D.E.S.S.) Schlüssel

Maverick Trail, Maverick Sport 2024 (außer 700er Motor)

715002458



- Dieser Diebstahlschutz für Ihr Fahrzeug bietet ein Höchstmaß an Sicherheit.
- Die Chip-Verschlüsselungstechnologie beschränkt den Zugang zum elektronischen Zündsystem Ihres Fahrzeugs.
- Ein Fahrzeug/ein Code.
- Ein vibrations-/stoßbeständiges Kugelgelenksystem gewährleistet eine verlässliche Verbindung.
- 3 programmierbare Modi:
 - Arbeitsmodus: begrenzt die Fahrzeuggeschwindigkeit auf 40 km/h, ohne das Motordrehmoment zu begrenzen.
 - Normaler Modus: begrenzt die Fahrzeuggeschwindigkeit auf 70 km/h und senkt die Motordrehzahl um 50 %.
 - Performance-Modus: keine Beschränkungen.

NEU Schlüssel für elektronisches Diebstahlschutzsystem (D.E.S.S.TM)

Maverick Trail 2024 (mit 700er Motor)

715009300



- Dieser Diebstahlschutz für Can-Am Fahrzeuge bietet ein Höchstmaß an Sicherheit.
- Die Chip-Verschlüsselungstechnologie beschränkt den Zugang zum elektronischen Zündsystem des Fahrzeugs.
- Ein Code pro Fahrzeug.
- Mit vibrations-/stoßbeständigem Kugelgelenksystem, das eine verlässliche Verbindung gewährleistet.
- Wird mit drei programmierbaren Schlüsseln geliefert, nämlich:
 - Arbeitsschlüssel: konfigurierbare Begrenzung der Fahrzeuggeschwindigkeit zwischen 30 km/h und der Fahrzeughöchstgeschwindigkeit, ohne Begrenzung des Motordrehmoments.
 - Normaler Schlüssel: begrenzt die Fahrzeuggeschwindigkeit auf 70 km/h und senkt die Motordrehzahl um 50 % bei Maverick Trail Modellen.
 - Performance-Schlüssel: keine Beschränkungen.

SEILWINDEN UND ANHÄNGEVORRICHTUNGEN

Can-Am HD Seilwinden

Can-Am HD 4500 Seilwinde

Maverick Trail, Maverick Sport, Maverick Sport MAX **715006416**



- Ergonomischer Kupplungsgriff.
- Robuste Vollstahlzahnäder und -buchsen für mehr Drehmoment und Langlebigkeit.
- Automatische Lasthaltebremse 100 %.
- Gekapselter Elektromagnet für Schutz bei allen Witterungsbedingungen.
- Wetterfeste Kabelfernbedienung und Schalter auf dem Armaturenbrett.
- EG-konform.
- 2.041 kg Zugkraft.
- 6,3 mm-Stahldrahtseil mit einer Länge von 13,1 m.
- 4-Wege-Schwerlast-Rollenseilführung.
- Für die Montage ist der Kabelstrang für Seilwinde (715003777) erforderlich.

Can-Am HD 4500-S Seilwinde

Maverick Trail, Maverick Sport, Maverick Sport MAX **715006417**



- Ergonomischer Kupplungsgriff.
- Robuste Vollstahlzahnäder und -buchsen für mehr Drehmoment und Langlebigkeit.
- Automatische Lasthaltebremse 100 %.
- Gekapselter Elektromagnet für Schutz bei allen Witterungsbedingungen.
- Wetterfeste Kabelfernbedienung und Schalter auf dem Armaturenbrett.
- 2.041 kg Zugkraft.
- 6,35 mm-Synthetikseil mit einer Länge von 15,2 m.
- Korrosionsbeständige Aluminium-Gussseilführung.
- Für die Montage ist der Kabelstrang für Seilwinde (715003777) erforderlich.

WARN⁺ VRX Seilwinden

WARN VRX 45 Seilwinde

Maverick Trail, Maverick Sport, Maverick Sport MAX **715006110**



- Extrem wasserdichte Abdichtung der Schutzart IP68 hält die Elemente draußen.
- Robuste Ganzmetallausführung.
- Schwarze Pulverbeschichtung und Befestigungsvorrichtungen aus rostfreiem Stahl für Korrosionsbeständigkeit.
- Robustes, neues Kupplungsdesign, basierend auf 70+ Jahren WARN 4WD-Know-how im Bereich Nabensicherung.
- Lasthaltebremse für großartige Kontrolle.
- Dreistufiger Ganzmetall-Planetenge triebe strang für gleichmäßigen und zuverlässigen Betrieb.
- Kipphebelsteuerung im Armaturenbrett.
- Lebenslange Garantie (Mechanik), 3 Jahre Garantie (Elektrik).
- 2.041 kg Zugkraft.
- 6,3 mm-Stahldrahtseil mit einer Länge von 15 m.
- Rollenseilführung.
- Für die Montage ist der Kabelstrang für Seilwinde (715003777) erforderlich.









WARN VRX 45-S Seilwinde

Maverick Trail, Maverick Sport, Maverick Sport MAX **715006111**



- Extrem wasserdichte Abdichtung der Schutzart IP68 hält die Elemente draußen.
- Robuste Ganzmetallausführung.
- Schwarze Pulverbeschichtung und Befestigungsvorrichtungen aus rostfreiem Stahl für Korrosionsbeständigkeit.
- Robustes, neues Kupplungsdesign, basierend auf 70+ Jahren WARN 4WD-Know-how im Bereich Nabensicherung.
- Lasthaltebremse für großartige Kontrolle.
- Dreistufiger Ganzmetall-Planetenge triebe strang für gleichmäßigen und zuverlässigen Betrieb.
- Kipphebelsteuerung im Armaturenbrett.
- Lebenslange Garantie (Mechanik), 3 Jahre Garantie (Elektrik).
- 2.041 kg Zugkraft.
- 6,3 mm-Synthetikseil mit einer Länge von 15 m.
- Aluminium-Gussseilführung.
- Für die Montage ist der Kabelstrang für Seilwinde (715003777) erforderlich.

Seilwindenzubehör

Can-Am HD Gusseisführung	Can-Am HD Seilwinde	715006426
	<ul style="list-style-type: none"> • Diese korrosionsbeständige Aluminium-Gusseisführung ist ein Muss bei der Aufwertung Ihrer Seilwinde mit einem Synthetikseil. Sie verhindert, dass das Seil in einer Ecke einer Rollenseisführung hängen bleibt und durch die raue Oberfläche der abgenutzten Rollenführung vorzeitig verschleißt. • Nur zur Verwendung mit synthetischen Seilen. 	
WARN Gusseisführung	WARN Seilwinde	705204567
	<ul style="list-style-type: none"> • Konstruktion mit doppelter Pulverbeschichtung. • Erforderlich für die Verwendung des synthetischen Windenseils (715001118) an WARN Seilwinden. • Nur zur Verwendung mit synthetischen Windenseilen. 	
Rollenseisführung	Can-Am HD Seilwinde	715007082
	<ul style="list-style-type: none"> • Empfohlen beim Austausch des Seils. • Hochleistungs-Ersatzseisführung für Seilwinden. 	
Ersatzdrahtseil	Can-Am HD Seilwinde	705014978
	<ul style="list-style-type: none"> • 14,3 m langes Drahtseil mit 6,3 mm Durchmesser. • 2.041 kg Zugkraft. 	
Synthetisches Windenseil	Can-Am HD Seilwinde	715006430
	<ul style="list-style-type: none"> • 6,35 mm-Synthetikseil mit einer Länge von 15,2 m für Can-Am HD Seilwinden. • Die Can-Am HD Gusseisführung (715006426) ist erforderlich, wenn auf ein Synthetikseil umgestellt wird, um vorzeitige Beschädigung und vorzeitigen Verschleiß des Seils zu vermeiden. 	
Synthetisches Windenseil	WARN Seilwinde	715001118
	<ul style="list-style-type: none"> • 5,5 mm-Synthetikseil mit einer Länge von 15,2 m für WARN Seilwinde. • Die WARN Gusseisführung (705204567) ist erforderlich, wenn auf ein Synthetikseil umgestellt wird, um vorzeitige Beschädigung und vorzeitigen Verschleiß des Seils zu vermeiden. 	
Synthetikseilverlängerung	Maverick Trail, Maverick Sport, Maverick Sport MAX	715001120
	<ul style="list-style-type: none"> • Leichtgewichtig, 6,35 mm Durchmesser, einfach zu handhaben und klappert nicht in der Transportbox. • Lässt sich leicht mit dem Windenseil verbinden und ermöglicht eine zusätzliche Länge von 15,2 m. • Zugkraft pro Seil: 2041 kg. 	
Kabelfernbedienung	Can-Am HD Seilwinde	715006504 (ab 2020)
	<ul style="list-style-type: none"> • Mit diesem Nachrüstset können Eigentümer einer Seilwinde ihr Fahrzeug mit serienmäßiger Seilwinde um eine tragbare Fernbedienung ergänzen. • Serienmäßige Erstausrüster-Seilwinde und Kabelfernbedienung separat erhältlich. • Mit EG-Zulassung. 	
Funkfernbedienung	WARN Seilwinde	715002542
	<ul style="list-style-type: none"> • Dank dem Kabelsatz mit integrierter Antenne und komplettem Montagezubehör ist dieses System schnell und einfach zu installieren. • Mit dieser kabellosen Fernbedienung können Sie Ihre Seilwinde von überall in einem Abstand von 15,2 m bedienen und erhöhen so Ihre Bergungsmöglichkeiten. • Alle Komponenten sind wetterfest. 	

Anhängervorrichtungen

Anhängervorrichtung vorne

Maverick Trail, Maverick Sport, Maverick Sport MAX

715003642



- Hochbelastbare 5 cm-Anhängervorrichtung mit einer Anhängelast von 680 kg.
- Perfekt für präzises Ziehen auf engem Raum.

LEISTUNG

Smart-Lok Technologie

Smart-Lok Differenzial

Maverick Trail, Maverick Sport, Maverick Sport MAX (bis 2021)

705402936



- Die Can-Am exklusive Smart-Lok Technologie ist ein während der Fahrt komplett sperrbares Frontdifferenzial mit elektronisch geregelten Automatikmodi.
- Wählen Sie Ihre Differenzialeinstellungen entsprechend Ihren Erfordernissen beim Fahren: „2x4“ für reine Hinterradtraktion, „4x4 Front Diff. Lock“ für einen komplett gesperrten Vierradantrieb und „4x4 Smart Modes“, die voreingestellte, intelligente Kalibrierungen für Ihren Fahrstil bieten.
- Durch Verwendung mehrerer Eingabequellen sorgt der „Smart Mode“ für sofortiges Sperren mit der richtigen Belastung zum richtigen Zeitpunkt, um ein Höchstmaß an Traktion bei gleichzeitigem Erhalt der Manövrierbarkeit bei geringer Geschwindigkeit zu gewährleisten, was optimale Platzierung und ein sicheres Gefühl ermöglicht.
- Das Smart-Lok Differenzialkit wird serienmäßig mit dem Trail Mode ausgeliefert.
- Die Modi „Mud“, „Rock“ und „Trail Activ“ können durch Installation eines zusätzlichen Smart Mode Moduls (separat erhältlich) ergänzt werden, um eine Feinabstimmung auf Ihre Fahrumgebung vorzunehmen.
- Für die Montage werden die Hochleistungs-Achswellen (2x) und der Smart-Lok Installationsbausatz benötigt.

Hochleistungs-Achswelle

Maverick Trail

705402423

Maverick Sport, Maverick Sport MAX

705402281



- Hochleistungsausführung, ideal für den Einsatz im Gelände, mit überlegenem Schutz bei jeder Art von Einsatz.
- Beinhaltet Gleichlaufgelenke, Welle und Manschetten mit der am besten für Ihr Can-Am Fahrzeug geeigneten Geometrie.
- Erforderlich für die Installation des Smart-Lok Differenzialkits.

Mud Smart Mode Modul

(Nicht abgebildet)

Modelle mit Smart-Lok Differenzial

715005282

- Mit diesem Modul ergänzen Sie bei Fahrzeugen, bei denen das Smart-Lok Differenzialkit als Zubehör erhältlich ist, den Mud Smart Mode, oder schalten bei mit einem serienmäßigen Smart-Lok ausgestatteten Fahrzeugen auf den Mud Smart Mode um.
- Der Mud Mode wurde speziell für überlegene Traktion in tiefsten Schlammflöchern entwickelt.
- Werden hohes Motordrehmoment und/oder Schlupf erfasst, sorgt das Smart-Lok für vollständiges Sperren der Vorderräder des Fahrzeugs.
- Das System bleibt gesperrt, bis der Gashebel losgelassen wird.
- Es kann jeweils nur ein Smart Mode Modul installiert werden.

Rock Smart Mode Modul

(Nicht abgebildet)

Modelle mit Smart-Lok Differenzial

715005283

- Mit diesem Modul ergänzen Sie bei Fahrzeugen, bei denen das Smart-Lok Differenzialkit als Zubehör erhältlich ist, den Rock Smart Mode, oder schalten bei mit einem serienmäßigen Smart-Lok ausgestatteten Fahrzeugen auf den Rock Smart Mode um.
- Der Rock Mode wurde speziell für das Überwinden anspruchsvoller Stein- oder Felspassagen entwickelt.
- Wird hohes Motordrehmoment bei geringer Fahrzeuggeschwindigkeit erfasst, sorgt das Smart-Lok für die schrittweise Sperrung der Vorderräder des Fahrzeugs und bleibt im Eingriff, bis der Gashebel losgelassen wird, um Radschlupf zu vermeiden und für optimale Traktion zu sorgen.
- Das schrittweise Eingreifen ermöglicht einfacheres Lenken, während das Fahrzeug manövriert wird.
- Es kann jeweils nur ein Smart Mode Modul installiert werden.

Trail Activ Smart Mode Modul

(Nicht abgebildet)

Modelle mit Smart-Lok Differenzial

715005284

- Mit diesem Modul ergänzen Sie bei Fahrzeugen, bei denen das Smart-Lok Differenzialkit als Zubehör erhältlich ist, den Trail Activ Smart Mode, oder schalten bei mit einem serienmäßigen Smart-Lok ausgestatteten Fahrzeugen auf den Trail Activ Smart Mode um.
- Der Trail Activ-Mode wurde speziell für aggressives Fahren entwickelt und sorgt für ein Höchstmaß an Präzision bei Kurvenfahrt.
- Werden hohes Motordrehmoment und/oder eine Zunahme der Fahrzeuggeschwindigkeit erfasst, sorgt das Smart-Lok™ für die schrittweise Sperrung der Fahrzeugfront und bleibt im Eingriff, bis der Gashebel losgelassen oder die Fahrzeuggeschwindigkeit verringert wird.
- Das schrittweise Eingreifen ermöglicht ruckfreieres Lenken mit weniger Kraftaufwand.
- Es kann jeweils nur ein Smart Mode Modul installiert werden.

Schalldämpfer und Lufteinlass

Yoshimura[†] Slip-on-Auspuff

Maverick Sport, Maverick Sport MAX (Modelle mit 1000R-Motor)

715004452



- In Zusammenarbeit mit Yoshimura entwickelt.
- Aus Edelstahl 304 gefertigt.
- Sportlicher Sound von einem Schalldämpfer, der leichter als der serienmäßige Schalldämpfer ist.
- USDF/USDA-geprüfter Funkenfänger.
- EPA-konform.
- Keine EG-Zulassung.

Hochleistungs-Luftfilter von TwinAir[†]

Maverick Trail, Maverick Sport, Maverick Sport MAX (Modelle mit 1000R-Motor)

715002895

Maverick Trail, Maverick Sport (außer Modelle mit 1000R-Motor)

715003630



- Die beste Wahl für die rauesten Bedingungen.
- Mehrstufiger Ölfilterschaumstoff für überragende Staubfilterleistung mit hohem Luftstrom.
- Wasch- und wiederverwendbar.

Vorfilterset Motor und stufenloses Getriebe

(Nicht abgebildet)

Maverick Trail, Maverick Sport, Maverick Sport MAX

715004290

- Mehr Schutz für Motor und CVT bei rauen Fahrbedingungen.
- Der Filter stoppt Partikel, die größer als 0,1 mm sind.
- Wasserabweisendes Sieb.
- Obligatorisch für die Aufrechterhaltung der Fahrzeuggarantie, wenn Raupen angebracht sind.
- Empfohlen für das Fahren bei winterlichen Bedingungen.
- Nicht kombinierbar mit Schnorchelkit.
- Nicht kombinierbar mit Adventure Dachgepäckträger.

Schnorchel-Vorfilter

Maverick Trail, Maverick Sport, Maverick Sport MAX

715005598



- Vorfilter speziell für Schnorchel.
- Mehr Schutz für Ihren Motor bei rauen Geländebedingungen.
- Trägt dazu bei, den Luftfilter sauberer zu halten.
- Der Filter stoppt Partikel, die größer als 0,13 mm sind.
- Obligatorisch für die Aufrechterhaltung der Fahrzeuggarantie, wenn Raupen angebracht sind.

Schnorchelkit

Maverick Trail (außer 700er Motoren), Maverick Sport, Maverick Sport MAX

715003705



- Verlegung des Motor- und CVT-Lufteinlasses nach oben, sodass das Fahrzeug zur Hälfte in Wasser/Schlamm eintauchen kann, ohne dass Wasser in den Motor gelangt.
- Nicht kombinierbar mit S&B Partikelabscheider, LinQ Schwenkträger, Lonestar Racing Rahmenverstärkung hinten sowie allen Rückwänden oder Heckfenstern.
- Serienmäßig bei Maverick Sport Modellen.
- Nicht konform bei Klasse T.

Hochbelastbare Federn (Set)

Maverick Trail

715004961



- Dieses Set von hochbelastbaren Federn sorgt für erhöhte Steifigkeit Ihrer Aufhängung.
- Ideal, um das Durchhängen des Fahrzeugs bei schwerer Belastung zu verringern: bei schwerer Beladung, beim Ziehen schwerer Lasten oder beim Schneeräumen.
- Vollständiger Satz mit 4 Federn.

Stoßdämpferabdeckungen

(Nicht abgebildet)

Maverick Sport, Maverick Sport MAX

715002368

- Weiche Abdeckungen mit Belüftungsschlitzen für Stoßdämpfer.
- Verhindern das Eindringen von Staub und Schmutz in den Stoßdämpferzylinder, wodurch die Gefahr von Schäden verringert wird.
- Set enthält 2 Stück.

Notfall-Zubehör

Notfallausrüstung

Maverick Trail, Maverick Sport, Maverick Sport MAX

715006102



- Die komplette Notfallausrüstung enthält alle Ausrüstungsgegenstände und Materialien, die unverzichtbar sind, um aus den ungünstigsten Situationen herauszukommen, in die Powersport-Fans gelangen können.
- Beinhaltet: Überbrückungskabel, Luftkompressor, Reifen-Reparaturset, Zugratschen-Spanngurt, Klebeband, Zuggurt 1.500 kg, Kabelbinder, Stofflappen.

APACHE RAUPENSYSTEME

Winterraupen

Beschränkte Garantie*

Apache Backcountry Raupensystem

Spezifische Modelle sind der Tabelle zu entnehmen.

715005247



- Konzipiert für den besten Auftrieb und die beste Tiefschneeleistung auf dem Markt.
- Die Aufstandsfläche ist 23 % größer als diejenige des Raupensystems Apache 360 LT.
- Sorgt für beeindruckende 18 cm mehr Bodenfreiheit und hält das Fahrzeug aus dem Tiefschnee heraus.

- Aggressives Raupendesign mit 5 cm Stollenhöhe für maximale Traktion auf Schnee.
- Erforderlich sind der Apache Backcountry Montagesatz, das Raupen-DPS-Modul sowie der Motor- und CVT-Vorfiltersatz.
- Nur für den Einsatz im Winter.
- Die Installation von Raupen hat Auswirkungen auf die Fahrzeugbreite und -länge.

Die Installation einiger der gezeigten Zubehörartikel kann die Konformität des Fahrzeugs mit bestimmten Vorschriften beeinträchtigen. Nähere Informationen erhalten Sie bei Ihrem Händler vor Ort.

Apache Backcountry LT Raupensystem

Spezifische Modelle sind der Tabelle zu entnehmen.

715005891



- Die Raupen bieten auf dem Markt die beste Leistung auf Schnee, mit unübertroffenem Auftrieb und Traktion auf der Schneeoberfläche.
- Große Aufstandsfläche, 37 % größer als die des Apache 360 LT.
- Die beeindruckende zusätzliche Bodenfreiheit von 18 cm hilft, das Fahrzeug auf dem Schnee zu halten.
- Leichtes, durch Motorschlitten inspiriertes Schienendesign.
- Aggressives Raupenprofil mit 5 cm Stollenhöhe für maximale Traktion auf Schnee.

- Erforderlich sind der Apache Backcountry LT Montagesatz, das Raupen-DPS-Modul sowie der Motor- und CVT-Vorfilter.
- Sorgen Sie mit zusätzlichen Zwischenrädern, Gleitern mit Vespel-Einsätzen und Schienen-Eiskratzern für das Feintuning Ihres Raupensystems.
- Nur für den Einsatz im Winter.
- Die Installation von Raupen hat Auswirkungen auf die Fahrzeugbreite und -länge.

Die Installation einiger der gezeigten Zubehörartikel kann die Konformität des Fahrzeugs mit bestimmten Vorschriften beeinträchtigen. Nähere Informationen erhalten Sie bei Ihrem Händler vor Ort.

Apache Backcountry Montagesatz

(Nicht abgebildet)

Spezifische Modelle sind der Tabelle zu entnehmen.

715004834

Maverick Trail

715004285

- Erforderlich für die Montage des Apache Backcountry Raupensystems.
- Nicht kombinierbar mit Dreieckslenkerschutz vorne und hinten aus PE-HMW sowie mit Unterbodenschutz.
- DPS-Modul und Vorfilter nicht enthalten.

Die Installation einiger der gezeigten Zubehörartikel kann die Konformität des Fahrzeugs mit bestimmten Vorschriften beeinträchtigen. Nähere Informationen erhalten Sie bei Ihrem Händler vor Ort.

Apache Backcountry LT Montagesatz

(Nicht abgebildet)

Spezifische Modelle sind der Tabelle zu entnehmen.

715005493

- Erforderlich für die Montage des Apache Backcountry LT Raupensystems.
- DPS-Modul und Vorfilter sind erforderlich und sind separat erhältlich.
- Nicht kombinierbar mit Dreieckslenkerschutz vorne und hinten aus PE-HMW sowie mit Unterbodenschutz.

Die Installation einiger der gezeigten Zubehörartikel kann die Konformität des Fahrzeugs mit bestimmten Vorschriften beeinträchtigen. Nähere Informationen erhalten Sie bei Ihrem Händler vor Ort.

*Die beschränkte Garantie unterliegt den Ausschlüssen und Haftungsbeschränkungen sowie allen sonstigen Bedingungen und Konditionen der standardmäßigen beschränkten Garantie von BRP.

Zubehör

Raupen-DPS-Modul

(Nicht abgebildet)

Maverick Trail, Maverick Sport

715007338

- Innovatives DPS-Modul, das genaue Geschwindigkeitsmessung und optimierte Lenkunterstützung beim Einsatz mit Raupen ermöglicht, was für perfekte Raupenkontrolle und müheloses Fahren sorgt.
- Erforderlich für die Installation der Apache und Backcountry Raupensysteme.

Die Installation einiger der gezeigten Zubehörartikel kann die Konformität des Fahrzeugs mit bestimmten Vorschriften beeinträchtigen. Nähere Informationen erhalten Sie bei Ihrem Händler vor Ort.

Schienen-Eiskratzer

Apache Backcountry und Apache Backcountry LT Raupensysteme

860201728



- Sorgen für zusätzliche Schmierung bei hartem und vereistem Untergrund.
- Schienenmontiert, klein, leicht.
- Design nutzt das Spulenzkonzept, um Rückwärtsfahren ohne Schäden zu ermöglichen.
- Bei Nichtgebrauch einfach zu verstauen.
- Verlängert die Lebensdauer der Gleitschienen.

Ganzjahresraupen

Beschränkte Garantie*

Apache 360 LT Raupensystem

Maverick Trail, Maverick Sport, Maverick Sport MAX

715005103



- Für schwere Lasten ausgelegte Multifunktionsraupen, die für die meisten Can-Am Geländefahrzeuge geeignet sind.
- Die zusätzliche Einstellung der Aufstandsfläche ermöglicht bessere Leistung in rauem Gelände.
- Aufstandsfläche ist 7 bis 9 % größer als diejenige des Raupensystems Apache 360.
- Durchschnittliche Bodenfreiheit von 41 cm. Stollenhöhe vorne 2,5 cm, hinten 3,2 cm. EG-konform.
- Erforderlich sind der Apache Backcountry LT Montagesatz, das Raupen-DPS-Modul sowie der Motor- und CVT-Vorfilter.

Die Installation einiger der gezeigten Zubehörartikel kann die Konformität des Fahrzeugs mit bestimmten Vorschriften beeinträchtigen. Nähere Informationen erhalten Sie bei Ihrem Händler vor Ort.

Apache 360 LT Montagesatz

(Nicht abgebildet)

Spezifische Modelle sind der Tabelle zu entnehmen.

715004755

Maverick Trail

715004833

- Erforderlich für die Montage des Apache 360 LT Raupensystems.
- DPS-Modul und Vorfilter nicht enthalten.
- Nicht kombinierbar mit Dreieckslenkerschutz vorne und hinten aus PE-HMW sowie mit Unterbodenschutz.

Die Installation einiger der gezeigten Zubehörartikel kann die Konformität des Fahrzeugs mit bestimmten Vorschriften beeinträchtigen. Nähere Informationen erhalten Sie bei Ihrem Händler vor Ort.

Apache 360 LT Montagesatz

(Nicht abgebildet)

Spezifische Modelle sind der Tabelle zu entnehmen.

715005492

- Erforderlich für die Montage des Apache 360 LT Raupensystems.
- DPS-Modul und Vorfilter nicht enthalten.
- Nicht kombinierbar mit Dreieckslenkerschutz vorne und hinten aus PE-HMW sowie mit Unterbodenschutz.

Die Installation einiger der gezeigten Zubehörartikel kann die Konformität des Fahrzeugs mit bestimmten Vorschriften beeinträchtigen. Nähere Informationen erhalten Sie bei Ihrem Händler vor Ort.

Zubehör

Laufrollensatz

Apache Backcountry Raupensystem, nur Hinterraupen

860201230 141 mm



- Verringert den Lauf- und Rollwiderstand.
- Beinhaltet zwei Rollen, Halterungen und Montagezubehör.
- Bis zu 2 Sätze je Hinterraupe möglich.
- Kann die Lebensdauer der Gleitschienen beim Einsatz auf verhärtetem Schnee verlängern.

Apache Backcountry LT Rollensatz

Apache Backcountry und Apache Backcountry LT Raupensysteme

715006293

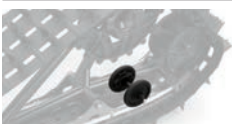

- Zusätzlicher Rollensatz für Backcountry LT Hinterraupen.
- Verringert den Lauf- und Rollwiderstand auf hartem Schnee oder beim Transport schwererer Lasten.
- Kann die Lebensdauer der Gleitschienen beim Einsatz auf hartem Schnee verlängern.
- Enthält pro Satz zwei Rollen, eine Querwelle und entsprechendes Montagematerial, für die Nachrüstung einer Raupenecke.
- Es können bis zu zwei Sätze pro Hinterraupe installiert werden.

Gleitschienen mit Vespel[†] Einsätzen

Apache Backcountry und Apache Backcountry LT Raupensysteme

503194815



- Mit DuPont Vespel Einsätzen für geringere Reibung.
- Längere Lebensdauer.
- Auf gewünschte Länge zuschneidbar.
- 8 Stück pro Fahrzeug erforderlich.
- Einzeln erhältlich.

*Die beschränkte Garantie unterliegt den Ausschlüssen und Haftungsbeschränkungen sowie allen sonstigen Bedingungen und Konditionen der standardmäßigen beschränkten Garantie von BRP.

KOMPATIBILITÄTSLEITFADEN FÜR APACHE RAUPENSYSTEME

Apache Backcountry und Backcountry LT

Modelljahr / Modell		Raupe	Raupen-Montagesatz	Raupen-DPS-Modul	Vorfilter ohne Schnorchel	Vorfilter mit Schnorchel
Ab 2018	Maverick Trail	715005247	715004285	715007338	715004290 (außer X mr)	715005598
Ab 2019	Maverick Sport, Maverick Sport MAX (außer X mr, X rc, X xc Modelle) 60"	715005247 (Backcountry) (nicht geeignet für 64")	715004834			
Ab 2019	Maverick Sport X mr, X rc, X xc 64"	715005891 (Backcountry) (nicht geeignet für 60")	715005493			

Apache 360 LT

Modelljahr / Modell		Raupe	Raupen-Montagesatz	Raupen-DPS-Modul	Vorfilter ohne Schnorchel	Vorfilter mit Schnorchel
Ab 2018	Maverick Trail 50"	715005103	715004833	715007338	715004290	715005598
Ab 2019	Maverick Sport, Maverick Sport MAX (außer X mr, X rc, X xc Modelle) 60"		715004755			
Ab 2019	Maverick Sport X mr, X rc, X xc 64"		715005492			

PROMOUNT RÄUMSCHILDE

PROMOUNT RÄUMSCHILDSETS

Referenztable

	66" Stahl, Schwarz	66" Stahl, Gelb	72" Stahl, Schwarz	72" Stahl, Gelb	66" Flex2	72" Flex2
Räumschildset	715007775	715008174	715007777	715008173	715007774	715007776
Schild	715006337	715006338	715004474	715006021	715006265	715004485
Schubrahmen	715007752	715007752	715007752	715007752	715007752	715007752
Montageplatte	715007742	715007742	715007742	715007742	715007742	715007742

Can-Am ProMount Stahl-Räumschildsets

Can-Am ProMount Stahl-Räumschildset, 168 cm	Maverick Trail, Maverick Sport, Maverick Sport MAX	■ 715007775 · Schwarz ■ 715008174 · Gelb
Can-Am ProMount Stahl-Räumschildset, 183 cm	Maverick Trail, Maverick Sport, Maverick Sport MAX	■ 715007777 · Schwarz ■ 715008173 · Gelb



- Diese Sets enthalten:
 - Can-Am ProMount Stahl-Räumschild
 - Schubrahmen mit Schnellmontagesystem
 - Can-Am ProMount Montageplatte

Can-Am ProMount Stahl-Räumschilde

Can-Am ProMount Stahl-Räumschild, 168 cm

Geeignet für ProMount Schubrahmen

■ 715006337 · Schwarz
■ 715006338 · Gelb



- Räumschild aus 2,65 mm dickem Stahl.
- Austauschbare Verschleißleiste.
- Ein großer Zapfen gestattet das leichte Drehen des Schildes und verhindert die Ansammlung von Schnee am Drehpunkt.
- Die Schildkonzeption sorgt für bestmögliches Abgleiten von Schnee in jedem Winkel.

- Räumbreite von 152 cm, wenn das Räumschild ganz schräg gestellt ist.
- Schildhöhe von 43 cm.
- Geeignet für alle Can-Am ProMount Räumschildzubehörartikel, um die Einsatzflexibilität des Räumschildes weiter zu erhöhen.
- Nicht kombinierbar mit dem S3 Dreieckslenker mit hoher Bodenfreiheit vorn.

Can-Am ProMount Stahl-Räumschild, 183 cm

Geeignet für ProMount Schubrahmen

■ 715004474 · Schwarz
■ 715006021 · Gelb



- Räumschild aus 2,65 mm dickem Stahl.
- Austauschbare Verschleißleiste.
- Ein großer Zapfen gestattet das leichte Drehen des Schildes und verhindert die Ansammlung von Schnee am Drehpunkt.
- Die Schildkonzeption sorgt für bestmögliches Abgleiten von Schnee in jedem Winkel.

- Räumbreite von 168 cm, wenn das Räumschild ganz schräg gestellt ist.
- Schildhöhe von 43 cm.
- Geeignet für alle Can-Am ProMount Räumschildzubehörartikel, um die Einsatzflexibilität des Räumschildes weiter zu erhöhen.
- Nicht kombinierbar mit dem S3 Dreieckslenker mit hoher Bodenfreiheit vorn.

Abgeschrägte Can-Am ProMount Räumschilde

Can-Am ProMount Einseitiges Räumschild, 168 cm

Geeignet für ProMount Schubrahmen

715007263

Professionelles Can-Am ProMount 183 cm-Räumschild aus Stahl

Geeignet für ProMount Schubrahmen

715007264



- Erleichtern Sie sich die Arbeit mit dem richtigen Werkzeug, räumen Sie lange Strecken und erleichtern Sie sich die Arbeit, indem Sie den Schnee weiter werfen.
- Die verbreiterte Schildseite ist 67 cm hoch und fällt zur flachen Seite bis auf 41 cm ab.

- Das Schild für den professionellen Gebrauch verfügt über eine einseitige Schildverbreiterung und ist so konzipiert, dass es den Schnee höher wirft als ein herkömmliches Schild.
- Eine Gummilippe (715007299), die den Schnee vom Fahrer fernhält, wird als Zubehör angeboten (separat erhältlich).
- Mit Can-Am Logo.

Can-Am ProMount Flex2 Räumschildset

Can-Am ProMount Flex2 Räumschildset, 168 cm

Maverick Trail, Maverick Sport, Maverick Sport MAX

715007774

Can-Am ProMount Flex2 Räumschildset, 183 cm

Maverick Trail, Maverick Sport, Maverick Sport MAX

715007776



- Diese Sets enthalten:
 - Can-Am ProMount Flex2 Räumschild
 - Schubrahmen mit Schnellmontagesystem
 - Can-Am ProMount Montageplatte

Can-Am ProMount Flex2 Räumschilde

Can-Am ProMount Flex2 Räumschild, 168 cm

Geeignet für ProMount Schubrahmen

715006265



- Räumschild gefertigt aus PE-UHMW, einem flexiblen und stoßabsorbierenden Material, das eine Beschädigung Ihres Räumschildes verhindert, wenn versehentlich an Hindernisse angestoßen wird.
- Austauschbare Verschleißleiste.
- Ein großer Zapfen gestattet das leichte Drehen des Schildes und verhindert die Ansammlung von Schnee am Drehpunkt.

- Die Schildkonzeption sorgt für bestmögliches Abgleiten von Schnee in jedem Winkel.
- Räumbreite von 152 cm, wenn das Räumschild ganz schräg gestellt ist.
- Schildhöhe von 43 cm.
- Geeignet für alle Can-Am ProMount Räumschildzubehörartikel, um die Einsatzflexibilität des Räumschildes weiter zu erhöhen.

Can-Am ProMount Flex2 Räumschild, 183 cm

Geeignet für ProMount Schubrahmen

715004485



- Räumschild gefertigt aus PE-UHMW, einem flexiblen und stoßabsorbierenden Material, das eine Beschädigung Ihres Räumschildes verhindert, wenn versehentlich an Hindernisse angestoßen wird.
- Austauschbare Verschleißleiste.
- Ein großer Zapfen gestattet das leichte Drehen des Schildes und verhindert die Ansammlung von Schnee am Drehpunkt.

- Die Schildkonzeption sorgt für bestmögliches Abgleiten von Schnee in jedem Winkel.
- Räumbreite von 168 cm, wenn das Räumschild ganz schräg gestellt ist.
- Schildhöhe von 43 cm.
- Geeignet für alle Can-Am ProMount Räumschildzubehörartikel, um die Einsatzflexibilität des Räumschildes weiter zu erhöhen.

Can-Am ProMount Räumschildzubehör

Can-Am ProMount Seitenmarkierungen

Maverick Trail, Maverick Sport, Maverick Sport MAX

715004206



- Damit Sie bei der Arbeit die Kanten des Räumschilds erkennen.
- Höhe: 60 cm.
- Set enthält 2 Stück.
- Empfohlen für Maverick Trail und Maverick Sport.
- Kombinierbar mit Can-Am ProMount Stahl- und Flex2-Räumschilden mit oder ohne Schildverlängerungen (ausgenommen die Can-Am ProMount Stahl-Räumschilde, 137 cm).

Can-Am ProMount Kunststoff-Verschleißleiste, 168 cm

Maverick Trail, Maverick Sport, Maverick Sport MAX

715004482

Can-Am ProMount Kunststoff-Verschleißleiste, 183 cm

Maverick Trail, Maverick Sport, Maverick Sport MAX

715004483



- Ideal, um Abdrücke auf Ihrer Auffahrt zu verhindern.
- Kombinierbar mit Can-Am ProMount Räumschilden, 183 cm.

Can-Am ProMount Seitenstopper

Maverick Trail, Maverick Sport, Maverick Sport MAX

715006258



- Hilft, den Schnee innerhalb der Schildbreite zu halten.
- Abmessungen: 43,2 cm x 33 cm.
- Set enthält 2 Stück.
- Kombinierbar mit Can-Am ProMount Stahl- und Flex2-Räumschilden mit oder ohne Schildverlängerungen (ausgenommen die Can-Am ProMount Stahl-Räumschilde, 137 cm).

Can-Am ProMount Schildverlängerungen

Maverick Trail, Maverick Sport, Maverick Sport MAX

■ **715004205** · Schwarz
■ **715005319** · Gelb



- Praktische Verlängerung Ihres Can-Am ProMount Räumschilds.
- Verlängerung um 8 cm an jeder Seite.
- Kombinierbar mit Can-Am ProMount Räumschilden (ausgenommen die Can-Am ProMount Stahl-Räumschilde, 137 cm).
- Es kann eine längere Verschleißleiste angebracht werden, um den durch die Schildverlängerungen gewonnenen Längenzuwachs abzudecken.

Räumschild „Back Drag“

(Nicht abgebildet)

ProMount Räumschilde (ab 152 cm)

715007794

- Schwenkbarer Abstreifer aus 6,35 mm dickem Stahl.
- Wird angehoben, wenn sich das Fahrzeug vorwärts bewegt, um den Räumvorgang nicht zu beeinträchtigen.
- Erhöhte Kapazität beim Abziehen von Schnee.
- Aggressiveres Schneeräumen im Rückwärtsmodus.
- Hebt den Abstreifer vom Boden ab, so dass gleichmäßig geräumt wird.
- Verstellbare Länge für Verwendung mit Räumschilden mit 152, 168 und 183 cm.
- Kombinierbar mit ProMount Räumschilden (Flex und Stahl).

Gebogene Verschleißleiste

(Nicht abgebildet)

Maverick Trail, Maverick Sport, Maverick Sport MAX

715007792 · 168 cm

715007793 · 183 cm

- Verschleißleiste verfügt über eine zurückgebogene untere Lippe.
- Die vergrößerte Oberfläche sorgt für weniger „Graben“ beim Räumen unebener Flächen.
- Ideal für schneebedeckten Schotter, Gras, Pflasterstein und andere weiche Oberflächen.

Maßgeschneiderte Can-Am ProMount Lösungen

Can-Am ProMount Schubrahmen mit Schnellmontagesystem

Maverick Trail, Maverick Sport, Maverick Sport MAX

715007752



- Stabile Stahlrohrkonstruktion hält auch härtesten Einsatzbedingungen stand.
- Der Träger mit mittiger Aufhängung sorgt für ultimative Schubkraft und Traktion.
- Ermöglicht das Anheben des Räumschildes um bis zu 41 cm bei ATVs und um bis zu 36 cm beim Maverick Trail.
- Verfügt über ein selbst ausrichtendes Schnellmontagesystem, ein einfaches Fußhebel-Lösepedal und einen ergonomischen Handgriff für die Schildwinkelverstellung.

Can-Am ProMount Schubrahmenverlängerung

Maverick Trail, Maverick Sport, Maverick Sport MAX

715006257

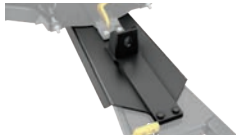

- Schubrahmenverlängerung um 30 cm erforderlich, wenn das Räumschild an Apache Raupensystemen montiert wird.

Räumschild-Rollenseilführung

Maverick Trail, Maverick Sport, Maverick Sport MAX

715001223 · Zylindrische Rollenseilführung



- Unterrolle mit vergrößertem Durchmesser verringert den Verschleiß des Drahtseils beim Räumeeinsatz.
- Kann mit allen ProMount Räumschilden verwendet werden.

Can-Am ProMount Räumschild-Kippsystem

Maverick Trail, Maverick Sport, Maverick Sport MAX

715007801



- Verwandelt Ihr Räumschildsystem in ein leicht vom Fahrersitz aus zu steuerndes System.
- Sämtliche Bewegungen des Räumschildes lassen sich mit einer Hand ausführen, sodass Sie sich voll auf Ihre Räumarbeit konzentrieren können.
- Nicht mit dem Apache Backcountry LT Raupensystem kombinierbar.
- Can-Am ProMount Schubrahmen (715007752) ist erforderlich.
- Für die Anbringung mit dem Rancher-Rammschutz vorne ist die Schubrahmenverlängerung (715006257) erforderlich.
- Seilwinde und Räumschild separat erhältlich.

ProMount Räumschild-Begrenzungsschalter

(Nicht abgebildet)

Maverick Trail, Maverick Sport, Maverick Sport MAX

715006259

- Zur Begrenzung der Seilspannung, wenn Ihr Räumschildsystem zu stark angehoben wird.
- Verhindert Schäden an Seilwinde, Räumschild-Schubrahmen und Fahrzeug.
- Der Sensor wurde für eine optimale Hubhöhe verlegt.

Can-Am ProMount Montageplatte

Maverick Trail, Maverick Sport, Maverick Sport MAX

715007742



- Erforderlich für die Anbringung des Can-Am ProMount Schubrahmens mit Schnellmontagesystem.
- Passgenaue Montageplatte, die das ganze Jahr über montiert bleiben kann, ohne die Bodenfreiheit zu beeinträchtigen.
- Inklusive Räumschild-Rollenseilführung.

ABDECKUNGEN

Abdeckung für Anhängertransport

Maverick Trail, Maverick Sport

715003706



- Die witterungsbeständige Abdeckung für Anhängertransport schützt Ihr Fahrzeug während der Lagerung oder des Transports.
- Hochbelastbares Segeltuch aus UV-beständigem, düsengefärbtem Polyester.
- Ein weiches Innenfutter schützt den Windabweiser.
- Alle stark beanspruchten Bereiche sind mit einer doppelten Segeltuchlage verstärkt.
- Öffnung für Tankverschluss.
- Schnelle und einfache Montage.
- Perfekte Passgenauigkeit für Ihr Fahrzeug mit oder ohne Can-Am Zubehör, außer mit Adventure Dachgepäckträger und Track Kits.

TEILE UND WARTUNG



TEILE UND WARTUNG

Behalten Sie diese Teile im Auge	158
Originalteile	162
XPS Reifen	166
Reifen & Felgen	167
Schmiermittel und Motorölwechselsatz	172
Wartungsprodukte	173

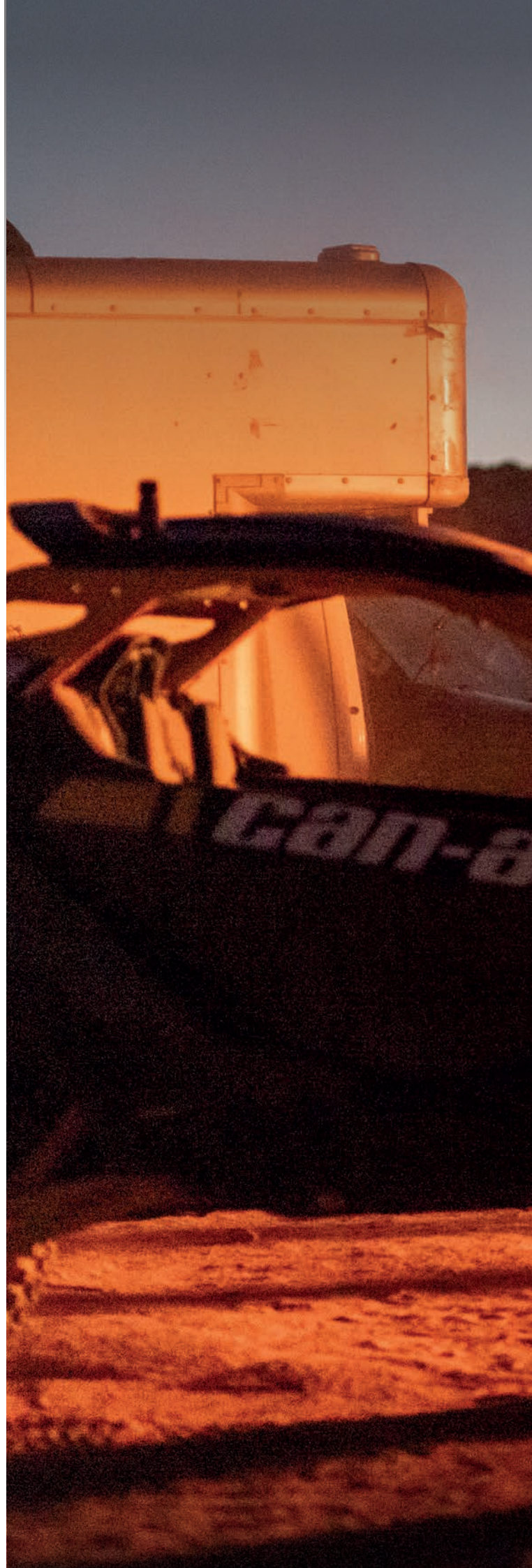

KOMBINATION VON LEISTUNG UND SICHERHEIT

Vertrauen Sie auf
Can-Am Originalteile, damit
Ihr Fahrzeug stets die
beste Leistung bringt.

2-JAHRES-GARANTIE*

Präzise gefertigt. Eingehend geprüft. Werkseitig zugelassen.

*Auf Teile und Arbeitskosten, bei Einbau bei einem Vertragshändler.



Behalten Sie die folgenden Komponenten im Auge, **damit sichergestellt ist, dass die Leistung Ihres Traxter Ihren Erwartungen entspricht:****

ÖLFILTER 420256188

MOTORÖL*

4T 10W-50 Synthetiköl
1 Quart / 946 ml 9779234
1 US-Gallone / 3,785 l 9779235

4T 0W-40 Synthetiköl
1 Quart / 946 ml 9779139
1 US-Gallone / 3,785 l 9779140

4T 5W-40 Teilsynthetiköl
1 Quart / 946 ml 9779133
1 US-Gallone / 3,785 l 9779134

ÖLWECHSELSATZ*

5W-40 Teilsynthetiköl
V2-Motor ab 500 ccm 9779258

0W-40 Synthetiköl
V2-Motor ab 500 ccm 9779259

10W-50 Synthetiköl
V2-Motor ab 500 ccm 9779252

5W-40 Teilsynthetiköl
bis 450 ccm 9779256

0W-40 Synthetiköl bis 450 ccm 9779257

KRAFTSTOFFFILTER

Modelle ohne Verdampfer 709001120

Modelle mit Verdampfer 513034047

LUFTFILTER 715900394

CVT-LUFTFILTER

HD9, HD10 420450400

ANTRIEBSRIEMEN

HD10 Premium (Serienmäßig) 422280652

HD9 Premium (Serienmäßig) 422280656

HD7 Premium (Serienmäßig) 422280225

Leistung (Upgrade):
Upgrades sind der Referenztabelle zu entnehmen

METALL-BREMSBELÄGE

Traxter, Traxter Max

Vorne links 715900379

Vorne rechts 715900380

Traxter HD8, HD10

Hinten links 715900381

Hinten rechts 715900382

Traxter HD5 Hinten rechts 715900387

Traxter MAX HD8, HD10

Hinten links 715900386

Hinten rechts 715900387

ACHSMANSCHETTENSÄTZE

Vorderradseite 705401345

Frontdifferenzialseite 705401355

Hinten 705501864

RADLAGER 293350150

**BUCHSENSET
DREIECKSLENKER
VORNE** 703500875

KUGELGELENKE

Oben 706202044

Unten 706202045

ZÜNDKERZE

HD10 715900244

HD9 715900642

HD7 715900785

HD5 715900352

BATTERIE

18 A Nass (YTX20L-BS) 296000444

* Für Europa finden Sie die entsprechenden Teilenummern auf Seite 172

**Die richtigen Intervalle sind der Tabelle für regelmäßige Wartungsarbeiten zu entnehmen.

CAN-AM MAVERICK SPORT UND MAVERICK TRAIL



Behalten Sie die folgenden Komponenten im Auge, damit sichergestellt ist, dass die Leistung Ihres Maverick Sport oder Trail Ihren Erwartungen entspricht.**

ÖLFILTER 420256188

MOTORÖL*

4T 10W-50 Synthetiköl
1 Quart / 946 ml 9779234
1 US-Gallone / 3,785 l 9779235

4T 0W-40 Synthetiköl
1 Quart / 946 ml 9779139
1 US-Gallone / 3,785 l 9779140

4T 5W-40 Teilsynthetiköl
1 Quart / 946 ml 9779133
1 US-Gallone / 3,785 l 9779134

ÖLWECHSELSATZ*

5W-40 Teilsynthetiköl
V2-Motor ab 500 ccm 9779258

0W-40 Synthetiköl
V2-Motor ab 500 ccm 9779259

10W-50 Synthetiköl
V2-Motor ab 500 ccm 9779252

KRAFTSTOFFFILTER

Modelle ohne Verdampfer 709001120

Modelle mit Verdampfer 513034047

LUFTFILTER

Hochleistungs-Luftfilter
von TwinAir† 715002895

Maverick Trail & Sport
(700 ccm & 1000 ccm) 715900394

Maverick Trail & Sport
(1000R) 715900422

CVT-LUFTFILTER

Außer X mr 706600417

ANTRIEBSRIEMEN

Maverick Trail 700 422280225

Maverick Trail / Sport 1000 422280656

Leistung (Upgrade):
Upgrades sind der Referenztable zu entnehmen

METALL-BREMSBELÄGE

Vorne links 715900379

Hinten links 715900386

Vorne rechts 715900380

Hinten rechts 715900387

ACHSMANSCHETTENSÄTZE

Maverick Sport (ABS, nur Modelle X xc, X mr, X rc)
Vorderradseite 705401354

Maverick Sport (ohne ABS), Maverick Trail
Vorderradseite 705401345
Frontdifferenzialseite 705401355
Hinten 705501864

RADLAGER 293350150

BUCHSENSET DREIECKSLENKER 703500875

KUGELGELENKE

Oben 706203084

Unten 706202045

ZÜNDKERZE 715900637

Maverick Trail 700 715900785

Maverick Trail & Sport 1000 715900642

Maverick Trail & Sport 1000R 715900244

BATTERIE

18 A Nass (YTX20L-BS) 296000444

30 Ah-Batterie-Upgrade 515176151

* Für Europa finden Sie die entsprechenden Teilenummern auf Seite 172

**Die richtigen Intervalle sind der Tabelle für regelmäßige Wartungsarbeiten zu entnehmen.

CAN-AM MAVERICK



Behalten Sie die folgenden Komponenten im Auge, **damit sichergestellt ist, dass die Leistung Ihres Maverick Ihren Erwartungen entspricht:****

ÖLFILTER 420956123

MOTORÖL*

4T 10W-50 Synthetiköl
1 Quart / 946 ml 9779234
1 US-Gallone / 3,785 l 9779235

4T 0W-40 Synthetiköl
1 Quart / 946 ml 9779139
1 US-Gallone / 3,785 l 9779140

4T 5W-40 Teilsynthetiköl
1 Quart / 946 ml 9779133
1 US-Gallone / 3,785 l 9779134

ÖLWECHSELSATZ*

5W-40 Teilsynthetiköl
900 ACE 9779260

10W-50 Synthetiköl
900 ACE 9779261

KRAFTSTOFFFILTER

Modelle ohne Verdampfer 709001120

Modelle mit Verdampfer 513034047

LUFTFILTER

Hochleistungs-Luftfilter
von TwinAir¹ 715002895

Premium-Luftfilter 715900422

CVT-LUFTFILTER 420450405

ANTRIEBSRIEMEN 422280652

METALL-BREMSBELÄGE

Vorne links 715900379

Hinten links 715900386

Vorne rechts 715900380

Hinten rechts 715900387

ACHSMANSCHETTENSATZ

Hinterrad- und
Differenzialseite 715900450

Vorderrad- und
Differenzialseite 705401354

RADLAGER 293350151

KUGELGELENKE

Oben 706203084

Unten 706202045

ZÜNDKERZE 415130363

BATTERIE

18 A Nass (YTX20L-BS) 296000444

* Für Europa finden Sie die entsprechenden Teilenummern auf Seite 172

**Die richtigen Intervalle sind der Tabelle für regelmäßige Wartungsarbeiten zu entnehmen.

CAN-AM MAVERICK R



Behalten Sie die folgenden Komponenten im Auge, **damit sichergestellt ist, dass die Leistung Ihres Maverick R Ihren Erwartungen entspricht:****

ÖLFILTER 420956747

MOTORÖL*

4T 10W-50 Synthetiköl

1 Quart / 946 ml 9779234
1 US-Gallone / 3,785 l 9779235

4T 0W-40 Synthetiköl

1 Quart / 946 ml 9779139
1 US-Gallone / 3,785 l 9779140

4T 5W-40 Teilsynthetiköl

1 Quart / 946 ml 9779133
1 US-Gallone / 3,785 l 9779134

DCT-ÖL*

1 Quart / 946 ml 9779710

KRAFTSTOFFFILTER

Modelle ohne Verdampfer 709001120

Modelle mit Verdampfer 709000529

LUFTFILTER

Hochleistungs-Luftfilter

von TwinAir¹ 715002895

Premium-Luftfilter 715900422

METALL-BREMSBELÄGE

Vorne 705601795

Hinten 705601797

ACHSMANSCHETTENSATZ

Hinterrad- und
Differenzialseite 715900929

Vorderrad- und
Differenzialseite 715900450

RADLAGER

Vorne 705402652

Hinten 705503036

KUGELGELENKE

Oben 706203084

Unten 706202045

ZÜNDKERZE

715900935

BATTERIE

18 A Nass (YTX20L-BS) 296000444

* Für Europa finden Sie die entsprechenden Teilenummern auf Seite 172

**Die richtigen Intervalle sind der Tabelle für regelmäßige Wartungsarbeiten zu entnehmen.

ORIGINALTEILE

Ölfilter

Ölfilter	Modelle	Ölfilter	Dichtungsring (Ölfilterdeckel)	Dichtungsring (Ablassschraube)
	Traxter/Traxter MAX HD10, HD9	420256188	420230923	420552280
	Traxter/Traxter MAX HD7	420256188	420230922	420552280
	Maverick	420956123	420230923	420552280
	Maverick R	420956747	420230922	420552280
	Maverick Trail und Sport	420256188	420230923	420552280

Auch erhältlich: Ölwechsel-Komplettpaket – siehe page 172

Luftfilter

Premium-Luftfilter	<ul style="list-style-type: none"> • Hochwertiger Filter. • Verhindert, dass Verunreinigungen aus der Luft in Ihren Motor gelangen. • Schützt die internen Komponenten vor vorzeitigem Verschleiß.
--------------------	---



Modelle	
Traxter/Traxter MAX	715900394
Maverick, Maverick R	715900422
Maverick Trail & Sport (Motoren 700 & 1000)	715900394
Maverick Trail & Sport (Motor 1000R)	715900422

Hochleistungs-Luftfilter von TwinAir†

- Die beste Wahl für die rauesten Bedingungen.
- Mehrstufiger Ölfilterschaumstoff für überragende Staubrückhaltefähigkeit mit hohem Luftstrom.
- Wasch- und wiederverwendbar.



Modelle	
Maverick, Maverick R	715002895
Maverick Trail und Sport	715002895

CVT-Luftfilter

(Nicht abgebildet)

Modelle	
Traxter/Traxter MAX (außer X mr)	706600419
Maverick	706600416
Maverick Trail & Sport (außer X mr)	706600417
Maverick Trail & Sport X mr	706600418

Zündkerze

Zündkerze	Modelle	
	Traxter HD10	715900244
	Traxter HD9	715900642
	Traxter HD7	715900785
	Maverick und Maverick Turbo RR	415130363
	Maverick R	715900935
	Maverick Trail & Sport 1000R	715900244
	Maverick Trail & Sport 1000	715900642
	Maverick Trail 700	715900785

Batterien

Yuasa† Batterien

• Premiummodelle des führenden und bevorzugten Anbieters von Batterien in Erstausrüsterqualität in Nordamerika.



Modelle	18 A Nass (YTX20L-BS)	30 A, erfordert Batteriehalter (715004431)
Traxter/Traxter MAX	296000444	515176151 Außer Basismodell und DPS-Modelle.
Maverick, Maverick R	296000444	-
Maverick Trail und Sport	296000444	-

Achsen

Achsen mit Premium-Gleichlaufgelenken

• Qualitativ hochwertige Ausführung, ideal für den Einsatz im Gelände, den Schwerlasteinsatz und den Einsatz mit hohem Drehmoment im unteren Drehzahlbereich.
• Beinhaltet Gleichlaufgelenke, Welle und Manschetten mit der am besten für Ihr Can-Am-Fahrzeug geeigneten Geometrie.



Modelle	Vorne links	Vorne rechts	Hinten
Traxter MAX	705401937	705401936	705502451
Traxter XT-P	705402353	705402353	705502451
Traxter HD10	705401937	705401936	705502451
Traxter HD9	705401937	705401936	705502451
Traxter HD7	705402749	705402750	705503100
Maverick R	705402490	705402490	705502907
Maverick Sport (ABS)	705402443	705402443	705502756
Maverick Sport Basis-, DPS-Modell	705402031	705402030	705502552
Maverick Trail (ohne ABS)	705402008	705402007	705502541
Maverick Trail (ABS)	705402442	705402442	705502755

Achsen mit Hochleistungs-Gleichlaufgelenken (Nicht abgebildet)

• Hochleistungsausführung, ideal für den Einsatz im Gelände, mit überlegener Radleistung und Beschleunigung für den Rennsport sowie das Fahren in den Dünen, auf Trails und in der Wüste.
• Beinhaltet Gleichlaufgelenke, Welle und Manschetten mit der am besten für Ihr Can-Am-Fahrzeug geeigneten Geometrie.

Modelle	Vorne links	Vorne rechts	Hinten
Traxter X mr	705402420	705402420	-
Maverick Sport X mr/X rc	705402282	705402282	705502757

Bremsen

Metall-Bremsbelagsatz



- Robuste Ausführung für lange Lebensdauer – durch hohe Strapazierfähigkeit auch starkem Bremsen gewachsen.
- Für ambitionierte Fahrbedingungen mit anspruchsvollem Bremsumfeld, beispielsweise Schlamm und Dünen, geeignet.
- Speziell für die Verwendung mit Can-Am-Fahrzeugen entwickelt.

Modelle	Vorne links	Vorne rechts	Hinten links	Hinten rechts
Traxter MAX HD9/HD10	715900379	715900380	715900386	715900387
Traxter HD10	715900379	715900380	715900381	715900382
Traxter HD9	715900379	715900380	715900381	715900382
Traxter HD7	715900379	715900380	-	715900387
Maverick	715900379	715900380	715900386	715900387
Maverick R	705601795	705601795	705601797	705601797
Maverick Trail und Sport	715900379	715900380	715900386	715900387

Empfehlungen zum Einbau erhalten Sie bei Ihrem Händler oder in unserem Onlineshop auf Can-Amoffroad.com.

Teile

Dreieckslenkerbuchse (Set)

703500875



- Dieses Buchsen-set enthält 2 Buchsen, eine Muffe und eine Verschleißplatte (siehe Abbildung).
- Alles, was Sie brauchen, um die Dreieckslenker Ihrer Aufhängung zu erneuern.

Oben

706202044

Oben (Maverick, Maverick R, Trail & Sport)

706203084

Unten

706202045

Kugelgelenke



- Robustes Design für den Offroad-Einsatz und abgedichtet für lange Lebensdauer.

Modelle bis 2020

293350118

Modelle ab 2021

293350126

Maverick

293350151

Maverick R

705402652 · Vorne
705503036 · Hinten

Radlager

(Nicht abgebildet)

- Abgedichtete Lager für zusätzlichen Schutz vor Wasser und Schmutz.

Achsmanschettensatz

- Komplet mit Klemmen und Schmierfett.
- BRP Original-Achsmanschettensätze gewährleisten absolute Kompatibilität und Passgenauigkeit.



Modelle	Vorderradseite	Frontdifferenzialseite	Hinterrad- und Differenzialseite
Traxter	705401345	705401355	705501864
Maverick	705401354	705401354	715900450
Maverick R	715900450	715900450	715900929
Maverick Sport (ABS, X xc, X mr, X rc)	705401354	705401355	705501864
Maverick Sport (ohne ABS), Maverick Trail	705401345	705401355	705501864
X mr	705401354	705401355	705501864

Riemen

BRP Premium-Antriebsriemen

- Hochleistungsausführung, ideal für den Einsatz im Gelände.
- BRP-spezifische Kalibrierung, perfekt auf Ihr Can-Am-Fahrzeug abgestimmt.



Modelle	Premium-Riemen	Dichtung CVT-Abdeckung	Upgrades
Traxter HD10	422280652	420450400	-
Traxter HD9	422280656	420450400	422280652
Traxter HD7	422280225	-	-
Maverick	422280652	420450405	-
Maverick Trail & Maverick Sport 1000	422280656	420450400	422280652
Maverick Trail 700	422280225	-	-

Abtriebsscheiben-Adaptertool

(Nicht abgebildet)

- Spreizt die Hilfskupplung und hält sie in geöffnetem Zustand, was den Riemenwechsel erleichtert.

Spreizwerkzeug für Kupplungen

(Nicht abgebildet)

- Ermöglicht das Spreizen der Hilfskupplung und hält sie in geöffnetem Zustand, was den Riemenwechsel erleichtert.

Modelle	Abtriebsscheiben-adapter	Spreizwerkzeug
Traxter HD10-HD9	708200720	529000088
Traxter HD7	-	529036098
Maverick Trail und Sport	708200720	529000088
Maverick	708200720	529000088

pDrive Riemenscheiben-Servicekits

Schrägrollen-Wartungsset

Alle SxS pDrive

420629237

pDrive Schrägrollenset



Drehmomentrollen-Wartungsset

Alle SxS pDrive

420629224

pDrive Drehmomentrollenset



XPS REIFEN

SHOPPEN NACH EINSATZZWECK



SCHOTTER &
HARTER
UNTERGRUND



FELS



SCHLAMM

XPS Trail Force



- All-Terrain-Radialreifen.
- 8-lagige Konstruktion.
- Vielseitig und für viele Geländearten geeignet.
- Dynamisches Profilmuster für bessere Traktion auf Schmutz, Schlamm und steinigem Untergrund.
- Profiltiefe: 20 mm (0,78").

705402754 - 27X9R14

705503103 - 27X11R14

705403026 - 26X8R14

705503322 - 26X10R14

XPS Trail King



- All-Terrain-Radialreifen.
- 8-lagige Konstruktion.
- Dynamisches Profilmuster für raues Terrain.
- Ein fast durchgehendes Mittelprofil sorgt für ein ruhigeres Fahrverhalten auf dem Trail.
- Profiltiefe: 26 mm (1,02").

705402825 - 28X9R14

705403081 - 27X9R14

705503181 - 28X11R14

705503355 - 27X11R14

705402713 - 26X8R12

705503073 - 26X10R12

XPS Trac Force



- Von leichten NFZ inspirierter All-Terrain-Radialreifen.
- 8-lagige Konstruktion.
- Mittelprofil für guten Grip und Komfort auf kompaktem Terrain.
- Profiltiefe: 18 mm (0,71").

705403080 - 30X9R14

705503354 - 30X10R14

705403416 - 32X10R16

XPS Hammer Force



- Von leichten NFZ inspirierter Reifen.
- 8-lagige Konstruktion.
- Profildesign für felsigen Untergrund mit einzigartiger Aufstandsfläche.
- Dynamische Seitenwand für maximale Traktion auf stabilem Untergrund.
- Profiltiefe: 15 mm (0,59").

705402918 - 30X10R15

XPS Swamp Force



- Hybrid-Radialreifen für Schlamm & Trail.
- 8-lagige Konstruktion.
- Einzigartiges Profildesign für guten Grip im Schlamm und Schlammabtransport.
- Mittelprofil für komfortables Fahren auf dem Trail.
- Profiltiefe: 36-38 mm (1,41"-1,49").

705403201 - 30X9R14

705503387 - 30X11R14

XPS Swamp King



- Diagonalreifen für Schlamm und Trail.
- 6-lagige Konstruktion.
- Ultimative Leistung im Schlamm ohne Abstriche beim Trailhandling.
- Profiltiefe: 38 mm (1,49").

705403028 - 28X8X14

705503324 - 28X10X14

TRAXTER REIFEN & FELGEN

Reifen

ITP Cryptid	Traxter X mr	705402504 · Vorne 705502913 · Hinten
	<ul style="list-style-type: none"> • Vorne: 30" x 9" x 14". • Hinten: 30" x 11" x 14". 	<ul style="list-style-type: none"> • Abgestufte Stollenhöhe und paddelartige Reifenflanke sorgen für ein Höchstmaß an seitlichem Biss für das Durchfahren von Schlammlöchern, ohne den Fahrkomfort auf Trails und hartem Untergrund zu gefährden. • 6 PR.

Maxxis Bighorn 2.0-Reifen

	<ul style="list-style-type: none"> • Vorne: 27" x 9" x 14". • Hinten: 27" x 11" x 14". 	Traxter (XT, XT Cab)	705402168 · Vorne 705400961 · (C€)
	<ul style="list-style-type: none"> • Vorne: 27" x 9" x 12". • Hinten: 27" x 11" x 12". 	Traxter	705502665 · Hinten 705501295 · (C€)
	<ul style="list-style-type: none"> • Vorne: 28" x 9" x 14". • Hinten: 28" x 11" x 14". 	Traxter	705402560 · Vorne 705401386 · (C€) 705502938 · Hinten 705501818 · (C€)
Maxxis M923J/M924J	Traxter (nur Basismodell und DPS-Modell)	705402107 · Vorne 705502626 · Hinten	

	<ul style="list-style-type: none"> • Vorne: 25" x 8" x 12". • Hinten: 25" x 10" x 12".
--	--

Ketten für Hinterreifen

	<ul style="list-style-type: none"> • Verbessern Ihre Traktion im Schlamm und auf Schnee. • Set enthält 2 Stück. 	715000225 · 29" x 9"x 14"
---	---	----------------------------------

Felgen

14"-Felge <i>(Nicht abgebildet)</i>	Traxter, Traxter MAX	705401594 · Vorne 705503191 · Hinten
<ul style="list-style-type: none"> • Vorne: 14" x 6,5" Einpresstiefe = 41 mm • Hinten: 14" x 8" Einpresstiefe = 51 mm 	<ul style="list-style-type: none"> • Aluminiumfelge schwarz, klar lackiert. • Beadlock-Farbe wählbar (nicht enthalten). • Erfordert 16 Bolzen (250000787) für den Einbau des Beadlocks. 	

14" Beadlock-Ringe	Traxter, Traxter MAX	<ul style="list-style-type: none"> ■ 705401586 · Manta Green ■ 705401702 · Octane Blue ■ 705401837 · Can-Am Red ■ 705401840 · Schwarz
	<ul style="list-style-type: none"> • Aluminiumguss-Beadlock. • Zur Montage an Vorderradfelge (705401594) und Hinterradfelge (705503191). <p><i>Passende Muttern - 250100184</i> <i>Passende Abdeckung - 705400928</i></p>	

12"-Felge

(Nicht abgebildet)

Traxter, Traxter MAX

■ **705401678** · Schwarz · Vorne
■ **705502244** · Schwarz · Hinten

- Vorne: 12" x 6" Einpresstiefe = 41 mm
- Hinten: 12" x 7,5" Einpresstiefe = 51 mm
- Aluminiumfelge schwarz, klar lackiert.
- Beadlock-Farbe wählbar (nicht enthalten).
- Erfordert 16 Bolzen (250000787) für den Einbau des Beadlocks.

12" Beadlock-Ringe

Traxter, Traxter MAX

■ **705401816** · Can-Am Red
■ **705401815** · Orange Crush
■ **705401814** · Gelb



- Aluminiumguss-Beadlock.
- Zur Montage an Vorderradfelge (705401678) und Hinterradfelge (705502244).

Passende Muttern - 250100184
Passende Abdeckung - 705400928

Felge für Outlander X mr und Traxter

Traxter, Traxter MAX (Vorderräder)

■ **705401848** · Schwarz und gefräst · Vorne
■ **705502397** · Schwarz und gefräst · Hinten
■ **705401849** · Schwarz · Vorne
■ **705502398** · Schwarz · Hinten



- Aluminiumgussfelge in topaktuellem, explosivem Design – damit zeigen Sie sich auf der Piste als echter Pionier.
- Vorne: 14" x 6,5" Einpresstiefe = 10 mm
- Hinten: 14" x 8,5" Einpresstiefe = 23 mm

Passende Muttern - 250100184 Schwarz, 250100185 Chrom
Passende Abdeckung - 705401541

Traxter Gussaluminium-Felge 14"

Traxter, Traxter MAX

■ **705402338** · Schwarz · Vorne
■ **705502778** · Schwarz · Hinten



- Vorne: 14" x 7" Einpresstiefe = 41 mm
- Hinten: 14" x 8,5" Einpresstiefe = 51 mm

Passende Muttern - 250100184
Passende Abdeckung - 705401541

Lone Star Gussaluminium-Felge 14"

(Nicht abgebildet)

Traxter, Traxter MAX

■ **705402334** · Vorne
■ **705502775** · Hinten

- Vorne: 14" x 7" Einpresstiefe = 41 mm
- Hinten: 14" x 8,5" Einpresstiefe = 51 mm

Passende Muttern - 250100184
Passende Abdeckung - 705401541

Traxter Felge

(Nicht abgebildet)

■ **705402120** · Schwarz · Vorne
■ **705502637** · Schwarz · Hinten
■ **705402118** · Silber und gefräst · Vorne
■ **705502634** · Silber und gefräst · Hinten
■ **705402121** · Schwarz und gefräst · Vorne
■ **705502635** · Schwarz und gefräst · Hinten

- Vorne: 14" x 7" Einpresstiefe = 41 mm
- Hinten: 14" x 8,5" Einpresstiefe = 51 mm

Passende Muttern - 250100184 Schwarz, 250100185 Chrom
Passende Abdeckung - 705401541

REIFEN & FELGEN FÜR MAVERICK TRAIL & MAVERICK SPORT

Reifen – Maverick Trail & Maverick Sport

Maxxis Bighorn 2.0-Reifen

Maverick Sport, Maverick Sport MAX

705402560 · Vorne
705502938 · Hinten



- Vorne · 27" x 9" x 12".
- Hinten · 27" x 11" x 12".
- Erfüllt die europäischen Vorschriften für die Klasse T.

Maxxis Liberty Reifen

Maverick Sport X rc

705402563 · Vorne
705402143 · Hinten



- Entwickelt für leistungsorientiertes Fahren und um Ihnen und Ihrem Side-by-Side-Fahrzeug Freiheit in unterschiedlichstem Gelände zu geben.
- Übertrifft die DOT-Prüfstandards.
- 8-lagige Radialkonstruktion.
- Spezielle Gummiverbindung für überlegene Traktion und Kontrolle.
- Exzellente Laufflächenabnutzung.
- Vorne: 28" x 10" x 14".
- Hinten: 30" x 10" x 14".

Carlisle ACT Reifen

Maverick Trail

705402313 · Vorne
705402314 · Hinten



- Vorne · 26" x 8" x 12".
- Hinten · 26" x 9" x 12".

Felgen

12"-Sportfelge Maverick Trail DPS

Maverick Trail DPS, Maverick Sport
Maverick Sport
Maverick Trail DPS

705401417 · Vorne
705501853 · Hinten
705401417 · Hinten



- Passende Muttern: 250100184 (Schwarz).
- Passende Abdeckung: 705400928.
- Maverick Sport: Vorne · 12" x 6" Einpresstiefe = 41 mm/Hinten · 12" x 7,5" Einpresstiefe = 51 mm
- Maverick Trail DPS: Vorne · 12" x 6" Einpresstiefe = 41 mm/Hinten · 12" x 6" Einpresstiefe = 41 mm

14"-Felge Maverick Sport X rc/X mr

Maverick Sport X rc/X mr
Maverick Sport X rc
Maverick Sport X mr

705402338 · Vorne
705402338 · Hinten
705502778 · Hinten



- Maverick Sport X rc: Vorne · 14" x 7" Einpresstiefe = 41 mm/Hinten · 14" x 7" Einpresstiefe = 41 mm
- Maverick Sport X mr: Vorne · 14" x 7" Einpresstiefe = 41 mm/Hinten · 14" x 8,5" Einpresstiefe = 51 mm

Maverick Trail Felge 12"

Maverick Trail

705401217



- Passende Muttern: 250100042.
- 12" x 6" Einpresstiefe = 41 mm

MAVERICK REIFEN & FELGEN

Reifen

Maxxis[†] Bighorn 2.0 Reifen



- Vorne · 28" x 9" x 14".
 - Hinten · 28" x 11" x 14".
- Erfüllt die europäischen Vorschriften für die Klasse T.
- Vorne · 27" x 9" x 14".
 - Hinten · 27" x 11" x 14".

705402080 · Vorne

705502603 · Hinten

705402168 · Vorne · 

705502665 · Hinten · 

Maxxis Liberty Reifen

Maverick X rc



- Entwickelt für leistungsorientiertes Fahren und um Ihnen und Ihrem Side-by-Side-Fahrzeug Freiheit in unterschiedlichstem Gelände zu geben.
- 8-lagige Radialkonstruktion.
- Vorne: 30" x 10" x 14".
- Hinten: 32" x 10" x 15".

705402143 · Vorne

705402464 · Hinten

Maxxis Carnivore Reifen

Maverick (außer X mr, X rc & X rs Modelle)



- Der Carnivore verfügt über ein knorriges Profil, das hervorragende Traktion auf Felsen, Wurzeln, Wüstengelände und Schlamm bietet. Der Carnivore wurde entwickelt, um eine Vielzahl von Geländebedingungen zu bezwingen.
- Aggressives All-Terrain-Profilmuster.
- 8-lagige, zertifizierte Radialkonstruktion.
- Vorne & Hinten · 30" oder 32" x 10" x 14".

705402960 · 30"

705402961 · 32"

Maxxis Bighorn X ds Reifen

(Nicht abgebildet)

- Vorne · 29" x 9" x 14".
- Hinten · 29" x 11" x 14".

705402081 · Vorne

705502604 · Hinten

Maxxis Bighorn X rs Reifen

(Nicht abgebildet)

- Vorne & Hinten · 30" x 10" x 14".

705402082

Felgen

Maverick X mr Felge, 14"

Maverick, Maverick MAX

705402256



- Aluminiumfelge schwarz, klar lackiert.

Maverick Beadlock-Felge, 14"

Maverick, Maverick MAX

■ 705402207 · Schwarz und gefräst
■ 705402173 · Schwarz



- Aluminiumfelge, schwarz, mit gefräster Außenfläche und klar lackiert.
- Beadlock-Farbe wählbar (nicht enthalten).
- Erfordert 16 Bolzen (250000893) für den Einbau des Beadlocks.

14"-Maverick-Felge

Maverick, Maverick MAX

705401965 · Vorne
705502493 · Hinten



- Aluminiumfelge schwarz, klar lackiert.
- Vorne: 14" x 7" Einpresstiefe = 55 mm.
- Hinten: 14" x 8" Einpresstiefe = 76 mm.

Maverick Beadlock-Felge, 14"

Maverick, Maverick MAX

705402393 · Vorne
705502814 · Hinten



- Aluminiumfelge schwarz, klar lackiert.
- Beadlock-Farbe wählbar.
- Erfordert 16 Bolzen (250000893) für den Einbau des Beadlocks.
- Vorne: 14" x 7" Einpresstiefe = 55 mm (für X rs = vorne und hinten).
- Hinten: 14" x 8" Einpresstiefe = 76 mm.

Maverick Beadlock-Ring, 14"

Maverick und Maverick MAX (nur Modelle X rs, X ds)

■ 705401709 · Schwarz
■ 705401913 · Gold
■ 705402358 · Can-Am Red
■ 705402472 · Manta Green



- Aluminiumguss-Beadlock.
- Zur Montage an Vorderradfelge (705402393) und Hinterradfelge (705502814).

SCHMIERMITTEL UND ÖLWECHSELSATZ

Schmiermittel

XPS 4T 10W-50 Synthetiköl

9779234 (USA) · 1 qt / 946 ml

9779240 (EU) · 1 qt / 946 ml

9779235 · 1 US gal / 3,785 l



- Entwickelt für Hochleistungs-Viertaktmotoren, darunter Turbomotoren, Kompressormotoren und Rennmotoren.
- Formuliert aus sorgfältig ausgewählten und ausgiebig getesteten Grundölen und speziellen Additiven.
- Bietet starke Dickschicht-Schmierleistung zum Schutz der Lager sowie eine nachgewiesene Reinigungswirkung bei hohen Temperaturen, um Ablagerungen zu minimieren, die Scherstabilität zu optimieren, Hitzebeständigkeit zu gewährleisten und Kraftstoffverdünnung zu bekämpfen, um für maximale Leistung Ihres Motors zu sorgen.

XPS 4T 0W-40 Synthetiköl

9779139 (USA) · 1 qt / 946 ml

9779286 (EU) · 1 qt / 946 ml

9779140 (USA) · 1 US gal / 3,785 l

9779287 (EU) · 1 US gal / 3,785 l



- Powersport-Formel mit erstklassigen Verschleißschutz- und Korrosionsschutzadditiven.
- Die beste Wahl für Hochleistungs-Viertaktmotoren für Motorschlitten, ATVs und SSVs, die bei kaltem Wetter eingesetzt werden.
- Bietet hervorragenden Schutz für Motor und Getriebe vor Hitze, Rost und Korrosion.
- Bietet optimale Leistung bei hohen und niedrigen Temperaturen.

XPS 4T 5W-40 Teilsynthetiköl

9779133 (USA) · 1 qt / 946 ml

9779290 (EU) · 1 qt / 946 ml

9779134 (USA) · 1 US gal / 3,785 l

9779291 (EU) · 1 US gal / 3,785 l



- Offroad-Formel mit äußerst hochwertigen Verschleiß- und Korrosionsschutzadditiven.
- Entwickelt für Offroad-, Onroad- und Jetboot-Hochleistungs-Viertaktmotoren, einschließlich Powersport-Motoren mit Turbolader oder Kompressor.
- Sorgt auch in extremen Bedingungen für überlegenen Schutz von Motor und Getriebe gegen Rost und Korrosion.

Ölwechselsatz

Motorölwechselsatz

Modelle



- Äußerst praktischer Komplett-Ölwechselsatz, spart Zeit und Geld.
- Enthält XPS Synthetiköl oder Teilsynthetiköl, Ölfilter, O-Ringe und Unterlegscheibe.

5W-40 Teilsynthetiköl / bis 450 ccm	9779256 (USA) 9779408 (EU)
0W-40 Synthetiköl / bis 450 ccm	9779257 (USA) 9779409 (EU)
5W-40 Teilsynthetiköl / V2-Motor ab 500 ccm	9779258 (USA) 9779405 (EU)
0W-40 Synthetiköl / V2-Motor ab 500 ccm	9779259 (USA) 9779406 (EU)
10W-50 Synthetiköl / V2-Motor ab 500 ccm	9779252 (USA) 9779401 (EU)
0W-40 Synthetiköl / 650 ACE	9779481 (USA) 9779417 (EU)
5W-40 Synthetiköl / 650 ACE	9779480 (USA) 9779416 (EU)
5W-40 Teilsynthetiköl / 900 ACE	9779260 (USA) 9779410 (EU)
10W-50 Synthetiköl / 900 ACE	9779261 (USA) 9779411 (EU)

WARTUNGSPRODUKTE

Synthetik-Getriebeöl	75W-90	9779158 (USA) · 1 qt / 946 ml 9779212 (EU) · 1 qt / 946 ml
	75W-140	9779160 (USA) 9779215 (EU) · 1 qt / 946 ml



- Verwendet spezielle Additive, um die bestmögliche Leistung in Visco-Lok™ und Smart-Lok™ Differenzialen zu ermöglichen.
- Ermöglicht höhere Belastungen, überlegene Scherstabilität und geringere Oxidation.
- Außerordentlicher Verschleißschutz und überlegene Leistung bei allen Betriebstemperaturen.

XPS Synthetische DCT-Flüssigkeit

(Nicht abgebildet)

9779710 · 1 qt / 946 ml

- Erfüllt oder übertrifft die API GL-4 Branchenspezifikationen.
- Formuliert für Doppelkupplungssysteme.
- Verbesserte Kühleigenschaften für optimale Funktion der Kupplung.
- Schaumverhinderer für reibungslose Funktion der Hydraulik.

Vorgemischtes Longlife-Kühlmittel

9779150 · 1 qt / 946 ml
619590728 (Skandinavien) · 1 qt / 946 ml



- Frostschutz-/Kühlmittel enthält die richtige Verdünnung und die nötigen Additive, um in BRP Kühlsystemen Korrosion zu verhindern und Kavitation zu hemmen.
- Lange Standzeit – 5-Jahres-Formel speziell für BRP Fahrzeuge.
- Überlegene Wärmeübertragung.
- Idealer Ersatz für Fahrzeuge, die üblicherweise 2-Jahres-Frostschutz-/Kühlmittel (grün) verwenden.
- 5 Jahre (orange).

Korrosionsschutz-Schmiermittel

9779167 · 12 oz / 340 g
619590724 (Skandinavien) · 12 oz / 340 g



- Ein Mehrzweck-Schmiermittel, das auch zur Verhinderung von Rost, Korrosion und Eindringen von Feuchtigkeit eingesetzt werden kann.
- Es enthält Hochdruckzusätze, die als Universalschmierstoff für praktisch jede Schmieraufgabe fungieren.

Aufhängungsfett für extreme Beanspruchungen

(Nicht abgebildet)

9779708 · 14 oz / 400 g

- Speziell für die Komponenten der Aufhängungen von Can-Am Fahrzeugen konzipiert.
- Es ist äußerst stabil und bietet optimale Schmierung sowohl bei extrem niedrigen als auch bei extrem hohen Temperaturen und schützt zugleich die Komponenten der Aufhängung vor Schmutz und Feuchtigkeit sowie vor Korrosion bei extremen Auswaschungsbedingungen.

XPS Verzahnungsfett

(Nicht abgebildet)

9779704 (USA) · 4 oz / 115 g
9779472 (EU) · 4 oz / 115 g

- Erhöhte Rost- und Korrosionsbeständigkeit.
- Schützt vor Festfressen, Hitze/Kälte, Kaltverschweißen, Rost und Korrosion.

Bremsflüssigkeit DOT 4

9779151 (USA) · 12 fl. oz. / 355 ml
9779207 (EU) · 12 fl. oz. / 355 ml



- Erfüllt oder übertrifft alle Anforderungen an die Bremsflüssigkeit nach DOT3- und DOT4.
- Die Hochtemperaturformel verhindert Fading und pflegt Dichtungen und O-Ringe im Bremssystem.

Bremsflüssigkeit RS600 für den Rennsporteinsatz

9779152 · 12 fl. oz. / 355 ml



- Übertrifft die DOT4-Anforderungen in Bezug auf Bremsflüssigkeit für extreme Bedingungen und den Wettkampfeinsatz.
- Die extreme Siedepunkttemperatur von 579 Grad ist ideal für anspruchsvolle Wettkampfbedingungen, um Bremsschwund zu bekämpfen.
- Greift Dichtungen oder Komponenten des Bremssystems nicht an.
- Darf nur in ein sauberes/ungefülltes System gefüllt werden, um eine Verdünnung und verminderte Leistung zu vermeiden.
- Die feuchtigkeitsreduzierte Formel verlangsamt die Aufnahme von Wasserdampf über mehrere Wärmezyklen.
- Für den Rennsporteinsatz bei Ski-Doo und Can-Am Fahrzeugen empfohlen.

Kraftstoffstabilisator

9779171 (USA) · 8 fl. oz. / 236 ml

9779183 (EU) · 8 fl. oz. / 236 ml



- Ethanolverträglich, stabilisiert den Kraftstoff in Ihrem Tank, um Kraftstoffzerfall zu verhindern, der Startprobleme, verzögerte Gasannahme und schlechte Laufeigenschaften verursacht.
- Da Ethanol Feuchtigkeit anzieht, enthält dieses Produkt leistungsstarke Korrosionsschutzadditive, um die Komponenten des Kraftstoffsystems zu schützen.
- Verhindert mit E10-Kraftstoffen verbundene Probleme.



BRP REVOLUTIONIERT DIE ART UND WEISE, WIE SIE SICH IHRE WELT ERSCHLIESSEN

Can-Am ist eine von vielen Erfolgsgeschichten von BRP, dem globalen Unternehmen hinter einigen der innovativsten Produkte und Erfahrungen, die Sie bewegen.

Denn es geht nicht um das Ziel, es geht um den Weg – Ihren Weg.

Entdecken Sie unsere Marken:

ski-doo **LYNX** **SEA-DOO** **can-am** **ROTAX** **ALUMACraft** **MANITOU** **QUINTREX**

www.brp.com





CANAMOFFROAD.COM

